

**FUJIFILM**

DIGITAL CAMERA

**X-A5**

Manuale dell'utente

## Introduzione

Grazie per aver acquistato questo prodotto. Assicurarsi di leggere e comprendere i contenuti di questo manuale prima di utilizzare la fotocamera. Tenere il manuale dove possa essere letto da tutti coloro che utilizzano il prodotto.

### Per informazioni aggiornate

Le versioni più recenti dei manuali sono disponibili da:

<http://fujifilm-dsc.com/en-int/manual/>



Il sito è accessibile non solo dal computer ma anche da smartphone e tablet.



Per informazioni sugli aggiornamenti del firmware, visitare il sito:

[http://www.fujifilm.com/support/digital\\_cameras/software/](http://www.fujifilm.com/support/digital_cameras/software/)





## Indice dei capitoli

---

<b>Elenco dei menu</b>	iv
<b>1 Prima di iniziare</b>	1
<b>2 Primi passi</b>	19
<b>3 Fotografia di base e riproduzione</b>	35
<b>4 Registrazione e riproduzione di filmati</b>	41
<b>5 Scatto di foto</b>	47
<b>6 I menu di ripresa</b>	97
<b>7 Riproduzione e il menu riproduzione</b>	123
<b>8 I menu di impostazione</b>	141
<b>9 Tasti di scelta rapida</b>	157
<b>10 Periferiche e accessori opzionali</b>	163
<b>11 Connessioni</b>	169
<b>12 Note tecniche</b>	181





































## Elenco dei menu

Le opzioni dei menu della fotocamera sono elencate di seguito.

### Menu di ripresa

Regolare le impostazioni durante la ripresa di foto o filmati.

















 Vedere pagina 97 per i dettagli.

MENU DI SCATTO		MENU DI SCATTO	
 MODALITA'	98	 ZOOM A TOCCO	112
 FILTRO AVANZATO	98	 IMP ADATTATORE	113
 IMPOSTAZIONE AF/MF	98	 SCATTA SENZA OBIETTIVO	115
 TIPO DI RILASCIO	101	 ASSIST. MF	115
 ISO	102	 FOTOMETRIA	115
 DIMENSIONI IMM.	103	 INT. EA SPOT & AREA FUOCO	116
 QUALITÀ IMM.	104	 FLASH SET-UP	116
 GAMMA DINAMICA	105	 IMP FILMATO	117
 SIMULAZIONE FILM	106	 MODALITA' IS	120
 BKT SIMULAZIONE FILM	107	 STABILIZZ. IMM. DIGIT.	120
 AUTOSCATTO	107	 COMUNIC. WIRELESS	121
 RIPR. A INT. CON TIMER	108	 TIPO OTTURATORE	121
 MOD. FILM. TIME-LAPSE	109	 IMPOST. ZOOM ELETTRON.	122
 BIL. BIANCO	110		
 COLORE	110		
 NITIDEZZA	110		
 TONO ALTE LUCI	110		
 TONO OMBRE	111		
 RIDUZIONE DISTURBO	111		
 NR x ESPOS. LUNGA	111		
 IMPOSTAZIONE BKT AE	112		
 MODALITÀ TOUCH SCREEN	112		

## Il menu riproduzione

Regolare le impostazioni di riproduzione.



















 Vedere pagina 129 per i dettagli.

MENU RIPRODUZIONE			MENU RIPRODUZIONE		
	<b>ORDINE TRASF IMMAGINE</b>	129		<b>RUOTA IMMAGINE</b>	135
	<b>COMUNIC. WIRELESS</b>	130		<b>RIMOZ. OCCHI ROSSI</b>	136
	<b>CONVERSIONE RAW</b>	130		<b>RIPROD. AUT. IMM.</b>	136
	<b>CANCELLA</b>	132		<b>ASSIST. PER ALBUM</b>	137
	<b>TAGLIO</b>	134		<b>SALVAT. AUTOM. PC</b>	138
	<b>RIDIMENSIONA</b>	134		<b>ORD. STAMPA (DPOF)</b>	139
	<b>PROTEGGI</b>	135		<b>instax STAMPA CON STAMP</b>	140
				<b>RAPPORTO ASPETTO</b>	140

## I menu di impostazione

Regolare le impostazioni di base della fotocamera.

 Vedere pagina 141 per i dettagli.

SET-UP			SET-UP		
	<b>DATA/ORA</b>	142		<b>IMPOSTAZIONE PULSANTE</b>	148
	<b>FUSO ORARIO</b>	142		<b>GHIERA MESSA A FUOCO</b>	148
	<b>言語/LANG.</b>	142		<b>IMPOSTAZIONE TOUCH SCREEN</b>	148
	<b>RESET</b>	143		<b>GESTIONE ENERGIA</b>	149
	<b>AUDIO e FLASH</b>	143		<b>PULIZIA SENSORE</b>	149
	<b>IMPOSTAZ SUONI</b>	144		<b>IMPOST SALV DATI</b>	150
	<b>IMPOSTAZ SCHERMO</b>	145		<b>ESPACIOS COLOR</b>	151
				<b>IMPOST. CONNESS</b>	152
				<b>FORMATTA</b>	155



# Sommario

Introduzione .....	ii
Per informazioni aggiornate .....	ii
Elenco dei menu .....	iv
Menu di ripresa .....	iv
Il menu riproduzione .....	v
Il menu di impostazione .....	v
Accessori in dotazione .....	xiv
Informazioni sul presente manuale .....	xv
Simboli e convenzioni .....	xv
Terminologia .....	xv

## **1** Prima di iniziare **1**



Componenti della fotocamera .....	2
Ghiera di selezione modo .....	4
Il selettore .....	5
La targa del numero di serie .....	5
Le ghiera di comando .....	6
La spia di stato .....	7
Il monitor LCD .....	7
Display della fotocamera .....	8
Il monitor LCD .....	8
Regolazione della luminosità del display .....	10
Il pulsante DISP/BACK .....	10
Personalizzazione del display standard .....	11
Utilizzo dei menu .....	13
Modalità touch screen .....	14
Comandi touch di ripresa .....	14
Comandi di riproduzione tattili .....	18

## **2** Primi passi **19**

Applicazione della cinghia a tracolla .....	20
Applicazione di un obiettivo .....	21
Inserimento della batteria e di una scheda di memoria .....	22
Schede di memoria compatibili .....	25
Carica della batteria .....	26

Accensione e spegnimento della fotocamera.....	29
Controllo del livello batteria .....	30
Configurazione di base .....	31
Scelta di una lingua diversa.....	33
Modifica di data e ora .....	33







### **3 Fotografia di base e riproduzione** **35**

Scatto di foto .....	36
 Visualizzazione delle immagini.....	38
 Eliminazione delle immagini.....	39

### **4 Registrazione e riproduzione di filmati** **41**

 Registrazione di filmati .....	42
Regolazione delle impostazioni filmato .....	44
 Visualizzazione di filmati .....	45

### **5 Scatto di foto** **47**

























Scelta di una modalità di ripresa .....	48
 RS AUTO AVANZATO.....	48
Programma AE (P).....	49
Priorità otturatore AE (S).....	50
Priorità diaframma AE (A).....	52
Esposizione manuale (M).....	53
 PANORAMA.....	56
SP POSIZIONE SCENA /  /  /  /  .....	59
Adv. FILTRO AVANZATO.....	62
Messa a fuoco automatica .....	64
Modo fuoco.....	65
Opzioni di messa a fuoco automatica (Modalità AF).....	67
Selezione punto di messa a fuoco .....	69
Messa a fuoco manuale .....	73
Controllo della messa a fuoco .....	74
 Compensazione dell'esposizione .....	75
Blocco messa a fuoco/esposizione .....	76
I pulsanti AF-L e AE-L.....	76







<b>WB Bil. bianco</b> .....	<b>77</b>
BIL. BIANCO .....	78
Bilanciamento del bianco personalizzato .....	79
<b>K</b> : Temperatura colore .....	80
<b>☺ Uso dell'autoscatto</b> .....	<b>81</b>
2 SEC/10 SEC .....	82
OTTURATORE AUTO FACC. ....	83
SORRISO .....	83
COMP. ....	84
GRUPPO .....	84
<b>📷 Bracketing</b> .....	<b>85</b>
📷 BKT AE .....	86
<b>ISO</b> ISO BKT .....	86
📷 BKT SIMULAZIONE FILM .....	86
<b>WB</b> BIL. BIANCO BKT .....	86
<b>DR</b> BKT GAMMA DINAMICA .....	87
<b>HDR</b> HDR .....	87
<b>📷 Scatto continuo (Modalità burst)</b> .....	<b>88</b>
📷 SCATTO CONT. ....	89
<b>4K</b> 4K .....	90
Uso del flash .....	<b>94</b>
Autoritratto .....	<b>96</b>

## **6 I menu di ripresa** **97**

<b>MENU DI SCATTO (📷 / 📷2 / 📷3 / 📷4 / 📷5)</b> .....	<b>98</b>
📷 MODALITA' .....	98
<b>ADV</b> FILTRO AVANZATO .....	98
<b>L</b> IMPOSTAZIONE AF/MF .....	98
AREA MESSA A FUOCO .....	98
MODALITÀ FUOCO .....	98
MODALITA' AF .....	98
PRIOR. RILASCIO/FUOCO .....	99
AF+MF .....	99
IMP. RICON. FACCIALE/OCCHI .....	100
PRE-AF .....	101
ILLUMIN. AF .....	101



	TIPO DI RILASCIO .....	101
	ISO .....	102
	DIMENSIONI IMM. ....	103
	QUALITÀ IMM. ....	104
	GAMMA DINAMICA .....	105
	SIMULAZIONE FILM. ....	106
	BKT SIMULAZIONE FILM. ....	107
	AUTOSCATTO. ....	107
	RIPR. A INT. CON TIMER .....	108
	MOD. FILM. TIME-LAPSE .....	109
	BIL. BIANCO .....	110
	COLORE .....	110
	NITIDEZZA .....	110
	TONO ALTE LUCI .....	110
	TONO OMBRE .....	111
	RIDUZIONE DISTURBO .....	111
	NR x ESPOS. LUNGA .....	111
	IMPOSTAZIONE BKT AE .....	112
	IMPOSTAZ. STEP BKT .....	112
	SCAT. SINGOLO/CONTINUO .....	112
	IMPOSTAZIONE SEQUENZA .....	112
	MODALITÀ TOUCH SCREEN .....	112
	ZOOM A TOCCO .....	112
	IMP ADATTATORE .....	113
	SCATTA SENZA OBIETTIVO .....	115
	ASSIST. MF .....	115
	FOTOMETRIA .....	115
	INT. EA SPOT & AREA FUOCO .....	116
	FLASH SET-UP .....	116
	MODO FLASH .....	116
	COMPENSAZ. FLASH .....	116
	RIMOZ. OCCHI ROSSI .....	116

 IMP FILMATO.....	117
MOD. FILM.....	117
VIDEO ALTA VELOCITÀ HD.....	117
ISO VIDEO.....	118
MODALITÀ FUOCO.....	118
MODALITÀ AF.....	118
DISPLAY INFO USCITA HDMI.....	118
USCITA FILMATO 4K.....	119
CONTROLLO REC HDMI.....	119
REGOL. LIV. MIC.....	119
MIC./SCATTO DIST.....	119
 MODALITÀ IS.....	120
 STABILIZZ. IMM. DIGIT.....	120
 COMUNIC. WIRELESS.....	121
 TIPO OTTURATORE.....	121
 IMPOST. ZOOM ELETTRON.....	122















## 7 Riproduzione e il menu riproduzione





**123**

Il display di riproduzione.....	124
Il pulsante DISP/BACK.....	125
Visualizzazione delle immagini.....	127
Zoom in riproduzione.....	128
Riproduzione di più foto.....	128
Il menu riproduzione (  1 /  2 /  3 ).....	129
 ORDINE TRASF IMMAGINE.....	129
 COMUNIC. WIRELESS.....	130
 CONVERSIONE RAW.....	130
 CANCELLA.....	132
 TAGLIO.....	134
 RIDIMENSIONA.....	134
 PROTEGGI.....	135
 RUOTA IMMAGINE.....	135
 RIMOZ. OCCHI ROSSI.....	136
 RIPROD. AUT. IMM.....	136
 ASSIST. PER ALBUM.....	137
 SALVAT. AUTOM. PC.....	138

 ORD. STAMPA (DPOF).....	139
 instax STAMPA CON STAMP .....	140
 RAPPORTO ASPETTO.....	140

## **8 I menu di impostazione 141**

<b>Il menu impostazioni ( /  / )</b> .....	<b>142</b>
 DATA/ORA.....	142
 FUSO ORARIO .....	142
 言語/LANG. ....	142
 RESET .....	143
 AUDIO e FLASH .....	143
 IMPOSTAZ SUONI .....	144
IMPOSTA VOLUME .....	144
VOL. OTTUR. ....	144
SUONO OTTUR.....	144
VOLUME PLAY .....	144
 IMPOSTAZ SCHERMO.....	145
VISUAL. IMM. ....	145
ANTEPR. ESP. MAN. ....	145
LUMINOS. LCD.....	145
COLORE LCD.....	145
ANTEPRIMA EFFETTO IMM.....	146
GUIDA INQUAD. ....	146
RIPR. ROT. AUTO .....	147
CONTROLLO FUOCO.....	147
UNITÀ SCALA FUOCO .....	147
VIS. IMPOST. PERS.....	147
 IMPOSTAZIONE PULSANTE.....	148
IMP. FUNZ. (Fn).....	148
MOD./SALVA MENU RAPIDO .....	148
 GHIERA MESSA A FUOCO.....	148
 IMPOSTAZIONE TOUCH SCREEN .....	148
 GESTIONE ENERGIA.....	149
SPEGN. AUTOM.....	149
PRESTAZIONI ELEVATE .....	149

 PULIZIA SENSORE.....	149
 IMPOST SALV DATI.....	150
FRAME NO.....	150
SALVA IMM.ORIGIN.....	150
MODIF. NOME FILE.....	151
SOVRAIMPR. DATA.....	151
 ESPACIOS COLOR.....	151
 IMPOST. CONNESS.....	152
IMPOSTAZIONI Bluetooth.....	152
IMP. SALVAT. AUT. PC.....	153
instax IMP. COLL.STAMP.....	153
IMPOSTAZ. GENERALI.....	154
INFORMAZIONI.....	154
REIMP IMPOST WIRELESS.....	154
 FORMATTA.....	155

## **9 Tasti di scelta rapida 157**

Opzioni di scelta rapida.....	158
<b>Il pulsante Q (menu rapido).....</b>	<b>159</b>
Il display del menu rapido.....	159
Visualizzazione e modifica delle impostazioni.....	160
Modifica del menu rapido.....	161
<b>Il pulsante Fn (funzione).....</b>	<b>162</b>
Assegnazione di un ruolo al pulsante funzione.....	162

## **10 Periferiche e accessori opzionali 163**

Obiettivi.....	164
Parti dell'obiettivo.....	164
Zoom motorizzato.....	165
Rimozione dei tappi dell'obiettivo.....	165
Obiettivi con paraluce.....	165
Obiettivi con ghiera diaframma.....	166
Obiettivi con O.I.S. Interruttori.....	166
Obiettivi con messa a fuoco manuale.....	167
Cura dell'obiettivo.....	168

<b>11</b>	<b>Connessioni</b>	<b>169</b>
	Uscita HDMI.....	170
	Connessione a dispositivi HDMI.....	170
	Ripresa .....	171
	Riproduzione .....	171
	<b>Trasferimento wireless</b> .....	<b>172</b>
	Smartphone e tablet: FUJIFILM Camera Remote.....	172
	Smartphone e tablet: accoppiamento Bluetooth®.....	173
	Smartphone e tablet: Wi-Fi .....	173
	Computer: FUJIFILM PC AutoSave .....	174
	Computer: connessioni wireless .....	174
	<b>Collegamento a computer tramite USB</b> .....	<b>175</b>
	Windows (MyFinePix Studio).....	175
	Mac OS X/macOS.....	175
	RAW FILE CONVERTER EX 2.0.....	175
	Connessione della fotocamera.....	176
	<b>Stampanti instax SHARE</b> .....	<b>178</b>
	Stabilire una connessione .....	178
	Stampa di immagini.....	179
<b>12</b>	<b>Note tecniche</b>	<b>181</b>
	Accessori di FUJIFILM .....	182
	Software di FUJIFILM .....	186
	FUJIFILM Camera Remote .....	186
	FUJIFILM PC AutoSave .....	186
	MyFinePix Studio.....	186
	RAW FILE CONVERTER EX 2.0.....	186
	Sicurezza .....	187
	Cura del prodotto .....	196
	Pulizia del sensore immagine.....	197
	Aggiornamenti firmware.....	198
	Controllo della versione del firmware.....	198
	Risoluzione dei problemi .....	199
	Messaggi di avviso e display.....	205
	Capacità della scheda di memoria.....	208
	Specifiche.....	209

## Accessori in dotazione

---

I seguenti componenti sono in dotazione con la fotocamera:

- Batteria ricaricabile NP-W126S
- Adattatore AC AC-5VF/AC-5VG
- Adattatore spina (La forma dell'adattatore varia a seconda della regione di vendita.)
- Tappo corpo macchina
- Cavo USB
- Tracolla
- *Manuale dell'utente* (questo manuale)



Se si è acquistato un kit obiettivo, controllare che sia incluso un obiettivo.

## Informazioni sul presente manuale

Nel presente manuale sono contenute le istruzioni della fotocamera digitale FUJIFILM X-A5. Assicurarsi di leggere e comprendere il contenuto prima di procedere.

### Simboli e convenzioni

Nel presente manuale sono utilizzati i seguenti simboli:



Informazioni che devono essere lette per evitare danni al prodotto.



Informazioni supplementari che potrebbero essere utili quando si utilizza il prodotto.



Pagine sulle quali potrebbero essere presenti informazioni correlate.

I menu e altro testo sui display sono mostrati in **grassetto**. Le illustrazioni sono solo a scopo illustrativo; i disegni potrebbero essere semplificati, mentre le fotografie non sono state necessariamente scattate con il modello di fotocamera descritto in questo manuale.

### Terminologia

Le schede di memoria SD, SDHC e SDXC opzionali che la fotocamera utilizza per memorizzare le immagini sono definite “schede di memoria”. Il monitor LCD potrebbe essere indicato come “LCD”.

# ***PROMEMORIA***

---

---

---

---

---

---

---

---

---

---

---

---

---

---

---

---

---

---

---

---

---

---

---

---

---

---

---

---

---

---



**Prima di iniziare**



## Componenti della fotocamera

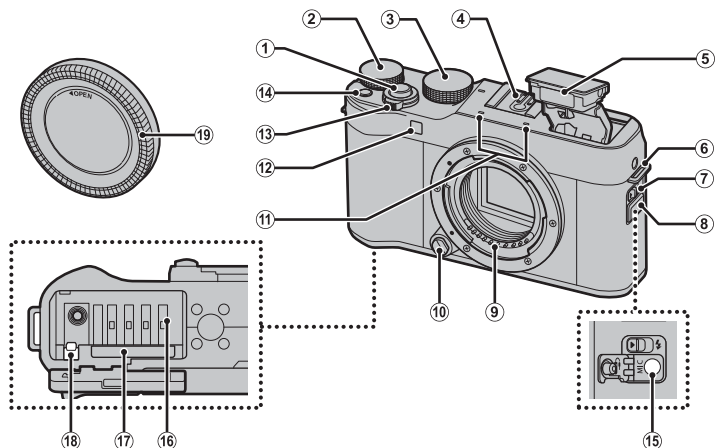

- |  |            |  |            |
|--|------------|--|------------|
| ① Pulsante di scatto.....                            | 37         | ⑫ Spia di illuminazione AF-assist.....     | 36, 101    |
| ② Ghiera comando principale.....                     | 6          | Spia autoscatto.....                       | 81, 107    |
| ③ Ghiera di selezione modo.....                      | 4, 36, 48  | ⑬ Interruttore <b>ON/OFF</b> .....         | 29         |
| ④ Attacco flash.....                                 | 184        | ⑭ Pulsante <b>Fn</b> (funzione).....       | 162        |
| ⑤ Flash.....   | 94, 116    | ⑮ Connettore microfono/scatto a dist.      |            |
| ⑥ Occhiello cinghia.....                             | 20         | ( $\varnothing 2,5$ mm).....               | 42, 51, 55 |
| ⑦ Interruttore $\downarrow$ (fuoriuscita flash)..... | 94         | ⑯ Vano batteria.....                       | 22         |
| ⑧ Copri connettore.....                              | 42, 51, 55 | ⑰ Slot memory card.....                    | 22         |
| ⑨ Contatti segnale dell'obiettivo.....               | 21, 164    | ⑱ Chiusura a scatto del vano batteria..... | 24         |
| ⑩ Pulsante di rilascio obiettivo.....                | 21         | ⑲ Tappo corpo macchina.....                | 21         |
| ⑪ Microfono.....                                     | 42, 119    |  |            |

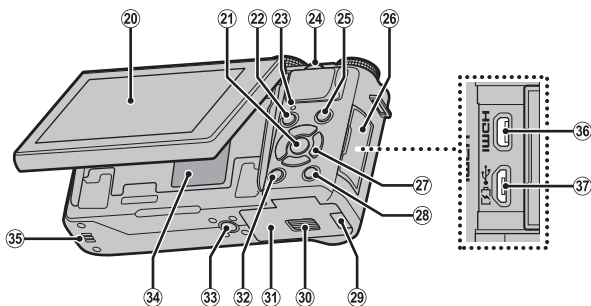

- |    |   |    |   |
|----|---|----|---|
| 20 | Monitor LCD..... 7, 8                     | 29 | Sportello cavo per accoppiatore CC..... 22                |
|    | Touch screen..... 14, 112, 148            | 30 | Chiusura sportello vano batteria..... 22                  |
| 21 | Pulsante <b>MENU/OK</b> ..... 5, 13       | 31 | Sportello vano batteria..... 22                           |
|    | Pulsante  (blocco controllo)              | 32 | Pulsante <b>DISP</b> (display)/ <b>BACK</b> ..... 10, 125 |
|    | (premere e tenere premuto)..... 5, 9      | 33 | Supporto treppiedi..... 5                                 |
| 22 | Pulsante  (riproduzione)..... 38          | 34 | Targa del numero di serie..... 5                          |
| 23 | Spia di stato..... 7                      | 35 | Altoparlante..... 45, 144                                 |
| 24 | Ghiera secondaria..... 6, 127             | 36 | Connettore Micro HDMI (Type D)..... 170                   |
| 25 | Pulsante  (registrazione filmato)..... 42 | 37 | Connettore micro USB (Micro-B)                            |
| 26 | Coperchio di protezione                   |    | USB 2.0..... 51, 55, 176                                  |
|    | connettori..... 51, 55, 170, 176          |    |   |
| 27 | Selettore..... 5                          |    |   |
| 28 | Pulsante <b>Q</b> (menu rapido)..... 159  |    |   |
|    | Pulsante conversione RAW                  |    |   |
|    | (modalità riproduzione)..... 130          |    |   |

## Ghiera di selezione modo

Per selezionare una modalità di ripresa, ruotare la ghiera finché l'icona della modalità desiderata non è allineata con l'indice.

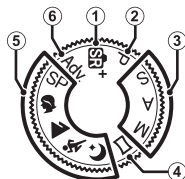

Modalità	Descrizione	
① <b>RS+ (RS AUTO AVANZATO)</b>	La fotocamera ottimizza automaticamente le impostazioni in base alla scena.	48
② <b>P (PROGRAMMA AE)</b>	Il diaframma e il tempo di posa possono essere regolati utilizzando il cambio programma.	49
③ <b>S (PR. TEMPI AE)</b> <b>A (PR. DIAFR. AE)</b> <b>M (MANUALE)</b>	Selezionare per avere il controllo completo sulle impostazioni della fotocamera, compresi il diaframma ( <b>M</b> e <b>A</b> ) e/o la velocità otturatore ( <b>M</b> e <b>S</b> ).	50 52 53
④ <b>☐ (PANORAMA)</b>	Per creare una panoramica, seguire la guida sullo schermo.	56
⑤ <b>SP (MODALITA')</b> <b>☾/▲/✎/☾</b>	Scegliere una scena adatta al soggetto o alle condizioni di ripresa e lasciare fare il resto alla fotocamera.	59
⑥ <b>Adv. (FILTRO AVANZATO)</b>	Scattare foto con effetti filtro.	62



## Il selettore

Usare i pulsanti ▲▼◀▶ per evidenziare le voci o accedere alle funzioni della fotocamera.

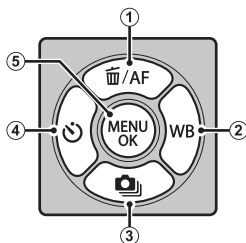
- ① Spostare il cursore verso l'alto (▲)  
 Pulsante **AF** (autofocus) .....69  
 Pulsante  (elimina) (modalità riproduzione).....39
- ② Spostare il cursore a destra (▶)  
 Pulsante **WB** (bil. bianco).....77
- ③ Spostare il cursore verso il basso (▼)  
 Pulsante  (scatto burst) .....85, 88
- ④ Spostare il cursore a sinistra (◀)  
 Pulsante  (autoscatto).....81
- ⑤ Pulsante **MENU/OK**..... 13, 97, 129, 141



### Blocco comandi

Per evitare attivazioni involontarie del selettore e del pulsante **Q** durante la ripresa, premere **MENU/OK** finché non viene visualizzato . I comandi possono essere sbloccati premendo **MENU/OK** finché  non è più visualizzato.

### La targa del numero di serie

Non rimuovere la targa del numero di serie, che fornisce l'ID FCC, il segno KC, il numero di serie e altre informazioni importanti.

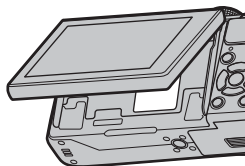

## Le ghiera di comando

Le ghiera di comando principale e secondaria vengono utilizzate per le operazioni elencate di seguito.

### Ghiera di comando principale



**Ruotare**

- Compensazione esposizione
- Scegliere un tempo di posa
- Regolare le impostazioni nel menu rapido
- Visualizzare altre immagini durante la riproduzione

### Ghiera secondaria



**Ruotare**

- Cambio programma
- Scegliere un tempo di posa
- Regolare il diaframma <sup>1</sup>
- Regolare lo zoom motorizzato quando il monitor viene ruotato di 180° per scattare autoritratti ("selfie") <sup>2</sup>
- Regolare le impostazioni nel menu rapido
- Ingrandire o ridurre la riproduzione a pieno formato o a fotogrammi multipli



**Premere**

- Ingrandire nel punto di messa a fuoco selezionato
- In modalità di messa a fuoco manuale, tenere premuto per selezionare le opzioni **MF ASSIST. MF**
- Rilasciare l'otturatore quando il monitor viene ruotato di 180° per gli autoritratti
- Aumentare l'ingrandimento del punto di messa a fuoco attivo durante la riproduzione

1 Usare la ghiera diaframma per regolare il diaframma.

2 Obiettivo con zoom motorizzato installato e **ON** selezionato per **IMPOST. ZOOM ELETTRON.**

## La spia di stato

La spia di stato indica lo stato della fotocamera come segue:

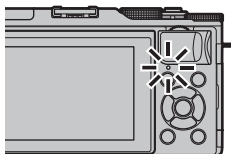



Spia di stato	Stato della fotocamera
Accesa in verde	Messa a fuoco bloccata.
Lampeggia in verde	Avviso messa a fuoco o tempo di posa lungo. È possibile scattare immagini.
Lampeggia in verde e arancione	Registrazione di immagini in corso. È possibile scattare altre foto.
Accesa in arancione	Registrazione di immagini in corso. Non è possibile scattare ulteriori foto in questo momento.
Lampeggia in arancione	Caricamento flash in corso; il flash non si attiva quando si scatta un'immagine.
Lampeggia in rosso	Errore obiettivo o memoria.

 Gli avvisi potrebbero inoltre essere visualizzati nel display.

## Il monitor LCD

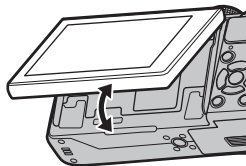
Il monitor LCD può essere invertito per gli autoritratti ( 96) o inclinato per facilitare la visualizzazione, ma fare attenzione che le dita o altri oggetti non rimangano intrappolati tra il monitor e il corpo macchina della fotocamera ed evitare di toccare i cavi dietro il display. Toccare i cavi potrebbe causare il malfunzionamento della fotocamera.



 Il monitor LCD funziona anche come touch screen ( 14).

## Display della fotocamera

In questa sezione sono elencati gli indicatori che potrebbero essere visualizzati durante la ripresa.

! A scopo illustrativo, i display vengono visualizzati con tutti gli indicatori accesi.

### Il monitor LCD

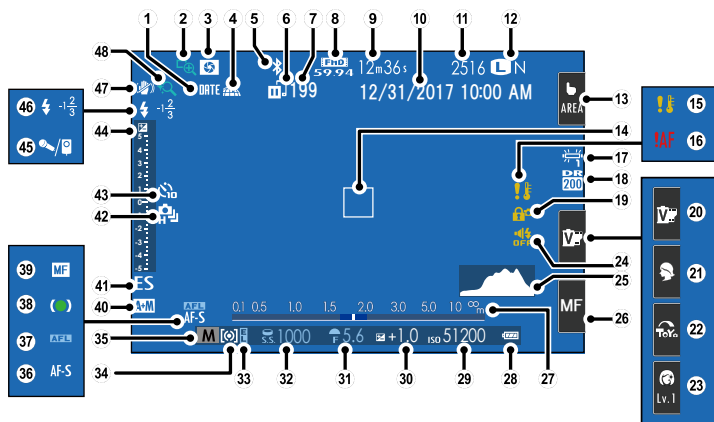



① Sovrainpr. data.....	151	②5 Istogramma.....	12
② Controllo fuoco.....	74, 147	②6 Modalità di messa a fuoco <sup>2</sup> .....	16, 65
③ Anteprema profondità di campo.....	52	②7 Indicatore distanza.....	74
④ Stato del download dati località.....	154	②8 Livello della batteria.....	30
⑤ ON/OFF Bluetooth.....	152	②9 Sensibilità.....	102
⑥ Stato di trasferimento di immagini.....	129	③0 Compensazione dell'esposizione.....	75
⑦ Numero di fotogrammi selezionati per il caricamento.....	129	③1 Diaframma.....	49, 52, 53
⑧ Mod. Film.....	42, 117	③2 Tempo di posa.....	49, 50, 53
⑨ Tempo rimanente.....	42	③3 Blocco AE.....	76
⑩ Data e ora.....	31, 142	③4 Misurazione.....	115
⑪ Numero di foto disponibili <sup>1</sup> .....	208	③5 Modalità di scatto.....	4, 48
⑫ Qualità e dimensione imm.....	103, 104	③6 Modalità di messa a fuoco.....	65
⑬ Modalità touch screen <sup>2</sup> .....	14	③7 Blocco AF.....	76
⑭ Cornice di messa a fuoco.....	69, 76	③8 Indicatore di messa a fuoco.....	66
⑮ Avviso temperatura.....	207	③9 Indicatore di messa a fuoco manuale.....	73
⑯ Avviso messa a fuoco.....	37	④0 Indicatore AF+MF.....	99
⑰ Bil. bianco.....	77, 110	④1 Tipo otturatore.....	121
⑱ Gamma dinamica.....	105	④2 Modalità continuo.....	88
⑲ Blocco controlli.....	5	④3 Spia autoscatto.....	81, 107
⑳ Simulazione film <sup>2</sup> .....	16, 106	④4 Indicatore di esposizione.....	53, 75
㉑ Modalità <sup>2</sup> .....	16, 59	④5 Microfono/scatto a dist.....	42, 51, 55, 119
㉒ Filtro avanzato <sup>2</sup> .....	16, 62	④6 Modo flash.....	94
㉓ Livello di miglioramento del ritratto <sup>2</sup> .....	16	Compensaz. flash.....	116
㉔ Indicatore suono e flash.....	143	④7 Modalità IS.....	120
		④8 Zoom touch.....	17

1 Visualizza "9999" se c'è spazio per oltre 9999 foto.

2 Le funzioni della fotocamera sono accessibili anche tramite i comandi tattili.

### Blocco controllo

La pressione di un comando bloccato visualizza un'icona .



## Regolazione della luminosità del display

Utilizzare le voci nel menu  **IMPOSTAZ SCHERMO** per regolare la luminosità e la tinta del monitor LCD quando le modifiche nella luminosità dell'ambiente rendono difficile la lettura del display. Scegliere **LUMINOS. LCD** per regolare la luminosità o **COLORE LCD** per regolare la tinta.

## Il pulsante DISP/BACK

Premere **DISP/BACK** per scorrere le modalità di visualizzazione come segue.

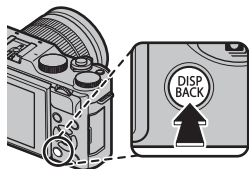

*Standard*



*Informazione off*



## Personalizzazione del display standard

Per scegliere le voci visualizzate nel display standard:

### 1 Visualizzare gli indicatori standard.

Utilizzare il pulsante **DISP/BACK** per visualizzare gli indicatori standard.

### 2 Selezionare **VIS. IMPOST. PERS..**

Selezionare  **IMPOSTAZ SCHERMO** > **VIS. IMPOST. PERS.** nel menu impostazione.

### 3 Scegliere le voci.

Evidenziare le voci e premere **MENU/OK** per selezionare o deselezionare.

Voce	Predefinito	Voce	Predefinito
GUIDA INQUAD.	<input type="checkbox"/>	TIPO OTTURATORE	<input checked="" type="checkbox"/>
LIVELLO ELETTRONICO	<input type="checkbox"/>	FLASH	<input checked="" type="checkbox"/>
QUADRO FUOCO	<input checked="" type="checkbox"/>	MODO CONTINUO	<input checked="" type="checkbox"/>
INDIC. DISTANZE AF	<input type="checkbox"/>	MODO STABILIZZ.IMM.DOPIO	<input checked="" type="checkbox"/>
INDIC. DISTANZA MF	<input checked="" type="checkbox"/>	BIL. BIANCO	<input checked="" type="checkbox"/>
ISTOGRAMMA	<input type="checkbox"/>	SIMULAZIONE FILM	<input checked="" type="checkbox"/>
MODO RIPRESA	<input checked="" type="checkbox"/>	GAMMA DINAMICA	<input checked="" type="checkbox"/>
APERT./VEL. OTT./ISO	<input checked="" type="checkbox"/>	FOTOGRAMMI RIMASTI	<input checked="" type="checkbox"/>
BACKGROUND INFORMAZIONI	<input checked="" type="checkbox"/>	DIMENS. IMMAG./QUALITÀ	<input checked="" type="checkbox"/>
(Digitale) Comp. Esp.	<input type="checkbox"/>	MOD. FILM. E TEMPO REG.	<input checked="" type="checkbox"/>
(Scala) Comp. Espos.	<input checked="" type="checkbox"/>	TRASF IMMAGINE AUTOMATICO	<input checked="" type="checkbox"/>
MODO FUOCO	<input checked="" type="checkbox"/>	LIVELLO BATTERIA	<input checked="" type="checkbox"/>
FOTOMETRIA	<input checked="" type="checkbox"/>		

### 4 Salvare le modifiche.

Premere **DISP/BACK** per salvare le modifiche.

### 5 Uscire dai menu.

Premere **DISP/BACK** in base alle necessità per uscire dai menu e tornare alla visualizzazione di ripresa.

## Orizzonte virtuale

Selezionando **LIVELLO ELETTRONICO** si visualizza un orizzonte virtuale. La fotocamera è a livello quando le due linee si sovrappongono. Si noti che l'orizzonte virtuale potrebbe non essere visualizzato se l'obiettivo della fotocamera è puntato verso l'alto o verso il basso.

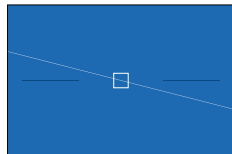

## Istogrammi

Gli istogrammi mostrano la distribuzione dei toni nell'immagine. La luminosità è indicata dall'asse orizzontale, il numero di pixel dall'asse verticale.

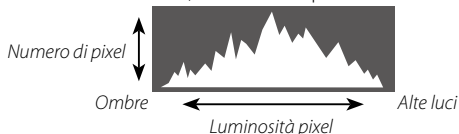

- **Esposizione ottimale:** i pixel sono distribuiti su una curva uniforme su tutta la gamma dei toni.
- **Sovraesposta:** i pixel sono raggruppati sul lato destro del grafico.
- **Sottoesposta:** i pixel sono raggruppati sul lato sinistro del grafico.



## Utilizzo dei menu

Per visualizzare i menu, premere **MENU/OK**.

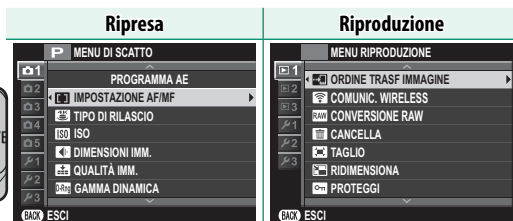

Per spostarsi tra i menu:

- 1 Premere **MENU/OK** per visualizzare i menu.



- 2 Premere il selettore verso sinistra per evidenziare la scheda del menu attuale.



*Scheda*

- 3 Premere il selettore in alto o in basso per evidenziare la scheda (**1**, **2**, **3**, **4**, **5**, **1**, **2**, **3**, **1**, **2** o **3**) contenente la voce desiderata.
- 4 Premere il selettore verso destra per posizionare il cursore nel menu.

## Modalità touch screen

Il monitor LCD della fotocamera può essere utilizzato come un touch screen.

### Comandi touch di ripresa



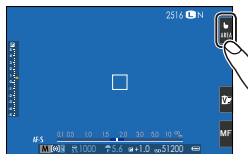

I comandi tattili possono essere utilizzati per operazioni quali la scelta dell'area di messa a fuoco e lo scatto di fotografie. L'operazione eseguita può essere selezionata toccando l'indicatore della modalità touchscreen sul display per scorrere le seguenti opzioni.





Le impostazioni del comando tattile possono essere regolate utilizzando l'opzione **MODALITÀ TOUCH SCREEN** nel menu di ripresa.

L'indicatore della modalità touchscreen non viene visualizzato e i comandi tattili non possono essere utilizzati quando **OFF** è selezionato per **IMPOSTAZIONE TOUCH SCREEN** nel menu di configurazione.

### Fotografia di fermi immagine

Modalità	Descrizione
 <b>TOUCH SHOOTING</b>	Toccare il soggetto sul display per mettere a fuoco e rilasciare l'otturatore. In modalità scatto continuo, le foto vengono scattate mentre si mantiene il dito sul display.
 <b>AF</b>	Toccare per selezionare un punto di messa a fuoco e bloccare la messa a fuoco. L'otturatore può essere rilasciato premendo il pulsante di scatto fino in fondo.
 <b>AREA</b>	Toccare per selezionare un punto per la messa a fuoco o lo zoom. La cornice di messa a fuoco si sposta al punto selezionato.
 <b>OFF</b>	Comandi tattili disattivati. Il display non risponde quando lo si tocca.

## Registrazione di filmati





Modalità	Descrizione
 <b>TOUCH SHOOTING</b>	Toccare il soggetto nel display per mettere a fuoco. In modo messa a fuoco <b>AF CONTINUO</b> (AF-C), la fotocamera regola in modo continuo la messa a fuoco in risposta alle modifiche nella distanza dal soggetto; per mettere di nuovo a fuoco in modo messa a fuoco <b>AF SINGOLO</b> (AF-S) o per mettere a fuoco un nuovo soggetto in modo messa a fuoco <b>AF CONTINUO</b> , toccare il soggetto nel monitor.
 <b>AF</b>	Toccare per selezionare un punto di messa a fuoco. Se <b>AF SINGOLO</b> (AF-S) è selezionato per la modalità fuoco, la fotocamera metterà a fuoco il soggetto nel punto di messa a fuoco selezionato quando il pulsante di scatto viene premuto a metà corsa. In modo messa a fuoco <b>AF CONTINUO</b> (AF-C), la fotocamera regola la messa a fuoco in modo continuo in risposta alle variazioni nella distanza dal soggetto nel punto di messa a fuoco selezionato.
 <b>AREA</b>	
 <b>OFF</b>	Comandi tattili disattivati. Il display non risponde quando lo si tocca.

 Si consiglia di selezionare **AREA** per **IMP FILMATO > MODALITA' AF** nel menu di ripresa prima di registrare filmati usando i comandi tattili (in alcune modalità filmato, **AREA** sarà selezionato automaticamente).

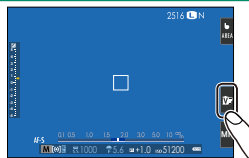
## Regolazione delle impostazioni

Il touch screen può essere utilizzato per regolare le impostazioni. Le impostazioni disponibili variano in base alla modalità di ripresa.



Modalità	Descrizione
 <b>SIMULAZIONE FILM</b>	Scegliere un tipo di simulazione film. Disponibile nelle modalità <b>S</b> , <b>P</b> , <b>S</b> , <b>A</b> e <b>M</b> .
 <b>MODALITA'</b>	Scegliere una scena. Disponibile in modalità <b>SP</b> .
 <b>FILTRO AVANZATO</b>	Scegliere un filtro avanzato. Disponibile in modalità <b>Adv.</b>
 <b>AMMORBIDIRE VOLTO</b>	Scegliere il livello di miglioramento del ritratto. Disponibile in modalità <b>AMMORBIDIRE VOLTO</b> (🌐).

## Scelta di una modalità fuoco

Il touch screen può essere utilizzato per scegliere la modalità fuoco (📖 65).

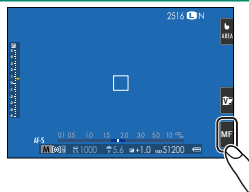



## Zoom touch

I controlli touch possono essere utilizzati per lo zoom digitale, indipendentemente dalla modalità selezionata per **MODALITÀ TOUCH SCREEN** nel menu di ripresa.

- 1 Selezionare **ON** per **ZOOM A TOCCO** nel menu di ripresa.
- 2 Utilizzare i gesti di ingrandimento e riduzione (📖 18) per ingrandire e ridurre l'immagine usando lo zoom digitale.

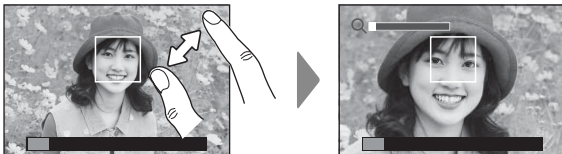

Indipendentemente da dove si posizionano le dita, la fotocamera ingrandisce e rimpicciolisce dal centro dell'inquadratura.

La fotocamera mette a fuoco l'area selezionata per **IMPOSTAZIONE AF/MF > AREA MESSA A FUOCO**. Se **AREA** è selezionato per **MODALITÀ TOUCH SCREEN**, è possibile selezionare l'area di messa a fuoco toccando il display.

- 3 Scattare immagini.

## Comandi di riproduzione tattili

Quando ON è selezionato per  **IMPOSTAZIONE TOUCH SCREEN** nel menu di configurazione, i comandi tattili possono essere utilizzati per le seguenti operazioni di riproduzione:

- **Tocco:** toccare il display con un dito per visualizzare altre immagini.



- **Zoom:** mettere due dita sul display e allargarle per ingrandire.



- **Pizzico:** mettere due dita sul display e avvicinarle per ridurre lo zoom.

 Le immagini possono essere ridotte per rendere visibile l'intera immagine, ma non di più.



- **Doppio tocco:** toccare lo schermo due volte per ingrandire il punto AF.



- **Scorrimento:** visualizzare altre aree dell'immagine durante lo zoom in riproduzione.

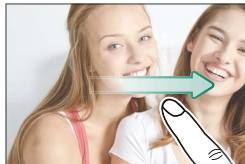

## Primi passi

# 2

## Applicazione della cinghia a tracolla

Collegare la cinghia ai due occhielli come mostrato di seguito.

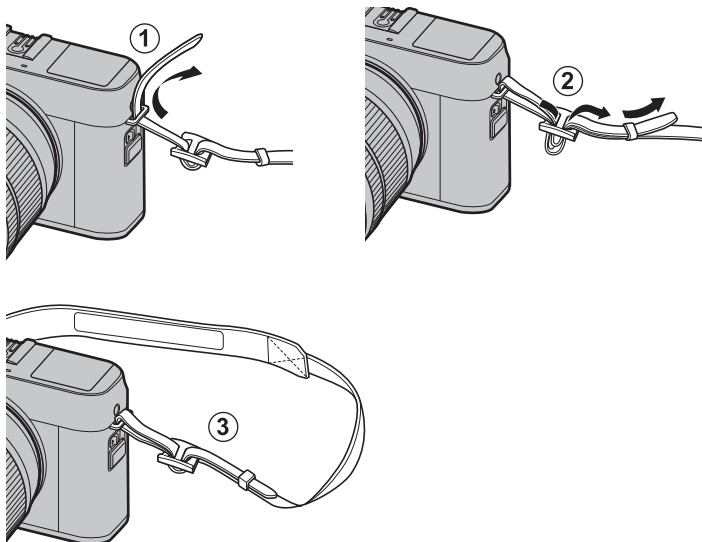

**!** Fissare le cinghie come illustrato.

Per evitare di far cadere la fotocamera, assicurarsi che la cinghia sia fissata correttamente.

## Applicazione di un obiettivo

La fotocamera può essere utilizzata con obiettivi compatibili con FUJIFILM X-mount.

Rimuovere il tappo protezione corpo macchina dalla fotocamera e il tappo protezione ottica posteriore dall'obiettivo. Posizionare l'obiettivo sul supporto, mantenendo allineati i segni presenti sull'obiettivo e sulla fotocamera (1), quindi ruotare l'obiettivo fino a quando non scatta in posizione (2).

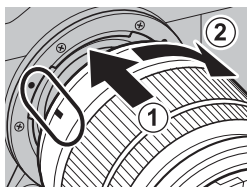

⚠ Quando si collegano gli obiettivi, assicurarsi che la polvere o altre sostanze estranee non entrino nella fotocamera e fare attenzione a non toccare le parti interne della fotocamera. Non premere il pulsante di rilascio obiettivo mentre si sta collegando l'obiettivo e assicurarsi che il dispositivo di chiusura sia scattato saldamente in posizione.

### Rimozione degli obiettivi

Per smontare l'obiettivo, spegnere la fotocamera, quindi premere il pulsante di rilascio obiettivo (1) e ruotare l'obiettivo come indicato (2).

⚠ Per evitare l'accumulo di polvere sull'obiettivo o all'interno della fotocamera, riposizionare i tappi copri ottica e il tappo protezione corpo macchina della fotocamera quando l'obiettivo non è montato.

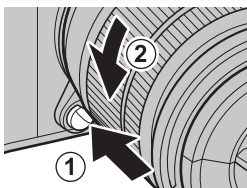

### Obiettivi e altri accessori opzionali

La fotocamera può essere utilizzata con obiettivi e accessori compatibili con FUJIFILM X-mount.

⚠ Prima di montare o rimuovere (scambiare) gli obiettivi, collegare i tappi dell'obiettivo e controllare che gli obiettivi siano liberi da polvere e altri corpi estranei. Non cambiare gli obiettivi alla luce solare diretta o sotto un'altra fonte di luce intensa, perché la luce del sole messa a fuoco all'interno della fotocamera potrebbe causarne il malfunzionamento.

## Inserimento della batteria e di una scheda di memoria

Inserire la batteria e la scheda di memoria come descritto di seguito.

- 1 Aprire lo sportello del vano batteria.**  
Far scorrere la chiusura a scatto del vano batteria come indicato e aprire lo sportello del vano batteria.

**!** Non rimuovere la batteria quando la fotocamera è accesa. La mancata osservanza di questa precauzione potrebbe causare danni ai file immagine o alle schede di memoria.

Non applicare forza eccessiva nell'aprire o chiudere lo sportello del vano batteria.

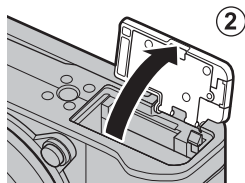
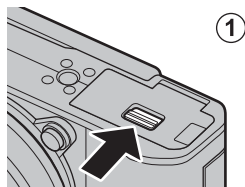

- 2 Inserire la batteria.**  
Utilizzando la batteria per tenere premuta la chiusura a scatto su un lato, inserire prima i contatti della batteria nella direzione indicata dalla freccia. Assicurarsi che la batteria sia bloccata saldamente.

**!** Inserire la batteria nell'orientamento illustrato. *Non applicare forza né tentare di inserire la batteria capovolta o al contrario.* La batteria scorre facilmente nel corretto orientamento.

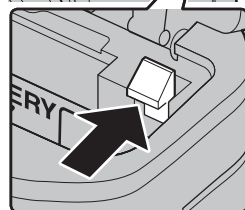
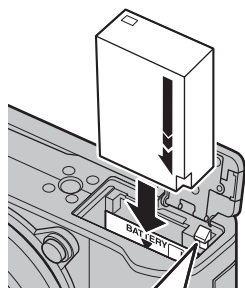

### 3 Inserire la scheda di memoria.

Tenendo la scheda di memoria nell'orientamento mostrato, farla scorrere all'interno fino a farla scattare in posizione nel retro dell'alloggiamento.

 Assicurarsi che la scheda sia orientata correttamente; non inserire a un angolo e non applicare forza.

Formattare le schede di memoria prima del primo utilizzo e assicurarsi di riformattare tutte le schede di memoria dopo averle utilizzate in un computer o in un altro dispositivo.

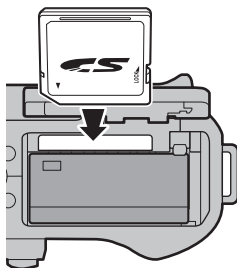

### 4 Chiudere lo sportello del vano batteria. Chiudere e bloccare il coperchio.

 Se lo sportello non si chiude, controllare che la batteria sia inserita nell'orientamento corretto. Non tentare di forzare la chiusura dello sportello.

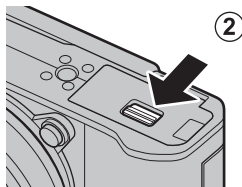
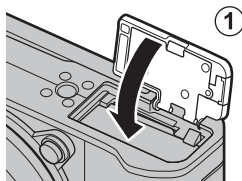

## Rimozione della batteria e della scheda di memoria

Prima di rimuovere la batteria o la scheda di memoria, *spegnere la fotocamera* e aprire lo sportello del vano batteria.

Per rimuovere la batteria, premere la chiusura a scatto lateralmente e far scivolare la batteria fuori della fotocamera come illustrato.

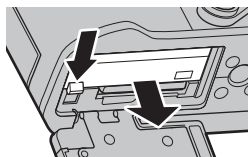

**!** La batteria potrebbe diventare molto calda quando viene usata in ambienti a temperatura elevata. Prestare attenzione durante la rimozione della batteria.

Per rimuovere la scheda di memoria, premerla e rilasciarla lentamente. Ora è possibile rimuovere la scheda manualmente. Quando si rimuove una scheda di memoria, questa potrebbe fuoriuscire troppo velocemente. Usare un dito per trattenere la scheda e farla uscire lentamente.

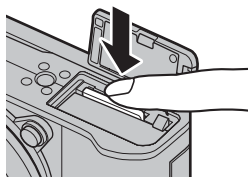

**!** Premere il centro della scheda quando la si espelle.



## Schede di memoria compatibili

Le schede di memoria FUJIFILM e SanDisk SD, SDHC e SDXC sono state approvate per l'uso nella fotocamera; le schede UHS-I sono supportate, mentre le schede con una classe di velocità UHS di 3 o superiore sono consigliate per le modalità burst 4K, multi-fuoco e filmato. Un elenco completo delle schede di memoria approvate è disponibile all'indirizzo [http://www.fujifilm.com/support/digital\\_cameras/compatibility/](http://www.fujifilm.com/support/digital_cameras/compatibility/). Il funzionamento non è garantito con altre schede. Non è possibile utilizzare la fotocamera con xD-Picture Card o con dispositivi MultiMediaCard (MMC).

**!** *Non spegnere la fotocamera né rimuovere la scheda di memoria durante la formattazione, la registrazione o l'eliminazione di dati dalla scheda.* La mancata osservanza di questa precauzione potrebbe arrecare danni alla scheda.

Le schede di memoria possono essere bloccate, rendendo impossibile la formattazione della scheda o la registrazione o l'eliminazione delle immagini. Prima di inserire una scheda di memoria, far scorrere l'interruttore di protezione da scrittura nella posizione di sblocco.



Le schede di memoria sono di piccole dimensioni e potrebbero essere ingerite; tenerle lontane dalla portata dei bambini. Se un bambino ingerisce una scheda di memoria, rivolgersi immediatamente a un medico.

Gli adattatori miniSD o microSD di dimensioni superiori o inferiori alle dimensioni standard delle schede di memoria potrebbero non espellerle normalmente; se non è possibile espellere la scheda, portare la fotocamera presso un centro assistenza autorizzato. Non rimuovere la scheda con la forza.

Non attaccare etichette o altri oggetti sulle schede di memoria. Il distacco delle etichette potrebbe causare malfunzionamenti della fotocamera.

La registrazione dei filmati potrebbe essere interrotta con alcuni tipi di schede di memoria.

La prima volta che si scatta una foto dopo la formattazione di una scheda di memoria nella fotocamera, questa crea una cartella in cui vengono conservati il nuovo scatto e i successivi. Non rinominare o eliminare questa cartella né utilizzare un computer o un altro dispositivo per modificare, eliminare o rinominare i file di immagine. Utilizzare sempre la fotocamera per eliminare le immagini; prima di modificare o rinominare i file, copiarli su un computer e modificare o rinominare le copie, non gli originali. Rinominare i file presenti sulla fotocamera potrebbe causare problemi durante la riproduzione.

## Carica della batteria

Quando viene spedita, la batteria non è carica. Spegner la fotocamera e caricare la batteria prima dell'uso. La batteria della fotocamera viene caricata internamente.

**!** Una batteria ricaricabile NP-W126S viene fornita con la fotocamera. La carica richiede circa 210 minuti.

### 1 Collegare l'adattatore per spina all'alimentatore AC.

Collegare l'adattatore per spina come indicato, assicurandosi che sia completamente inserito e bloccato in posizione sui terminali dell'adattatore AC.

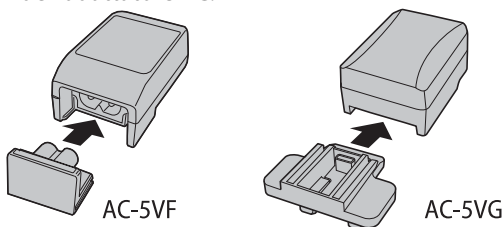

**!** L'adattatore per spina è destinato esclusivamente all'uso con l'adattatore AC in dotazione. Non utilizzarlo con altri dispositivi.

### 2 Caricare la batteria.

Collegare la fotocamera all'alimentatore di alimentazione CA in dotazione utilizzando il cavo USB. Quindi collegare l'adattatore AC alla presa elettrica interna.

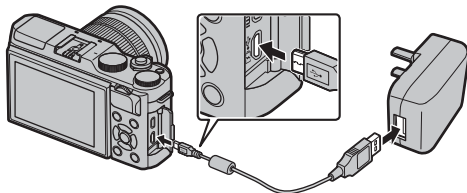

**!** Collegare il cavo al connettore Micro USB (Micro-B) della fotocamera. Assicurarsi che l'orientamento dei connettori sia corretto, quindi inserirli completamente.

**Stato di carica**

La spia di stato mostra lo stato di carica della batteria come segue:

Spia	Stato della batteria
On	Batteria in carica.
Off	Batteria completamente carica.
Lampeggia	Guasto della batteria.

 La batteria non si carica quando la fotocamera è accesa.

Utilizzare il caricabatteria con l'adattatore spina per il proprio Paese o regione.

Non attaccare etichette o altri oggetti sulla batteria. La mancata osservanza di questa precauzione potrebbe rendere impossibile rimuovere la batteria dalla fotocamera.

Non mettere in corto circuito i terminali della batteria. La batteria potrebbe surriscaldarsi.

Leggere le avvertenze all'interno della sezione "Alimentazione e batteria".

Utilizzare esclusivamente i caricabatteria designati per l'uso con questa batteria. La mancata osservanza di questa precauzione potrebbe determinare il malfunzionamento del prodotto.

Non rimuovere le etichette dalla batteria né tentare di rompere o staccare la custodia esterna.

La batteria perde gradualmente la propria carica quando non viene usata. Caricare la batteria uno o due giorni prima dell'uso. Se la batteria non riesce a mantenere la carica, ha raggiunto la fine della sua durata di carica e deve essere sostituita.

Scollegare l'adattatore di alimentazione CA dalla presa di corrente quando non è in uso.

Rimuovere la sporcizia dai terminali della batteria con un panno pulito e asciutto. La mancata osservanza di questa precauzione potrebbe compromettere la ricarica della batteria.

I tempi di ricarica potrebbero aumentare a temperature molto basse o molto alte.

**Ricarica tramite computer**

È possibile caricare la batteria collegandola al computer. Collegare il cavo USB in dotazione verificando che i connettori siano completamente inseriti.

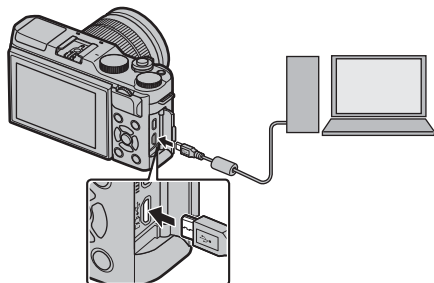



- La batteria non si carica quando la fotocamera è accesa.
- Collegare il cavo al connettore Micro USB (Micro-B) della fotocamera.
- Collegare la fotocamera direttamente al computer; non utilizzare hub o tastiere USB.
- La ricarica si ferma se il computer entra in modalità sospensione; per riprendere la carica, attivare il computer, quindi scollegare e ricollegare il cavo USB.
- La carica potrebbe non essere supportata a seconda del modello di computer, delle impostazioni del computer e dello stato attuale del computer.

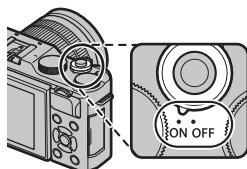

## Accensione e spegnimento della fotocamera

Utilizzare l'interruttore **ON/OFF** per accendere e spegnere la fotocamera.

Ruotare l'interruttore su **ON** per accendere la fotocamera o su **OFF** per spegnere la fotocamera.



 Impronte digitali e altri segni sull'obiettivo possono influire sulle immagini o sulla visualizzazione attraverso l'obiettivo nel display della fotocamera. Mantenere l'obiettivo pulito.

 Premere il pulsante  per avviare la riproduzione. Premere il pulsante di scatto a metà corsa per tornare al modo ripresa.

La fotocamera si spegne automaticamente se non viene eseguita alcuna operazione per il periodo di tempo selezionato per  **GESTIONE ENERGIA > SPEGN. AUTOM.** Per riattivare la fotocamera dopo lo spegnimento automatico, premere il pulsante di scatto a metà corsa o ruotare l'interruttore **ON/OFF** su **OFF**, quindi riportarlo su **ON**.





Selezionare **PRESTAZIONI ELEVATE** per  **GESTIONE ENERGIA** riduce il tempo di avvio.

## Controllo del livello batteria

Dopo aver acceso la fotocamera, controllare il livello batteria nel display.

Il livello batteria viene mostrato come segue:



Indicatore	Descrizione
 (bianco)	Batteria parzialmente scarica.
 (bianco)	Batteria carica per circa due terzi.
 (bianco)	Batteria carica per circa un terzo. Caricare il prima possibile.
 (rosso)	Batteria scarica. Caricare la batteria.
 (lampeggia in rosso)	Batteria completamente scarica. Spegnerne la fotocamera e caricare la batteria.

## Configurazione di base

Quando si accende la fotocamera per la prima volta, è possibile scegliere una lingua e impostare l'orologio della fotocamera. Con le impostazioni predefinite, è anche possibile accoppiare la fotocamera con uno smartphone o un tablet in modo che sia possibile in seguito sincronizzare gli orologi o scaricare immagini. Seguire i passaggi di seguito quando si accende la fotocamera per la prima volta.

Se si intende accoppiare la fotocamera con uno smartphone o un tablet, installare e avviare la versione più recente dell'app FUJIFILM Camera Remote sul dispositivo intelligente prima di procedere. Per ulteriori informazioni, visitare: [http://app.fujifilm-dsc.com/en/camera\\_remote/](http://app.fujifilm-dsc.com/en/camera_remote/)

### 1 Accendere la fotocamera.

Verrà visualizzata una finestra di selezione della lingua.

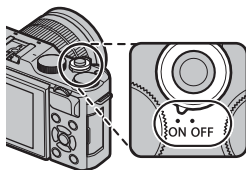

### 2 Scegliere una lingua.

Evidenziare una lingua e premere **MENU/OK**.

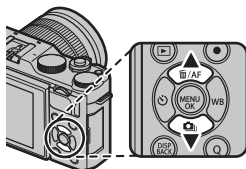

### 3 Accoppiare la fotocamera con lo smartphone o il tablet.

Premere **MENU/OK** per accoppiare la fotocamera con uno smartphone o un tablet che sta eseguendo l'app FUJIFILM Camera Remote.

Per saltare l'accoppiamento, premere **DISP/BACK**.



#### 4 Controllare l'ora.

Una volta completato l'accoppiamento, verrà richiesto di impostare l'orologio della fotocamera con l'ora riportata dallo smartphone o tablet. Verificare che l'ora sia corretta.



Per impostare l'ora manualmente, premere **DISP/BACK** (📖 33).

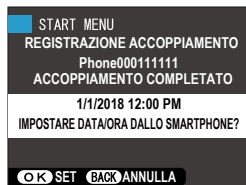

#### 5 Sincronizzare le impostazioni della fotocamera con le impostazioni dello smartphone o del tablet in uso.



#### 6 Impostare l'orologio.

Premere **MENU/OK** per impostare l'orologio della fotocamera con l'ora riportata dallo smartphone o tablet e tornare alla modalità di ripresa.



Se la batteria viene rimossa per un periodo prolungato, l'orologio della fotocamera verrà resettato e la finestra di dialogo per la selezione della lingua sarà visualizzata all'accensione della fotocamera.

#### Saltare il passo corrente

Premere **DISP/BACK** per saltare il passaggio corrente. Verrà visualizzata una finestra di conferma; selezionare **NO** per evitare di ripetere tutti i passaggi saltati la volta successiva in cui la fotocamera viene accesa.



## Scelta di una lingua diversa

Per modificare la lingua:

- 1 Visualizzare le opzioni della lingua.**  
Visualizzare il menu impostazioni e selezionare  言語/LANG..
- 2 Scegliere una lingua.**  
Evidenziare l'opzione desiderata e premere **MENU/OK**.

## Modifica di data e ora

Per impostare l'orologio della fotocamera:

- 1 Visualizzare le opzioni di DATA/ORA.**  
Visualizzare il menu impostazioni e selezionare  DATA/ORA.
- 2 Impostare l'orologio.**  
Premere il selettore verso sinistra o verso destra per evidenziare l'anno, il mese, il giorno, l'ora o i minuti e premerlo verso l'alto o verso il basso per cambiare. Premere **MENU/OK** per impostare l'orologio.

***PROMEMORIA***

---

---

---

---

---

---

---

---

---

---

---

---

---

---

---

---

---

---

---

---

---

---

---

---

# Fotografia di base e riproduzione

# 3

## Scatto di foto

Questa sezione illustra le nozioni di base sulla fotografia.

### 1 Selezionare la modalità SR+.

Ruotare la ghiera di selezione modo su SR+ (RS AUTO AVANZATO). Le seguenti informazioni verranno visualizzate sul monitor LCD.

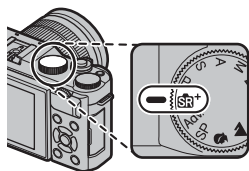

① **Icona scena:** la fotocamera seleziona automaticamente la scena appropriata.

② **L'icona [AF-ON]:** indica che la fotocamera sta mettendo a fuoco sugli occhi dei soggetti.



❗ In modalità SR+, la fotocamera regola la messa a fuoco in modo continuo e attiva la ricerca occhi, aumentando il consumo della batteria; inoltre, il suono della messa a fuoco della fotocamera potrebbe essere udibile.

### 2 Preparare la fotocamera.

Impugnare la fotocamera stabilmente con entrambe le mani e portare i gomiti vicino al corpo. Scossoni o mani tremolanti possono causare foto sfocate.

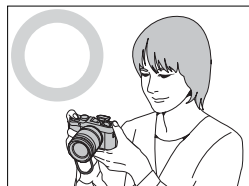

Per evitare foto non messe a fuoco o troppo scure (sottoesposte), tenere dita e altri oggetti lontano dall'obiettivo, dal flash e dalla spia di illuminazione AF-assist.

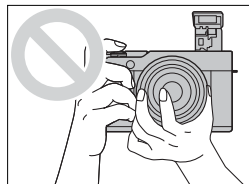

### 3 Inquadrare l'immagine.

#### Obiettivi con ghiera zoom

Utilizzare la ghiera zoom per inquadrare l'immagine nel display. Ruotare la ghiera verso sinistra per ridurre, verso destra per ingrandire.

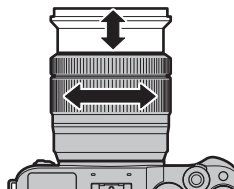

### 4 Mettere a fuoco.

Premere il pulsante di scatto a metà corsa per mettere a fuoco.



Se il soggetto è scarsamente illuminato, la spia di illuminazione AF-assist potrebbe accendersi.

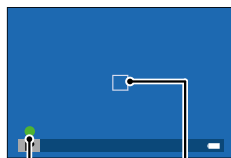

Indicatore  
di messa a  
fuoco

Quadro  
fuoco

**Se la fotocamera è in grado di mettere a fuoco**, verranno emessi due segnali acustici e si illumineranno in verde l'area messa a fuoco e l'indicatore di messa a fuoco. La messa a fuoco e l'esposizione si bloccano quando si preme il pulsante di scatto a metà corsa.

**Se la fotocamera non è in grado di mettere a fuoco**, il quadro fuoco diventerà rosso, verrà visualizzato **!AF** e l'indicatore di messa a fuoco lampeggerà in bianco.

### 5 Scattare.

Premere delicatamente il pulsante di scatto fino in fondo per scattare l'immagine.



## Visualizzazione delle immagini

Le foto possono essere visualizzate sul monitor LCD.

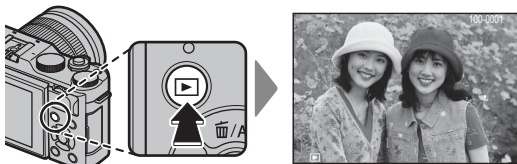
Per visualizzare le immagini a tutto schermo, premere .



Ulteriori immagini possono essere visualizzate premendo il selettore verso sinistra o verso destra o ruotando la ghiera di comando principale. Premere il selettore o ruotare la ghiera verso destra per visualizzare le immagini nell'ordine di registrazione, verso sinistra per visualizzarle in ordine inverso. Tenere premuto il selettore per scorrere rapidamente fino alla foto desiderata.

 Le immagini scattate utilizzando altre fotocamere sono contrassegnate con un'icona  ("immagine regalo") per avvertire che le stesse potrebbero non essere visualizzate correttamente e che lo zoom in riproduzione potrebbe non essere disponibile.



## Eliminazione delle immagini

Utilizzare il pulsante (▲) per eliminare le immagini.



Le immagini eliminate non possono essere recuperate. Prima di continuare, copiare le immagini importanti su un computer o su un altro dispositivo di memorizzazione.

- 1 Con un'immagine visualizzata a pieno formato, premere il pulsante e selezionare **FOTO**.

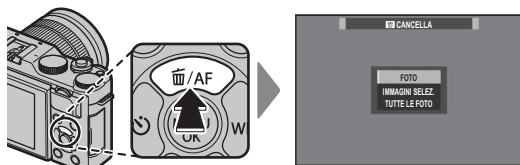

- 2 Premere il selettore verso sinistra o verso destra per scorrere le immagini e premere **MENU/OK** per eliminare (non viene visualizzata una finestra di conferma). Ripetere per eliminare ulteriori immagini.



Le immagini protette non possono essere eliminate. Rimuovere la protezione dalle immagini se si desidera eliminarle ( 135).

È altresì possibile eliminare le immagini tramite **CANCELLA** dal menu di riproduzione ( 132).

# PROMEMORIA

---

---

---

---

---

---

---

---

---

---

---

---

---

---

---

---

---

---

---

---

---

---

---

---

---

---

---

---

---

---



# Registrazione e riproduzione di filmati

# 4



## Registrazione di filmati

Registrazione di filmati con audio.

- 1 Premere  per avviare la registrazione.

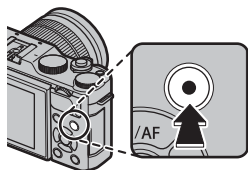

Un indicatore di registrazione () e il tempo rimanente sono visualizzati mentre la registrazione è in corso.



- 2 Per terminare la registrazione, premere di nuovo il pulsante . La registrazione termina automaticamente quando viene raggiunta la lunghezza massima o quando la scheda di memoria è piena.

### Uso di un microfono esterno

Il suono può essere registrato con microfoni esterni che si collegano mediante jack da 2,5 mm di diametro; i microfoni che richiedono un'alimentazione plug-in non possono essere utilizzati. Per ulteriori dettagli, consultare il manuale del microfono.

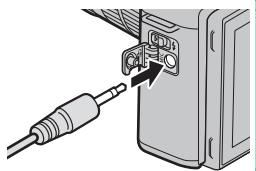

 Utilizzare una scheda di memoria con una classe di velocità UHS di 3 o superiore durante la registrazione di filmati.

Lo zoom touch non è disponibile durante la registrazione di filmati.

L'area registrata quando **ON** è selezionato per  **STABILIZZ.IMM.DIGIT.** è inferiore rispetto a quella mostrata nel monitor.





Il suono è registrato tramite il microfono incorporato o un microfono esterno opzionale. Non coprire il microfono durante la registrazione. Si noti che il microfono potrebbe recepire i rumori dell'obiettivo e altri suoni emessi dalla fotocamera durante la registrazione.

Nei filmati contenenti soggetti molto luminosi potrebbero apparire strisce verticali o orizzontali. Ciò è normale e non indica un malfunzionamento.

 La spia di stato si accende mentre la registrazione è in corso. Durante la registrazione, è possibile modificare la compensazione dell'esposizione fino a  $\pm 2$  EV e regolare la ghiera zoom sull'obiettivo (se disponibile).

La registrazione potrebbe non essere disponibile con alcune impostazioni, mentre in altri casi le impostazioni potrebbero non essere applicabili durante la registrazione.

## Regolazione delle impostazioni filmato

- Regolare le impostazioni filmato nel menu  **IMP FILMATO**.
- Il tipo di filmato, le dimensioni del fotogramma e la frequenza fotogrammi possono essere selezionati utilizzando  **IMP FILMATO > MOD. FILM..**
- La modalità area AF per la registrazione di filmati è selezionata utilizzando  **IMP FILMATO > MODALITA' AF FILM.;** scegliere tra **MULTI** e **AREA**.
- La modalità fuoco viene selezionata utilizzando  **IMP FILMATO > MODALITÀ FUOCO;** per la regolazione continua della messa a fuoco, selezionare **AF CONTINUO** o scegliere **AF SINGOLO** e abilitare il rilevamento intelligente del volto. Il rilevamento intelligente del volto non è disponibile nella modalità fuoco manuale.

### Profondità di campo

La regolazione manuale dell'apertura è disponibile nei modi di scatto **A** e **M**; regolare il diaframma prima dell'inizio della registrazione. Scegliere un numero f/ basso per attenuare i dettagli dello sfondo. L'effetto può essere accentuato aumentando la distanza tra il soggetto e lo sfondo.



## Visualizzazione di filmati

Visualizzare filmati sulla fotocamera.

In riproduzione a pieno formato, i filmati sono identificati da un'icona . Premere il selettore in basso per avviare la riproduzione del filmato.



Durante la visualizzazione di un filmato è possibile eseguire le seguenti operazioni:

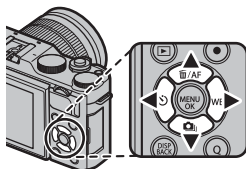

Selettore	Riproduzione a pieno formato	Riproduzione in corso	Riproduzione in pausa
▲	—	Terminare la riproduzione	
▼	Avviare la riproduzione	Mettere in pausa la riproduzione	Avvio/ripresa riproduzione
◀▶	Visualizzare altre immagini	Regolare la velocità	Riavvolgimento/avanzamento singola foto

Lo stato di avanzamento è indicato nel display durante la riproduzione.



Non coprire l'altoparlante durante la riproduzione.

Non sarà possibile riprodurre il suono se **OFF** viene selezionato per **AUDIO** e **FLASH**.



Premere **MENU/OK** per mettere in pausa la riproduzione e visualizzare i comandi del volume. Premere il selettore in alto o in basso per regolare il volume; premere di nuovo **MENU/OK** per riprendere la riproduzione. Il volume può essere regolato dal menu delle impostazioni ( 144).

**Velocità di riproduzione**

Premere il selettore verso sinistra o verso destra durante la riproduzione per regolare la velocità di riproduzione. La velocità viene indicata dal numero di frecce (▶ o ◀).



*Frecce*

# Scatto di foto

# 5

## Scelta di una modalità di ripresa

Scegliere una modalità di scatto in base alla scena o al tipo di soggetto.

### SR+ RS AUTO AVANZATO

Quando la ghiera di selezione modo viene ruotata su SR+, la fotocamera ottimizza le impostazioni automaticamente in base alla scena.

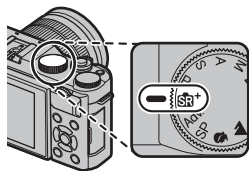

La scena è indicata da un'icona nel display.



Icona	Scena	Icona	Scena
(●)	AUTO	(●)	MACRO
(●)	RITRATTO	(●)	RITRATTO NOTTURNO
(●)	PAESAGGIO	(●)	RITRATTO CONTROLUCE
(●)	NOTTE		

\* Le scene tra parentesi sono selezionate se la fotocamera rileva che il soggetto è in movimento.

**!** La modalità selezionata potrebbe variare in base alle condizioni di scatto. Se la modalità e il soggetto non corrispondono, selezionare la modalità **P** o scegliere **SP** e selezionare una scena manualmente.



## Programma AE (P)

Lasciare che la fotocamera scelga il tempo di posa e il diaframma per garantire un'esposizione ottimale. Altri valori che producono la stessa esposizione possono essere selezionati con il cambio programma.

Ruotare la ghiera di selezione modalità su P.

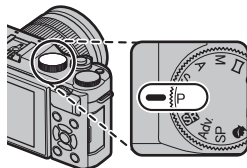

Nel display viene visualizzato P.

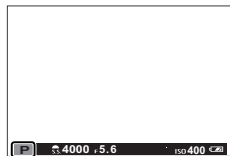

### Cambio programma

Ruotare la ghiera secondaria per scegliere la combinazione desiderata di velocità otturatore e diaframma (cambio programma).

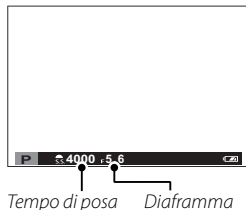

❗ Il cambio programma non è disponibile quando si usa un flash che supporta auto TTL, o quando è selezionata un'opzione auto per **D-Ring GAMMA DINAMICA** nel menu di ripresa.

📷 Per annullare il cambio programma, spegnere la fotocamera.

## Priorità otturatore AE (S)

Scegliere un tempo di posa e lasciare che la fotocamera regoli il diaframma per un'esposizione ottimale.

- 1 Ruotare la ghiera di selezione modalità su S.

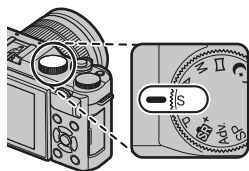

Nel display viene visualizzato S.



- 2 Utilizzare la ghiera secondaria per scegliere un tempo di posa.

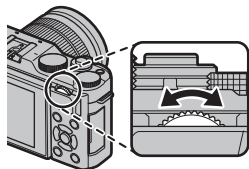

**!** Se l'esposizione corretta non può essere ottenuta con il tempo di posa selezionato, il diaframma viene visualizzato in rosso.

## Posa T (T)

Tempi di posa di 1 sec. o più lunghi vengono indicati come “tempi di esposizione lunghi”. Si consiglia l’utilizzo di un treppiede per evitare che la fotocamera si muova durante l’esposizione.

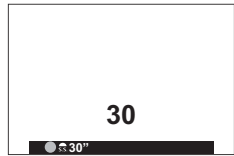

Viene visualizzato un conto alla rovescia mentre l’esposizione è in corso.

Per ridurre i “disturbi” (macchiettatura) nelle esposizioni prolungate, selezionare **ON** per **NR x ESPOS. LUNGA**. Si noti che ciò potrebbe aumentare il tempo necessario per la registrazione delle immagini dopo lo scatto.

### Uso di un telecomando per il rilascio a distanza

Può essere utilizzato un telecomando RR-90 opzionale per esposizioni prolungate. Il telecomando RR-90 si collega tramite il connettore micro USB (Micro-B) USB 2.0.

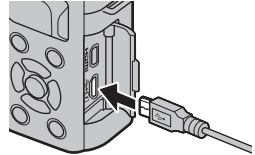

In alternativa, i rilasci elettronici di fornitori terzi possono essere collegati tramite il connettore rilascio a distanza (ø2,5 mm mini jack a 3 poli).

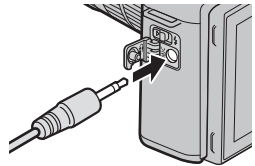

Viene visualizzata una finestra di conferma quando è collegato un telecomando di terze parti; premere **MENU/OK** e selezionare **REMOTO** per **IMP FILMATO > MIC./SCATTO DIST.**.

CONTROLLARE IMPOSTAZIONE  
MICROFONO/SCATTO A DISTANZA  
 IMPOSTA IGNORA

## Priorità diaframma AE (A)

Scegliere un diaframma e lasciare che la fotocamera regoli il tempo di posa per un'esposizione ottimale.

- 1 Ruotare la ghiera di selezione modalità su A.

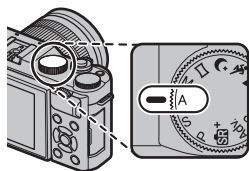

Nel display viene visualizzato A.



- 2 Utilizzare la ghiera secondaria per scegliere un diaframma.

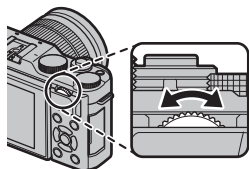

**!** Se non è possibile ottenere l'esposizione corretta con il diaframma selezionato, il tempo di posa verrà visualizzato in rosso.

### Anteprima profondità di campo

Quando **ANTEPR. PROF. CAMPO** viene assegnata a un pulsante funzione, premendo questo pulsante si visualizza un'icona  e si arresta il diaframma all'impostazione selezionata, consentendo di visualizzare l'anteprima della profondità di campo quando la vista attraverso l'obiettivo appare nel display.



## Esposizione manuale (M)

Alterare l'esposizione da quella selezionata dalla fotocamera.

- 1 Ruotare la ghiera di selezione modalità su M.

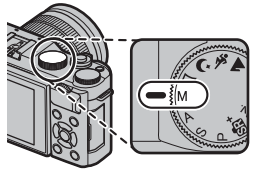

Nel display viene visualizzato M.

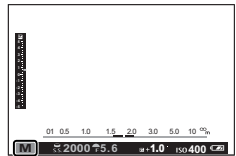

- 2 Ruotare la ghiera di comando principale per scegliere una velocità otturatore e la ghiera secondaria per scegliere il diaframma.

 Il display dell'esposizione manuale comprende un indicatore di esposizione che mostra la quantità di cui l'immagine sarà sottoesposta o sovraesposta in base alle impostazioni correnti.

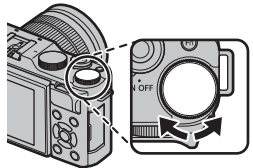

*Tempo di posa*

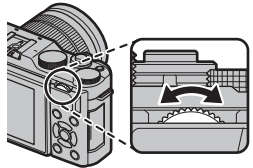

*Diaframma*

### Anteprima dell'esposizione

Per visualizzare l'anteprima dell'esposizione nel monitor LCD, selezionare **ON** per  **IMPOSTAZ SCHERMO** > **ANTEPR. ESP. MAN.**. Selezionare **OFF** quando si utilizza il flash, o in altre occasioni in cui l'esposizione potrebbe cambiare durante lo scatto dell'immagine.



## Posa B (B)

Per la fotografia con posa B, ruotare la ghiera di comando principale per scegliere un tempo di posa di **BULB**. Si consiglia l'utilizzo di un treppiedi per evitare che la fotocamera si muova durante l'esposizione.

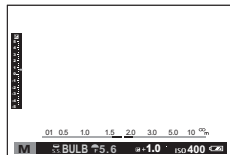

L'otturatore rimane aperto fino a 60 secondi, o per 1 secondo quando viene usato l'otturatore elettronico.

Viene visualizzato un conto alla rovescia mentre l'esposizione è in corso.

Per ridurre i "disturbi" (macchiettatura) nelle esposizioni prolungate, selezionare **ON** per **NR x ESPOS. LUNGA**. Si noti che ciò potrebbe aumentare il tempo necessario per la registrazione delle immagini dopo lo scatto.

### Uso di un telecomando per il rilascio a distanza

Può essere utilizzato un telecomando RR-90 opzionale per esposizioni prolungate. Il telecomando RR-90 si collega tramite il connettore micro USB (Micro-B) USB 2.0.

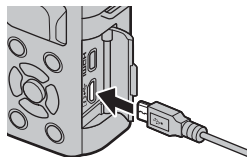

In alternativa, i rilasci elettronici di fornitori terzi possono essere collegati tramite il connettore rilascio a distanza (ø2,5 mm mini jack a 3 poli).

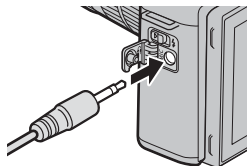

Viene visualizzata una finestra di conferma quando è collegato un telecomando di terze parti; premere **MENU/OK** e selezionare **REMOTO** per **IMP FILMATO > MIC./SCATTO DIST.**.

CONTROLLARE IMPOSTAZIONE  
MICROFONO/SCATTO A DISTANZA  
 IMPOSTA     IGNORA

## ☐ PANORAMA

Per creare una panoramica, seguire la guida su schermo.

- 1 Ruotare la ghiera di selezione modalità su ☐ (**PANORAMA**).

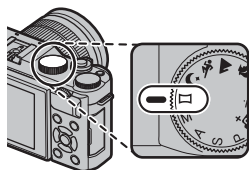

- 2 Per selezionare l'angolo di inquadratura della fotocamera durante lo scatto panoramico, premere il selettore verso sinistra. Evidenziare una dimensione e premere **MENU/OK**.
- 3 Premere il selettore verso destra per visualizzare le possibilità di scelta dell'inquadratura panoramica. Evidenziare una direzione panoramica e premere **MENU/OK**.
- 4 Premere il pulsante di scatto fino in fondo per avviare la registrazione. Durante la registrazione non è necessario tenere premuto il pulsante di scatto.
- 5 Spostare la fotocamera nella direzione indicata dalla freccia. Lo scatto termina automaticamente quando si sposta la fotocamera alla fine delle guide e l'immagine panoramica è completa.



### Per migliori risultati

Per ottenere migliori risultati, usare un obiettivo con una lunghezza focale di 35 mm o inferiore (50 mm o inferiore con formato 35 mm). Portare i gomiti vicino al corpo e muovere lentamente la fotocamera compiendo dei piccoli cerchi a velocità costante, mantenendo la fotocamera parallela o alla giusta angolazione orizzontale e facendo attenzione a effettuare gli spostamenti nella direzione indicata dalle guide. Per ottenere risultati ottimali, utilizzare un treppiede. Se non si ottengono i risultati desiderati, provare a effettuare gli spostamenti a una differente velocità.





Lo scatto termina se si preme il pulsante dell'otturatore fino in fondo durante lo scatto. Non è possibile salvare una panoramica se si preme il pulsante dell'otturatore prima che la panoramica sia stata completata.

Le panoramiche sono create da più inquadrature; l'esposizione per l'intera panoramica è determinata dalla prima immagine. In alcuni casi la fotocamera potrebbe registrare un angolo superiore o inferiore rispetto a quello selezionato e non essere in grado di unire le inquadrature perfettamente. L'ultima parte della panoramica potrebbe non essere registrata se lo scatto termina prima del completamento della panoramica.

Lo scatto può essere interrotto se si sposta la fotocamera troppo velocemente o troppo lentamente. Lo spostamento della fotocamera in una direzione diversa da quella illustrata annulla lo scatto.

Potrebbe non essere possibile ottenere i risultati desiderati in presenza di soggetti in movimento, soggetti molto vicini alla fotocamera, soggetti uniformi come il cielo o un prato, soggetti in movimento costante come onde o cascate, soggetti che subiscono cambiamenti di luminosità notevoli. Le panoramiche potrebbero risultare sfocate se il soggetto è scarsamente illuminato.

## Visualizzazione immagini panoramiche

In riproduzione a pieno formato, è possibile utilizzare il comando secondario per ingrandire o rimpicciolire le panoramiche. In alternativa, è possibile riprodurre di nuovo il panorama utilizzando il selettore.

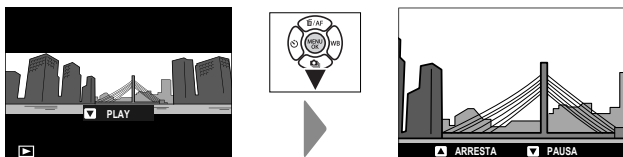

Premere il selettore in basso per avviare la riproduzione e premerlo nuovamente per mettere in pausa. Premere il selettore verso sinistra o verso destra per scegliere la direzione della ripresa panoramica quando è in corso la riproduzione o per scorrere la panoramica manualmente mentre la riproduzione è in pausa; le panoramiche verticali scorrono verticalmente, quelle orizzontali orizzontalmente. Per uscire dalla riproduzione a schermo intero, premere il selettore in alto. Per visualizzare altre immagini, uscire dalla riproduzione a pieno formato e premere il selettore verso sinistra o verso destra.

**SP POSIZIONE SCENA** / 

La fotocamera offre una scelta di “scene”, ciascuna adattata a particolari condizioni di scatto o a un tipo di soggetto specifico.

- 1 Ruotare la ghiera di selezione modalità su **SP (POSIZIONE SCENA)**.

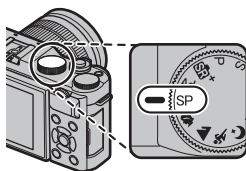



Le scene seguenti possono essere selezionate direttamente con la ghiera di selezione modo:



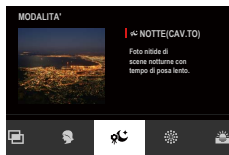





Scena	Descrizione
 <b>AMMORBIDIRE VOLTO</b> (  )	Scegliere per un effetto pelle più raffinato quando si scattano ritratti. Se <b>ON</b> è selezionato per  <b>IMPOSTAZIONE TOUCH SCREEN</b> , è possibile selezionare il livello di miglioramento del ritratto utilizzando i comandi touch.
 <b>PAESAGGIO</b>	Scegliere questa modalità per scatti diurni di edifici e paesaggi.
 <b>SPORT</b>	Scegliere quando si fotografano soggetti in movimento.
 <b>NOTTE</b>	Scegliere questa modalità per scene notturne o al crepuscolo scarsamente illuminate.

- 2 Premere **MENU/OK** mentre è visualizzata la descrizione modalità.



 Se la vista attraverso l'obiettivo viene visualizzata sul monitor LCD, premere **MENU/OK** e selezionare  **MODALITÀ** nel menu di ripresa.

### 3 Evidenziare una delle seguenti opzioni e premere **MENU/OK**.

Scena	Descrizione
 <b>RITRATTO</b>	Scegliere per i ritratti.
 <b>NOTTE (CAV.TO)</b>	Scegliere questa modalità per velocità lente dell'otturatore quando si eseguono scatti notturni.
 <b>FUOCHI ART.</b>	Sono utilizzate velocità otturatore lente per catturare lo scoppio di luce in espansione dei fuochi d'artificio.
 <b>TRAMONTO</b>	Scegliere questa modalità per registrare i colori vivaci di albe e tramonti.
 <b>NEVE</b>	Scegliere questa modalità per scatti nitidi e chiari che catturano la luminosità delle scene dominate da neve bianca splendente.
 <b>SPIAGGIA</b>	Scegliere questa modalità per scatti nitidi e chiari che catturano la luminosità delle spiagge illuminate dal sole.
 <b>PARTY</b>	Per catturare la luce di sfondo in interni in condizioni di luce bassa.
 <b>MACRO FIORE</b>	Impostazione Macro e colori saturi.
 <b>TESTO</b>	Scegliere per scattare immagini nitide di testo o disegni nella stampa.
 <b>ESPOSIZ. MULTIPLA</b>	Creare una foto che combina due esposizioni (  61).

## Esposizioni multiple

Creare una foto che combina due esposizioni.



- 1 Selezionare  **ESPOSIZ. MULTIPLA** nel menu posizione scena.
- 2 Eseguire il primo scatto.
- 3 Premere **MENU/OK**. Il primo scatto viene visualizzato sovrapposto alla vista attraverso l'obiettivo e viene richiesto di effettuare il secondo scatto.



Per ritornare al passaggio 2 e ripetere il primo scatto, premere il selettore verso sinistra. Per salvare il primo scatto e uscire senza creare un'esposizione multipla, premere **DISP/BACK**.



- 4 Effettuare il secondo scatto, utilizzando la prima foto come guida.

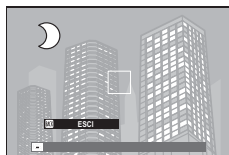

- 5 Premere **MENU/OK** per creare l'esposizione multipla o premere il selettore verso sinistra per tornare al passaggio 4 e ripetere il secondo scatto.



## Adv. FILTRO AVANZATO

Consente di scattare foto con effetti filtro.

- 1 Ruotare la ghiera di selezione modalità su **Adv. (FILTRO AVANZATO)**.

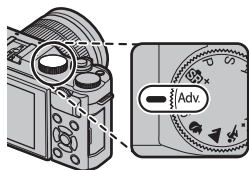

















- 2 Premere **MENU/OK** mentre è visualizzata la descrizione modalità.



Se la vista attraverso l'obiettivo viene visualizzata sul monitor LCD, premere **MENU/OK** e selezionare **FILTRO AVANZATO** nel menu di ripresa.

- 3 Evidenziare una delle seguenti opzioni e premere **MENU/OK**.

Filtro	Descrizione
 <b>TOY CAMERA</b>	Scegliere un effetto toy camera rétro.
 <b>COLORE POP</b>	Creare immagini ad alto contrasto con colori saturi.
 <b>HIGH KEY</b>	Creare immagini luminose, a basso contrasto.
 <b>LOW-KEY</b>	Creare toni scuri uniformi con poche aree di alte luci evidenziate.
 <b>FISH-EYE</b>	Crea l'effetto di distorsione di un obiettivo fish-eye.
 <b>TONI DINAMICI</b>	I toni dinamici vengono utilizzati per creare un effetto fantasy.
 <b>ARTE HDR</b>	Creare un effetto artistico enfatizzando riproduzione tono e gamma dinamica.
 <b>MINIATURA</b>	Le parti in alto e in basso delle immagini vengono sfocate per un effetto diorama.

Filtro	Descrizione
 <b>CROSS SCREEN</b>	Crea motivo a stella di linee che partono da oggetti luminosi. Gli effetti del filtro cross-screen possono essere visualizzati dopo la ripresa.
 <b>COLORE PARZIALE (ROSSO)</b>	Le aree dell'immagine del colore selezionato sono registrate in quel colore. Tutte le altre aree dell'immagine vengono registrate in bianco e nero.
 <b>COLORE PARZIALE (ARANC)</b>	
 <b>COLORE PARZIALE (GIALL)</b>	
 <b>COLORE PARZIALE (VERDE)</b>	
 <b>COLORE PARZIALE (BLU)</b>	
 <b>COLORE PARZIALE (VIOLA)</b>	
 <b>RIMOZIONE NEBBIA</b>	Crea immagini più chiare eliminando fattore nebbia.
 <b>SOFT FOCUS</b>	Creare un aspetto che sia morbido in modo uniforme nell'intera immagine.

 In base al soggetto e alle impostazioni della fotocamera, le immagini in alcuni casi potrebbero essere sgranate o variare in luminosità o tonalità.

## Messa a fuoco automatica

Scattare foto con la messa a fuoco automatica.



- 1 Utilizzare **IMPOSTAZIONE AF/MF > MODALITÀ FUOCO** per scegliere una modalità fuoco ( 65).
- 2 Utilizzare **IMPOSTAZIONE AF/MF > MODALITÀ AF** per scegliere una modalità AF ( 67).
- 3 Scegliere la posizione e le dimensioni del quadro fuoco ( 69).

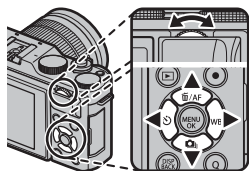

- 4 Scattare le foto.



Per informazioni sul sistema di messa a fuoco automatica, visitare il sito:  
<http://fujifilm-x.com/af/en/index.html>







## Modo fuoco



Utilizzare l'opzione **MODALITÀ FUOCO** nel menu

**IMPOSTAZIONE AF/MF** per scegliere come la fotocamera mette a fuoco.

- 1 Premere **MENU/OK** per visualizzare i menu.
- 2 Selezionare **IMPOSTAZIONE AF/MF > MODALITÀ FUOCO** nel menu di ripresa.
- 3 Scegliere tra le seguenti opzioni:

Modalità	Descrizione
 <b>FUOCO MANUALE</b>	Mettere a fuoco manualmente usando la ghiera di messa a fuoco obiettivo. Scegliere questa opzione per il controllo manuale della messa a fuoco o per situazioni in cui la fotocamera non è in grado di mettere a fuoco automaticamente (☰ 73).
 <b>AF CONTINUO</b>	La messa a fuoco viene regolata continuamente in modo da riflettere i cambiamenti nella distanza dal soggetto durante la pressione a metà corsa del pulsante di scatto. Utilizzare per soggetti in movimento. Il rilevamento occhi AF non è disponibile.
 <b>AF SINGOLO</b>	La messa a fuoco si blocca quando si preme il pulsante di scatto a metà corsa. Scegliere per soggetti fermi.

 Indipendentemente dall'opzione selezionata, la messa a fuoco manuale verrà utilizzata quando l'obiettivo è in modo fuoco manuale.

Se è selezionato **ON** per **IMPOSTAZIONE AF/MF > PRE-AF**, la messa a fuoco verrà regolata in modo continuo nelle modalità  e  anche quando il pulsante di scatto non viene premuto.

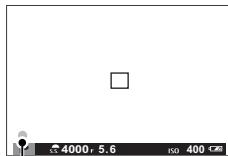

## L'indicatore di messa a fuoco

L'indicatore di messa a fuoco diventa verde quando il soggetto è a fuoco e lampeggia in bianco quando la fotocamera non è in grado di mettere a fuoco. Le parentesi (" ( ) ") indicano che la fotocamera sta mettendo a fuoco e sono visualizzate continuamente in modalità **MF**. **MF** è visualizzato in modo fuoco manuale.



*Indicatore di messa a fuoco*





## Opzioni di messa a fuoco automatica (Modalità AF)

Scegliere il modo in cui la fotocamera mette a fuoco nelle modalità  e .

- 1 Premere **MENU/OK** e tornare al menu di ripresa.
- 2 Selezionare  **IMPOSTAZIONE AF/MF > MODALITA' AF**.
- 3 Scegliere una modalità AF.

Il modo in cui la fotocamera mette a fuoco dipende dal modo fuoco.

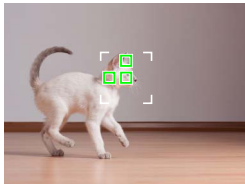
### Modo fuoco (AF SINGOLO)

Opzione	Descrizione	Immagine di esempio
 <b>PUNTO SINGOLO</b>	La fotocamera mette a fuoco il soggetto nel punto di messa a fuoco selezionato. Utilizzare per una messa a fuoco di precisione di un soggetto selezionato.	
 <b>ZONA</b>	La fotocamera mette a fuoco il soggetto nella zona di messa a fuoco selezionata. Le zone di messa a fuoco comprendono più punti di messa a fuoco, rendendo più facile la messa a fuoco di soggetti in movimento.	
 <b>GRANDANG/ TRACCIAT</b>	La fotocamera mette a fuoco automaticamente soggetti ad alto contrasto; il display mostra le aree messe a fuoco.	

## Modo fuoco (AF CONTINUO)

Opzione	Descrizione	Immagine di esempio
 <b>PUNTO SINGOLO</b>	La messa a fuoco traccia il soggetto al punto di messa a fuoco selezionato. Usare per soggetti che si avvicinano o si allontanano dalla fotocamera.	
 <b>ZONA</b>	La messa a fuoco traccia il soggetto nella zona di messa a fuoco selezionata. Utilizzare per soggetti che si muovono in maniera abbastanza prevedibile.	
 <b>GRANDANG/ TRACCIAT</b>	La messa a fuoco traccia soggetti in movimento attraverso un'area ampia della foto.	

## Selezione punto di messa a fuoco

Scegliere un punto di messa a fuoco per la messa a fuoco automatica.

### Visualizzazione del display punto di messa a fuoco

- 1 Premere il selettore verso l'alto (AF) per visualizzare il display del punto di messa a fuoco.

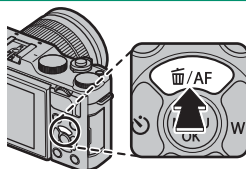

- 2 Utilizzare il selettore e la ghiera secondaria per posizionare la cornice di messa a fuoco sul punto di messa a fuoco desiderato.

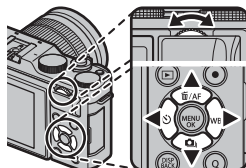







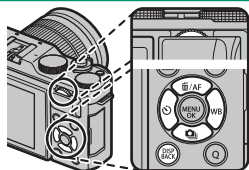



 La selezione dell'area di messa a fuoco è accessibile anche dal menu di ripresa.

## Selezione di un punto di messa a fuoco

Utilizzare il selettore per scegliere il punto di messa a fuoco e la ghiera secondaria per scegliere la dimensione della cornice di messa a fuoco. La procedura varia a seconda dell'opzione selezionata per la modalità AF.



	Selettore	Pulsante DISP/BACK	Ghiera secondaria	
Modalità AF	 <b>Premere</b>	 <b>Premere</b>	 <b>Ruotare</b>	 <b>Premere</b>
	Selezionare il punto di messa a fuoco	Selezionare il punto di messa a fuoco centrale	Scegliere tra 5 dimensioni foto	Ripristinare dimensioni originali
			Scegliere tra 3 dimensioni foto	
			—	

 La selezione del punto di messa a fuoco manuale non è disponibile quando  **GRANDANG/TRACCIAT** è selezionato in modo fuoco .

## Il display del punto di messa a fuoco

Il display del punto di messa a fuoco varia a seconda dell'opzione selezionata per la modalità AF.

I quadri fuoco sono indicati da quadrati piccoli (□), le zone di messa a fuoco da quadrati grandi.

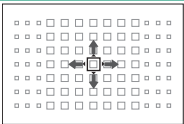
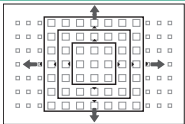
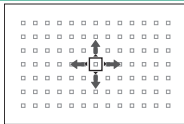
Modalità AF		
▣ PUNTO SINGOLO	[L] ZONA	[L] GRANDANG/TRACCIAT
		
Scegliere un punto di messa a fuoco singolo.	Scegliere tra le zone con 7x7, 5x5 o 3x3 punti di messa a fuoco.	Posizionare il quadro fuoco sopra il soggetto e premere <b>MENU/OK</b> .

### Punti di messa a fuoco disponibili

AF rilevazione del contrasto TTL offre più punti di messa a fuoco (①) rispetto ad AF ibrido intelligente (②), che unisce la rilevazione di fase con AF rilevazione del contrasto TTL.

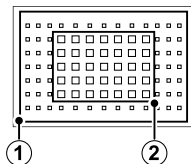

### Selezione della cornice di messa a fuoco in modalità burst

Quando continuo ad alta velocità (H) è selezionato come modalità drive, il numero di quadri fuoco disponibili in modo fuoco [AF-L] diminuisce.

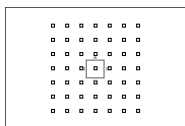

Punto singolo

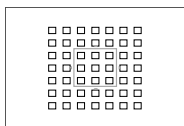

Zona

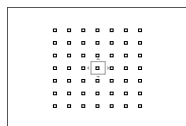

Tracciat

## Messa a fuoco automatica

Sebbene la fotocamera sia dotata di un sistema di messa a fuoco automatica ad alta precisione, potrebbe non essere in grado di mettere a fuoco i soggetti elencati di seguito.

- Soggetti molto lucidi come specchi o carrozzerie delle automobili.
- Soggetti fotografati attraverso una finestra o un altro oggetto riflettente.
- Soggetti scuri o che assorbono anziché riflettere la luce, come capelli o pellicce.
- Soggetti incorporei, come fumo o fiamme.
- Soggetti con contrasto quasi inesistente con lo sfondo.
- Soggetti posizionati davanti o dietro un oggetto ad alto contrasto che si trova anch'esso nel quadro fuoco (per esempio, un soggetto fotografato su uno sfondo di elementi ad alto contrasto).

## Controllo della messa a fuoco

Per ingrandire l'area di messa a fuoco corrente per una messa a fuoco precisa, premere il centro della ghiera di comando secondaria. Premere nuovamente per annullare lo zoom.

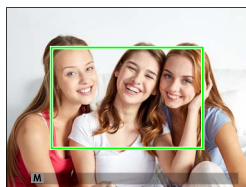
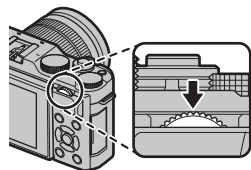

Visualizzazione normale



Zoom di messa a fuoco



In modalità fuoco **MF-S**, lo zoom può essere regolato ruotando la ghiera secondaria. Lo zoom di messa a fuoco non è disponibile nel modo fuoco **MF-C** o quando **[C] IMPOSTAZIONE AF/MF > PRE-AF** è attivo oppure un'opzione diversa da **PUNTO SINGOLO** è selezionata per **MODALITA' AF**.



## Messa a fuoco manuale

Regolare la messa a fuoco manualmente.



- 1 Selezionare **FUOCO MANUALE** per **IMPOSTAZIONE AF/MF > MODALITÀ FUOCO**.

**MF** viene visualizzato nel display.

- 2 Mettere a fuoco manualmente usando la ghiera di messa a fuoco obiettivo. Ruotare la ghiera verso sinistra per ridurre la distanza di messa a fuoco, verso destra per aumentarla.

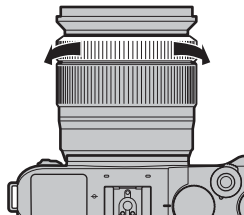
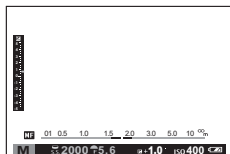

- 3 Scattare le foto.

Utilizzare l'opzione **GHIERA MESSA A FUOCO** nel menu delle impostazioni per invertire il senso di rotazione della ghiera di messa a fuoco.

Indipendentemente dall'opzione selezionata, la messa a fuoco manuale verrà utilizzata quando l'obiettivo è in modo fuoco manuale.

**AF ISTANTANEO** può essere assegnato al pulsante **Fn**, consentendo al pulsante di essere usato per mettere a fuoco velocemente il soggetto nell'inquadratura selezionata di messa a fuoco quando la fotocamera è in modalità di messa a fuoco manuale.

## Controllo della messa a fuoco

Una serie di opzioni sono disponibili per il controllo della messa a fuoco in modo fuoco manuale.

### L'indicatore di messa a fuoco manuale

L'indicatore di messa a fuoco manuale indica quanto la distanza di messa a fuoco corrisponda alla distanza dal soggetto nelle cornici di messa a fuoco. La linea bianca indica la distanza dal soggetto nell'area messa a fuoco (in metri o piedi in base all'opzione selezionata per **IMPOSTAZ SCHERMO > UNITÀ SCALA FUOCO** nel menu impostazione), la barra blu indica la profondità di campo o, in altre parole, la distanza davanti e dietro il soggetto che appare essere a fuoco.

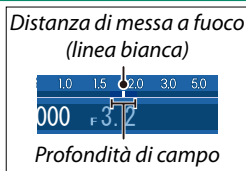

Se sia **INDIC. DISTANZE AF** sia **INDIC. DISTANZA MF** sono selezionati nell'elenco **IMPOSTAZ SCHERMO > VIS. IMPOST. PERS.**, la profondità di campo può anche essere visualizzata in anteprima utilizzando l'indicatore di profondità di campo nel display standard. Utilizzare il pulsante **DISP/BACK** per visualizzare gli indicatori standard.

### Zoom di messa a fuoco

Se **ON** è selezionato per **IMPOSTAZ SCHERMO > CONTROLLO FUOCO**, la fotocamera ingrandirà automaticamente l'area messa a fuoco selezionata quando la ghiera di messa a fuoco viene ruotata. Lo zoom può essere regolato ruotando la ghiera secondaria. Premere il centro della ghiera secondaria per uscire dallo zoom.

### Picco di messa a fuoco

Selezionare **EVIDENZ. FOCUS PEAK** per **MF ASSIST. MF** per evidenziare i contorni ad alto contrasto. Quando si esegue la messa a fuoco, ruotare la ghiera di messa a fuoco finché il soggetto non è evidenziato.

Il menu **MF ASSIST. MF** può essere visualizzato tenendo premuto il centro della ghiera di comando secondaria.



## Compensazione dell'esposizione

Regolare l'esposizione.



Ruotare la ghiera di comando principale per regolare l'esposizione.

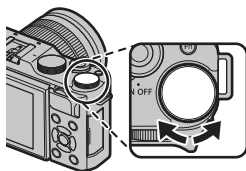

La quantità di compensazione disponibile varia in base al modo di ripresa.

## Blocco messa a fuoco/esposizione

Comporre foto con soggetti non centrati.



- 1 Mettere a fuoco:** posizionare il soggetto nel quadro fuoco e premere il pulsante di scatto a metà corsa per bloccare la messa a fuoco e l'esposizione. Messa a fuoco ed esposizione rimangono bloccate mentre si mantiene premuto a metà corsa il pulsante di scatto (blocco AF/AE).

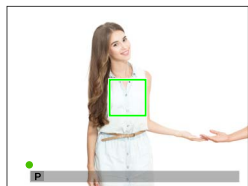

- 2 Ricomporre:** tenere il pulsante di scatto premuto a metà corsa.

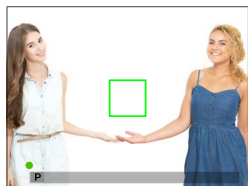

- 3 Scattare:** premere il pulsante fino in fondo.

### I pulsanti AF-L e AE-L

Se **BLOCCO AE**, **BLOCCO AF** o **BLOCCO AE/AF** viene assegnato al pulsante **Fn**, la messa a fuoco e/o l'esposizione si bloccano quando il pulsante **Fn** viene premuto e rimangono bloccate anche quando il pulsante di scatto viene premuto a metà corsa.

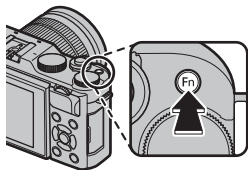

## WB Bil. bianco

Per colori naturali, scegliere un'opzione di bilanciamento bianco che corrisponda alla sorgente luminosa.



- 1 Premere il selettore verso destra (**WB**) per visualizzare le opzioni di bilanciamento del bianco.

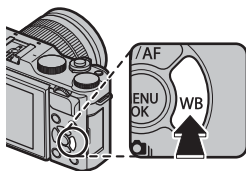



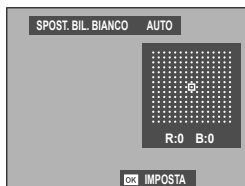





- 2 Evidenziare l'opzione desiderata e premere **MENU/OK** per selezionare l'opzione evidenziata e visualizzare un display in cui il bilanciamento del bianco può essere regolato finemente mediante il selettore, oppure premere **DISP/BACK** per selezionare l'opzione evidenziata senza regolazione fine.





Le opzioni di bilanciamento del bianco sono accessibili anche dal menu di ripresa.

## BIL. BIANCO

Le seguenti opzioni di bilanciamento del bianco sono disponibili.

Opzione	Descrizione
<b>AUTO</b>	Il bilanciamento del bianco è regolato automaticamente.
	Misurare un valore per il bilanciamento del bianco.
	Scegliere una temperatura colore.
	Per soggetti sotto la luce diretta del sole.
	Per soggetti in ombra.
	Utilizzare con luci fluorescenti "diurne".
	Utilizzare con luci fluorescenti "bianco caldo".
	Utilizzare con luci fluorescenti "bianco freddo".
	Utilizzare con luci a incandescenza.
	Riduce la dominante blu tipicamente associata alla luce subacquea.

 I risultati variano in base alle condizioni di ripresa. Riprodurre le immagini dopo la ripresa per controllare i colori.

Il bilanciamento del bianco viene regolato per l'illuminazione con flash solo nelle modalità **AUTO** e . Spegner il flash utilizzando altre opzioni di bilanciamento del bianco.

## Bilanciamento del bianco personalizzato

Scegliere  per regolare il bilanciamento del bianco per condizioni di luce insolite.

Vengono visualizzate le opzioni di misurazione del bilanciamento del bianco;

inquadrare un oggetto bianco in modo che occupi completamente il display e premere il pulsante di scatto fino in fondo per misurare il bilanciamento del bianco (per selezionare il valore personalizzato più recente e uscire senza misurare il bilanciamento del bianco, premere **DISP/BACK** o premere **MENU/OK** per selezionare il valore più recente e visualizzare la finestra di dialogo per la regolazione fine).



Se viene visualizzato **“COMPLETATO !”**, premere **MENU/OK** per impostare il bilanciamento del bianco sul valore misurato.

- Se viene visualizzato **“SOTTOESPOSTO”**, aumentare la compensazione dell'esposizione e riprovare.
- Se viene visualizzato **“SOVRAESPOSTO”**, ridurre la compensazione dell'esposizione e riprovare.

## **K**: Temperatura colore

Selezionando **K** nel menu bilanciamento del bianco viene visualizzato un elenco di temperature colore; evidenziare una temperatura colore e premere **MENU/OK** per selezionare l'opzione evidenziata e visualizzare la finestra di dialogo di regolazione fine.



### Temperatura colore

La temperatura colore è una misura oggettiva del colore di una sorgente di luce, espressa in Kelvin (K). Le sorgenti di luce con una temperatura colore vicina a quella della luce diretta del sole appaiono bianche; le sorgenti di luce con una temperatura colore inferiore hanno una dominante gialla o rossa, mentre quelle con una temperatura colore superiore si tingono di blu. È possibile far corrispondere la temperatura colore alla sorgente di luce o scegliere opzioni che si differenziano nettamente dal colore della sorgente di luce per rendere le immagini "più calde" o "più fredde".





## Uso dell'autoscatto

Utilizzare il timer per ritratti di gruppo o autoritratti in modo da evitare le sfocature causate dal movimento della fotocamera, oppure per rilasciare automaticamente l'otturatore quando le condizioni selezionate vengono soddisfatte.



- 1 Premere il selettore verso sinistra (☺) per visualizzare le opzioni di autoscatto.

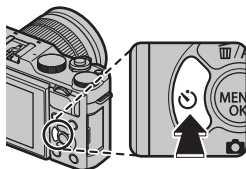

- 2 Evidenziare una delle seguenti opzioni e premere **MENU/OK**.

Opzione		Opzione	
<b>2 SEC</b>	82	<b>COMPAGNO</b>	84
<b>10 SEC</b>	82	<b>GRUPPO</b>	84
<b>OTTURATORE AUTO FACC.</b>	83	<b>OFF</b>	—
<b>SORRISO</b>	83		

Rimanere dietro alla fotocamera quando si utilizza il pulsante di scatto. Se ci si posiziona davanti all'obiettivo, messa a fuoco ed esposizione possono risentirne negativamente.

L'autoscatto si spegne automaticamente quando si spegne la fotocamera.

Per interrompere il timer prima dello scatto della foto, premere **DISP/BACK**.



La selezione di **OTTURATORE AUTO FACC.**, **SORRISO**, **COMPAGNO** o **GRUPPO** consente di impostare **[M] IMPOSTAZIONE AF/MF > IMP. RICON. FACCIALE/OCCHI** su **FACCIALE ON/OCCHI OFF**. L'impostazione originale viene ripristinata quando l'autoscatto è disattivato.

Le opzioni di autoscatto possono essere selezionate anche dal menu di scatto.

## 2 SEC/10 SEC

L'otturatore viene rilasciato 2 o 10 secondi dopo la pressione del pulsante di scatto.

- 1 Selezionare una delle seguenti opzioni nel menu autoscatto e premere **MENU/OK**.

Opzione	Descrizione
 <b>2 SEC</b>	L'otturatore viene rilasciato due secondi dopo la pressione del pulsante di scatto. Utilizzare per ridurre le sfocature provocate dal movimento della fotocamera quando si preme il pulsante di scatto. La spia dell'autoscatto lampeggia durante il conto alla rovescia del timer.
 <b>10 SEC</b>	L'otturatore viene rilasciato dieci secondi dopo la pressione del pulsante di scatto. Utilizzare per foto in cui si desidera apparire personalmente. La spia dell'autoscatto lampeggia immediatamente prima dello scatto della foto.

- 2 Premere il pulsante di scatto fino in fondo per avviare il timer. Un timer di conto alla rovescia verrà visualizzato nel display; la foto verrà scattata allo scadere del timer.

## OTTURATORE AUTO FACC.

La foto verrà scattata quando la fotocamera rileva un soggetto di ritratto rivolto verso l'obiettivo.

- 1 Evidenziare  (**OTTURATORE AUTO FACC.**) nel menu autoscatto e premere **MENU/OK**.

- 2 Inquadrare un soggetto di ritratto nel display. La fotocamera avvia il rilevamento del volto e rilascia l'otturatore quando il soggetto è rivolto verso l'obiettivo.

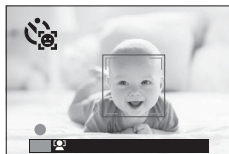

-  La fotocamera potrebbe non essere in grado di rilevare i soggetti che non sono rivolti verso la fotocamera o i cui occhi sono nascosti.

## SORRISO

La fotocamera rilascia l'otturatore quando il soggetto sorride.

- 1 Evidenziare  (**SORRISO**) nel menu autoscatto e premere **MENU/OK**.

- 2 Inquadrare i soggetti di ritratto nel display. La fotocamera avvia il rilevamento del volto e rilascia l'otturatore quando uno dei soggetti sorride.



-  La fotocamera potrebbe non essere in grado di rilevare i soggetti che non sono rivolti verso la fotocamera o i cui occhi sono coperti da capelli o altri oggetti.

**COMP.**

La fotocamera scatta una foto quando rileva due soggetti vicini tra loro.

1 Evidenziare  (**COMP.**) nel menu autoscatto e premere **MENU/OK**.

2 Quando viene richiesto di scegliere quanto vicini devono essere i soggetti tra loro prima che il timer si avvii, evidenziare l'opzione desiderata e premere **MENU/OK** (il grado di vicinanza richiesto è indicato dalle icone dei cuori nel display di ripresa: maggiore è il numero di cuori, più vicini devono essere i soggetti).

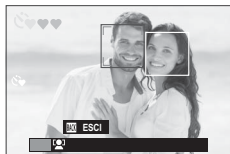

- **LV.1 (VICINO):** il timer si avvia quando i soggetti sono sufficientemente vicini per tenersi per mano.
- **LV.2 (PRIMO PIANO):** il timer si avvia quando i soggetti sono spalla a spalla.
- **LV.3 (PRIMISSIMO PIANO):** il timer si avvia quando i soggetti sono guancia a guancia.



Il timer si avvia solo quando i soggetti sono sufficientemente vicini tra loro; l'otturatore viene rilasciato un secondo più tardi.

**GRUPPO**

La fotocamera scatta una foto quando rileva il numero selezionato di soggetti di ritratto.

1 Evidenziare  (**GRUPPO**) nel menu autoscatto e premere **MENU/OK**.

2 Evidenziare il numero desiderato di soggetti (da 1 a 4) e premere **MENU/OK** (il numero dei soggetti è indicato da icone  nel display di ripresa). Il timer si avvia solo quando il numero selezionato di soggetti è compreso nell'inquadratura; l'otturatore viene rilasciato due secondi più tardi.





## Bracketing

Variare automaticamente le impostazioni in una serie di immagini.



- 1 Premere il selettore verso il basso (📷) per visualizzare le opzioni di bracketing.

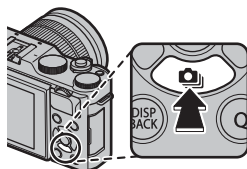

- 2 Premere il selettore verso l'alto o verso il basso per evidenziare uno dei seguenti:

Opzione		Opzione	
<b>BKT AE</b>	86	<b>BIL. BIANCO BKT</b>	86
<b>ISO BKT</b>	86	<b>BKT GAMMA DINAMICA</b>	87
<b>BKT SIMULAZIONE FILM</b>	86	<b>HDR</b>	87

- 3 Premere il selettore verso sinistra o verso destra per evidenziare le impostazioni di bracketing desiderate e premere **MENU/OK** per selezionare l'opzione evidenziata.



Le impostazioni di bracketing per AE e il bracketing di simulazione film sono selezionati utilizzando le opzioni **IMPOSTAZIONE BKT AE** e **BKT SIMULAZIONE FILM** nel menu di ripresa.

- 4 Scattare immagini.

## BKT AE

Utilizzare  **IMPOSTAZIONE BKT AE** per scegliere la quantità di bracketing e il numero di scatti. Ogni volta che si preme il pulsante di scatto, la fotocamera riprende il numero di scatti specificato: uno utilizzando il valore misurato per l'esposizione, mentre gli altri sovra o sottoesposti di multipli del valore di bracketing selezionato.

 Indipendentemente dal valore di bracketing, l'esposizione non supererà i limiti del sistema di misurazione dell'esposizione.

## ISO BKT

Selezionare un valore di bracketing ( $\pm 1$ ,  $\pm \frac{2}{3}$ , o  $\pm \frac{1}{3}$ ). Ogni volta che si rilascia l'otturatore, la fotocamera scatta una foto alla sensibilità corrente e la elabora per creare due copie supplementari, una con sensibilità aumentata e l'altra con sensibilità diminuita del valore selezionato.

## BKT SIMULAZIONE FILM

Ogni volta che viene rilasciato l'otturatore, la fotocamera effettua uno scatto e lo elabora per creare un totale di tre copie con diverse impostazioni di simulazione film, scelte utilizzando l'opzione  **BKT SIMULAZIONE FILM** nel menu di ripresa.

## BIL. BIANCO BKT

Selezionare un valore di bracketing ( $\pm 1$ ,  $\pm 2$ , o  $\pm 3$ ). Ogni volta che si rilascia l'otturatore, la fotocamera effettua uno scatto e lo elabora per creare tre copie: una con l'impostazione di bilanciamento del bianco corrente, una con regolazione fine aumentata del valore selezionato e un'altra con regolazione fine diminuita del valore selezionato.

## BKT GAMMA DINAMICA

A ciascuna pressione del pulsante di scatto, la fotocamera riprende tre scatti con differenti gamme dinamiche: 100% per il primo, 200% per il secondo e 400% per il terzo.

 Quando il bracketing della gamma dinamica è attivo, la sensibilità viene limitata a un minimo di ISO 800 (oppure a un minimo compreso tra ISO 200 e 800 quando è selezionata un'opzione auto per la sensibilità); la sensibilità precedentemente attiva viene ripresa quando termina il bracketing.

## HDR

Ogni volta che si preme il pulsante di scatto, la fotocamera riprende più scatti a esposizioni diverse e li combina in una singola immagine ad alta gamma dinamica, riducendo la perdita di dettagli nelle alte luci e nelle ombre. Scegliere l'entità della quale la fotocamera varia l'esposizione da **AUTO**, **1.0 EV**, **1.5 EV**, **2.0 EV**, **2.5 EV** e **3.0 EV**.

 Mantenere la fotocamera stabile. Se la fotocamera viene mossa o se il soggetto cambia durante la ripresa, gli scatti potrebbero essere registrati separatamente invece di essere combinati in un'unica immagine. La fotocamera potrebbe non riuscire a registrare un'immagine se il soggetto si muove durante la ripresa.

 La fotocamera visualizza l'immagine combinata dopo la ripresa. Premere **MENU/OK** per salvare l'immagine o premere **DISP/BACK** per terminare la ripresa HDR senza registrare l'immagine.



## Scatto continuo (Modalità burst)

Catturare il movimento in una serie di immagini.

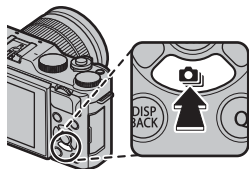

- 1 Premere il selettore verso il basso (📷) per visualizzare le opzioni di ripresa continua.



- 2 Premere il selettore verso l'alto o verso il basso per evidenziare 📷 **SCATTO CONT.** (📖 89) o 📷 **4K** (📖 90).
- 3 Premere il selettore verso sinistra o verso destra per evidenziare l'opzione desiderata e premere **MENU/OK** per selezionare. La frequenza di scatto per la ripresa continua può essere selezionata da 📷 **ALTA** o 📷 **BASSA** e la modalità di ripresa per la registrazione 4K da 📷 **BURST 4K** o 📷 **MODO MULTIFUOCO**.
- 4 Scattare immagini.



## SCATTO CONT.

La fotocamera scatta foto alla frequenza di scatto selezionata ( **ALTA** o  **BASSA**) mentre il pulsante di scatto è premuto. La ripresa termina quando si rilascia il pulsante di scatto o la scheda di memoria è piena.





 Se il numero di file raggiunge 999 prima di terminare la ripresa, le foto rimanenti verranno registrate in una nuova cartella.

La ripresa burst potrebbe non avviarsi se lo spazio disponibile sulla scheda di memoria è insufficiente.

La frequenza fotogrammi varia con il soggetto, il tempo di posa, la sensibilità e il modo fuoco. Le frequenze fotogrammi potrebbero rallentare e i tempi di registrazione aumentare quando sono ripresi più scatti. Il flash non può essere utilizzato.

## 4K

Riprendere una sequenza di immagini 4K e scegliere gli scatti da salvare.

Con  4K evidenziato nel menu della modalità di funzionamento, premere il selettore verso sinistra o verso destra per evidenziare  BURST 4K o  MODO MULTIFUOCO.

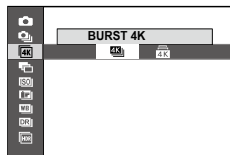



 Utilizzare una scheda di memoria con una classe di velocità UHS di 3 o superiore.

## BURST 4K

Scegliere i fotogrammi che si desidera salvare da un elenco di miniature.



- 1 Riprendere una sequenza di foto con  4K >  BURST 4K selezionato per la modalità di funzionamento.

 La funzione eseguita dal pulsante di scatto può essere selezionata tramite l'opzione  TIPO DI RILASCIO nel menu di ripresa.

- 2 Nella riproduzione a pieno formato, visualizzare un'immagine scattata con  BURST 4K. Premere il selettore verso il basso per visualizzare le immagini nella sequenza come un elenco miniature.



- 3 Premere il selettore verso sinistra o verso destra per evidenziare i fotogrammi e premere **Q** per salvare il fotogramma evidenziato come immagine separata.

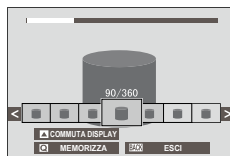

- 4 Dopo aver salvato i fotogrammi desiderati, premere **DISP/BACK** per uscire dall'elenco miniature.

 Se il soggetto si muove durante la ripresa, l'immagine potrebbe risultare distorta, mentre potrebbero verificarsi righe nelle immagini scattate in presenza di fonti di luce con sfarfallio o transitorie come le lampade fluorescenti.

 Per evitare la sfocatura da movimento, scegliere la modalità **S** o **M** e selezionare un tempo di posa veloce.



Se **CONTINUO** è selezionato per  **IMPOSTAZ SCHERMO > VISUAL. IMM.**, sarà visualizzata l'immagine più recente al termine della ripresa, consentendo di selezionare i fotogrammi da salvare senza tornare alla modalità di riproduzione.

Il flash non può essere utilizzato.

## MODO MULTIFUOCO

Scattare una serie di immagini a diversa distanza di messa a fuoco e creare un'immagine composta da scatti selezionati.



- 1 Riprendere una sequenza di foto con  4K >  MODO MULTIFUOCO selezionato per la modalità di funzionamento.



La fotocamera scatta una sequenza di foto a ogni pressione del pulsante di scatto. Durante la ripresa, non è necessario tenere premuto il pulsante di scatto.

- 2 Nella riproduzione a pieno formato, visualizzare un'immagine scattata con  MODO MULTIFUOCO.



- 3 Premere il selettore verso il basso e scegliere gli scatti che verranno utilizzati per creare un'immagine composta.

Opzione	Descrizione
<b>SELEZIONA FUOCO</b>	L'area messa a fuoco in ciascun fotogramma dato è indicata da un quadrato (□). Evidenziare un punto di messa a fuoco utilizzando il selettore e premere <b>Q</b> per creare un'immagine composta dai fotogrammi per i quali l'area selezionata è a fuoco.
<b>AUTO</b>	La fotocamera crea un'immagine composta dalle aree che sono a fuoco.
<b>SELEZIONA GAMMA</b>	Creare un'immagine composta dai fotogrammi in cui un'area selezionata è a fuoco.



Si consiglia di utilizzare un treppiedi; se non è disponibile un treppiedi, tenere stabile la fotocamera durante la ripresa. Se il soggetto si muove durante la ripresa, l'immagine potrebbe risultare distorta o innaturale, mentre potrebbero verificarsi righe nelle immagini scattate in presenza di fonti di luce con sfarfallio o transitorie come le lampade fluorescenti. Il processo di creazione di un'immagine composita riduce l'angolo di visione. I risultati desiderati potrebbero non essere ottenuti con soggetti in movimento, paesaggi distanti o soggetti che mancano di profondità. Durante le riprese con obiettivi macro, si noti che la fotocamera potrebbe richiedere un certo tempo per creare un'immagine composita e che i risultati desiderati potrebbero non essere ottenuti se il soggetto si trova a una certa distanza dallo sfondo.



Se **CONTINUO** è selezionato per  **IMPOSTAZ SCHERMO > VISUAL. IMM.**, sarà visualizzata l'immagine più recente al termine della ripresa, consentendo di creare un'immagine composita senza tornare alla modalità di riproduzione.

Il flash non può essere utilizzato.

## Usò del flash



Utilizzare il flash integrato per avere una maggiore illuminazione quando si scatta di notte o in luoghi chiusi poco illuminati.



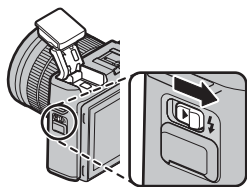

- 1 Far scorrere l'interruttore ⚡ (sollevamento flash) per sollevare il flash.



- 2 Premere **MENU/OK** per visualizzare il menu di ripresa.
- 3 Evidenziare **FLASH SET-UP > MODO FLASH** nel menu di ripresa e premere **MENU/OK** per visualizzare le opzioni del flash.
- 4 Evidenziare una delle seguenti opzioni e premere **MENU/OK**.



Modalità	Descrizione
<b>AUTO FLASH AUTOMATICO</b>  <b>RID. OCCHI ROSSI*</b>	Il flash si attiva quando necessario. Consigliato nella maggior parte delle situazioni.
 <b>FLASH FORZATO</b>  <b>FLASH FORZATO*</b>	Il flash si attiva ogni volta che viene scattata una foto. Utilizzare questa opzione con soggetti in controluce o per ottenere una colorazione naturale quando si scatta in condizioni di luce intensa.
 <b>SINCRÒ LENTO</b>  <b>OCCHI ROSSI &amp; LENTO*</b>	Utilizzare questa opzione per catturare sia il soggetto principale sia lo sfondo in condizioni di luce bassa (si noti che le scene fortemente illuminate potrebbero risultare sovraesposte).
 <b>SINCRÒ 2'TENDINA</b>  <b>SINCRÒ 2'TENDINA*</b>	Il flash si attiva immediatamente prima che l'otturatore si chiuda.

Modalità	Descrizione
 <b>COMMANDER</b>	Il flash integrato può essere utilizzato per controllare le unità flash opzionali in remoto.
 <b>FLASH DISATTIV.</b>	Il flash non si attiva neppure se il soggetto è scarsamente illuminato. Si consiglia di utilizzare un treppiede.

\* La rimozione occhi rossi è disponibile con queste modalità se è attivo il rilevamento del volto intelligente e la rimozione occhi rossi è accesa. La rimozione occhi rossi riduce al minimo l'effetto "occhi rossi" provocato quando la luce del flash è riflessa dalle retine del soggetto, come mostrato nella figura a destra.

 In base alla distanza dal soggetto, alcuni obiettivi potrebbero produrre delle ombre nelle foto scattate con il flash.

Il flash potrebbe venire a contatto con accessori montati sull'attacco flash. Se necessario, rimuovere gli accessori prima di sollevare il flash.

 Se viene visualizzato  quando il pulsante di scatto viene premuto a metà corsa, il flash si attiva quando si scatta la foto.

Eccetto che in modalità commander, il flash potrebbe accendersi diverse volte durante ogni singolo scatto. Non muovere la fotocamera fino al termine dello scatto.

#### Velocità di sincronizzazione del flash

Il flash si sincronizza con l'otturatore a tempi di posa di  $\frac{1}{180}$  sec. o più lunghi.

#### Unità flash opzionali di FUJIFILM

La fotocamera può essere utilizzata con unità flash opzionali FUJIFILM montate sull'attacco flash.

#### Unità flash di terzi

Non usare unità flash di terzi che applicano più di 300 V all'attacco del flash.

## Autoritratto

Per scattare un autoritratto, ruotare il monitor LCD come mostrato in figura.

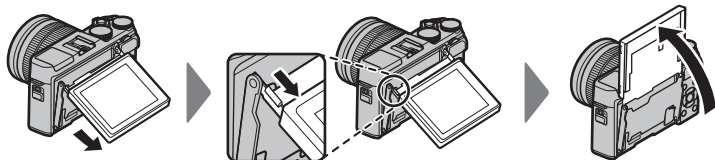

La rotazione del monitor LCD di 180° imposta automaticamente **IMPOSTAZIONE AF/MF > IMP. RICON. FACCIALE/OCCHI su FACC. ON/OCCHI AUTOM.** Se **ON** è selezionato per **IMPOST. ZOOM ELETTRON.** ed è montato un obiettivo con zoom motorizzato, è possibile ruotare la ghiera secondaria per regolare lo zoom. È anche possibile rilasciare l'otturatore premendo il centro della ghiera di comando. Indipendentemente dall'opzione selezionata per **IMPOSTAZ SCHERMO > VISUAL. IMM.**, le immagini vengono visualizzate per 1,5 secondi dopo lo scatto.

### Il display dell'autoritratto

Quando è ruotato nella posizione di autoritratto, il monitor LCD mostra un'immagine speculare della vista attraverso l'obiettivo.

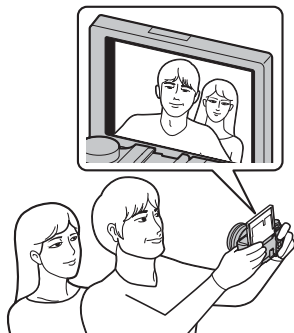







## **I menu di ripresa**

6

## MENU DI SCATTO ( / / / / )

Regolare le impostazioni di ripresa.

Il menu di ripresa viene visualizzato quando si preme **MENU/OK** in modalità di ripresa. Scegliere dalle schede , , ,  o .



 Le opzioni disponibili variano in base al modo ripresa selezionato.

### MODALITA'

Consente di scegliere una scena per la modalità **SP** ( 59).

### FILTRO AVANZATO

Scegliere un filtro avanzato per la modalità **Adv.** ( 62).

### IMPOSTAZIONE AF/MF

Regolare le impostazioni di messa a fuoco.



### AREA MESSA A FUOCO

Scegliere l'area messa a fuoco per la messa a fuoco automatica, la messa a fuoco manuale e lo zoom di messa a fuoco ( 69).

### MODALITÀ FUOCO

Scegliere il modo in cui la fotocamera mette a fuoco ( 65).

### MODALITA' AF

Scegliere la modalità AF per i modi fuoco  e  ( 67).

**PRIOR. RILASCIO/FUOCO**

Scegliere il modo in cui la fotocamera mette a fuoco in modo fuoco **AF-S** (AF-S) o **AF-C** (AF-C).

Opzione	Descrizione
<b>RILASCIO</b>	La risposta dell'otturatore ha priorità sulla messa a fuoco. Le foto possono essere scattate quando la fotocamera non è a fuoco.
<b>MESSA A FUOCO</b>	La messa a fuoco ha la priorità sulla risposta dell'otturatore. Le foto possono essere scattate solo quando la fotocamera è a fuoco.

**AF+MF**

Se **ON** è selezionato nel modo fuoco **AF-S**, la messa a fuoco può essere regolata manualmente ruotando la ghiera di messa a fuoco mentre il pulsante di scatto viene premuto a metà corsa.

Opzioni	
ON	OFF

 Gli obiettivi con un indicatore della distanza di messa a fuoco devono essere impostati sul modo fuoco manuale (MF) prima di poter utilizzare questa opzione. La selezione di MF disabilita l'indicatore della distanza di messa a fuoco. Impostare la ghiera di messa a fuoco al centro dell'indicatore della distanza di messa a fuoco, poiché la fotocamera potrebbe non riuscire a mettere a fuoco se la ghiera è impostata su infinito o sulla distanza minima di messa a fuoco.

 Il picco di messa a fuoco può essere utilizzato per controllare la messa a fuoco. Per abilitare il picco di messa a fuoco, selezionare **EVIDENZ. FOCUS PEAK** per **ASSIST. MF**.

**Zoom di messa a fuoco AF + MF**

Quando **ON** è selezionato per **IMPOSTAZ SCHERMO > CONTROLLO FUOCO** e **PUNTO SINGOLO** è selezionato per **MODALITA' AF**, lo zoom di messa a fuoco può essere utilizzato per ingrandire l'area di messa a fuoco selezionata.

## **IMP. RICON. FACCIALE/OCCHI**

Il rilevamento intelligente del volto imposta la messa a fuoco e l'esposizione per i volti umani in qualsiasi punto dell'inquadratura, evitando che la fotocamera effettui la messa a fuoco sullo sfondo in ritratti di gruppo. Scegliere per scatti che enfatizzano i soggetti di ritratto. I volti possono essere rilevati con la fotocamera in orientamento orizzontale o verticale; se viene rilevato un volto, verrà indicato da un bordo verde. Se sono presenti più volti nell'inquadratura, verrà selezionato il volto più vicino al centro; gli altri volti saranno indicati da bordi bianchi. È anche possibile scegliere se la fotocamera rileva e mette a fuoco gli occhi quando la funzione di rilevamento intelligente dei volti è attivata. Scegliere tra le seguenti opzioni:

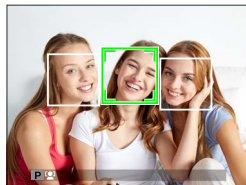

<b>Opzione</b>	<b>Descrizione</b>
<b>FACCIALE ON/OCCHI OFF</b>	Solo rilevamento intelligente dei volti.
<b>FACC. ON/OCCHI AUTOM.</b>	La fotocamera sceglie automaticamente quale occhio mettere a fuoco quando viene rilevato un volto.
<b>PR. FACC. ON/OCCH. DX</b>	La fotocamera mette a fuoco l'occhio destro dei soggetti rilevati tramite il rilevamento intelligente dei volti.
<b>PR. FACC. ON/OCCH. SX</b>	La fotocamera mette a fuoco l'occhio sinistro dei soggetti rilevati tramite il rilevamento intelligente dei volti.
<b>FACCIALE OFF/OCCHI OFF</b>	Rilevamento intelligente dei volti e priorità occhi disattivati.

 In alcune modalità, la fotocamera potrebbe impostare l'esposizione per l'intera foto piuttosto che per il soggetto del ritratto.

Se il soggetto si sposta quando si preme il pulsante di scatto, il volto potrebbe non trovarsi nell'area indicata dal bordo verde quando viene scattata l'immagine.

 Se la fotocamera non è in grado di rilevare gli occhi del soggetto poiché questi sono nascosti da capelli, occhiali o altri oggetti, la fotocamera metterà invece a fuoco i volti.

**PRE-AF**



Se è selezionato **ON**, la fotocamera continuerà a regolare la messa a fuoco anche quando il pulsante di scatto non è premuto a metà corsa. Si noti che ciò aumenta il consumo della batteria.

Opzioni	
ON	OFF

**ILLUMIN. AF**

Se viene selezionato **ON**, la spia di illuminazione AF-assist si accende per consentire la messa a fuoco automatica.



Opzioni	
ON	OFF

 La spia di illuminazione AF-assist si spegne automaticamente quando viene selezionato **OFF** per  **AUDIO e FLASH** nel menu di configurazione.

In alcune circostanze la fotocamera potrebbe non essere in grado di mettere a fuoco utilizzando l'illuminatore ausiliario AF. Se la fotocamera non è in grado di effettuare la messa a fuoco, provare aumentando la distanza dal soggetto.

Evitare di puntare la spia di illuminazione AF-assist direttamente negli occhi del soggetto.

** TIPO DI RILASCIO**

Scegliere il modo in cui funziona il pulsante di scatto quando  **4K** >  **BURST 4K** è selezionato come modalità di funzionamento.

Opzione	Descrizione
<b>ACCESSO ALLA PRESS.</b>	Le immagini vengono scattate mentre il pulsante di scatto è premuto.
<b>INT. ACCESSO/SPENTO</b>	La ripresa inizia quando il pulsante di scatto viene premuto e termina quando il pulsante viene premuto una seconda volta.
<b>PREREG.</b>	La fotocamera avvia il salvataggio dei fotogrammi in un buffer di memoria quando il pulsante di scatto viene premuto a metà corsa. Quando il pulsante di scatto viene premuto fino in fondo, la fotocamera trasferisce i fotogrammi ripresi nel secondo precedente nella scheda di memoria e continua a scattare finché non viene rilasciato il pulsante di scatto.

Regolare la sensibilità della fotocamera alla luce.

Opzione	Descrizione
<b>AUTO1</b>	La sensibilità viene regolata automaticamente in risposta alle condizioni di ripresa. Scegliere la sensibilità di base, la sensibilità massima e la velocità dell'otturatore minima per <b>AUTO1</b> , <b>AUTO2</b> e <b>AUTO3</b> .
<b>AUTO2</b>	
<b>AUTO3</b>	
<b>12800–200</b>	Regolare la sensibilità manualmente. Il valore selezionato viene visualizzato sul display.
<b>H</b> (25600/51200), <b>L</b> (100)	Scegliere per circostanze speciali. Si noti che la macchiettatura potrebbe apparire in foto scattate a <b>H</b> , mentre <b>L</b> riduce la gamma dinamica.



La sensibilità non viene ripristinata allo spegnimento della fotocamera.

Se un'opzione **RAW** è selezionata per qualità dell'immagine, le immagini scattate con **L** selezionato per **ISO ISO** verranno registrate a ISO 200, mentre quelle scattate con **H** selezionato saranno registrate a ISO 12800.

### Regolazione della sensibilità

È possibile utilizzare valori alti per ridurre la sfocatura quando l'illuminazione è scarsa, mentre valori più bassi consentono tempi di posa più lunghi o diaframmi più aperti in condizioni di luce intensa; si noti, tuttavia, che sulle foto scattate con sensibilità elevate potrebbe apparire un effetto macchiettatura.

### AUTO

Scegliere la sensibilità di base, la sensibilità massima e la velocità dell'otturatore minima per **AUTO1**, **AUTO2** e **AUTO3**. Le impostazioni predefinite sono mostrate di seguito.

Voce	Opzioni	Predefinito		
		AUTO1	AUTO2	AUTO3
<b>SENSIBILITÀ PREDEFINITA</b>	6400–200	200		
<b>SENSIBILITÀ MASSIMA</b>	6400–400	800	1600	3200
<b>VELOC. OTTUR. MIN.</b>	1/500–1/4 SEC, AUTO	AUTO		

La fotocamera sceglie automaticamente una sensibilità tra i valori massimo e predefinito; la sensibilità sarà portata sopra il valore predefinito solo se il tempo di posa necessario per l'esposizione ottimale fosse più lento rispetto al valore selezionato per **VELOC. OTTUR. MIN.**

 Se il valore selezionato per **SENSIBILITÀ PREDEFINITA** è superiore a quello selezionato per **SENSIBILITÀ MASSIMA**, **SENSIBILITÀ PREDEFINITA** sarà impostata sul valore selezionato per **SENSIBILITÀ MASSIMA**.

La fotocamera può selezionare velocità dell'otturatore più lente di **VELOC. OTTUR. MIN.** se le immagini sarebbero ancora sottosposte al valore selezionato per **SENSIBILITÀ MASSIMA**. Se **AUTO** è selezionato per **VELOC. OTTUR. MIN.**, la fotocamera sceglierà automaticamente una velocità otturatore minima approssimativamente uguale all'inverso della lunghezza focale dell'obiettivo, in secondi (per esempio, se l'obiettivo ha una lunghezza focale di 50 mm, la fotocamera sceglierà una velocità otturatore minima intorno a  $\frac{1}{50}$  sec.). Il tempo di posa minimo non è influenzato dall'opzione selezionata per la stabilizzazione dell'immagine.

## DIMENSIONI IMM.

Scegliere le dimensioni e il rapporto aspetto ai quali si registrano le immagini fisse.

Opzione	Dimensioni imm.	Opzione	Dimensioni imm.	Opzione	Dimensioni imm.
<b>L 3:2</b>	6000 × 4000	<b>L 16:9</b>	6000 × 3376	<b>L 1:1</b>	4000 × 4000
<b>M 3:2</b>	4240 × 2832	<b>M 16:9</b>	4240 × 2384	<b>M 1:1</b>	2832 × 2832
<b>S 3:2</b>	3008 × 2000	<b>S 16:9</b>	3008 × 1688	<b>S 1:1</b>	2000 × 2000

 **DIMENSIONI IMM.** non viene ripristinato quando si spegne la fotocamera o si seleziona un altro modo ripresa.

### Rapporto aspetto

Le immagini con un rapporto aspetto di 3:2 hanno le stesse proporzioni del fotogramma di una pellicola da 35 mm, mentre un rapporto aspetto di 16:9 è adatto per la visualizzazione su dispositivi con **High Definition (HD)**. Immagini con un rapporto aspetto di 1:1 sono quadrate.

## QUALITÀ IMM.

Scegliere un formato di file e un rapporto di compressione. Selezionare **FINE** o **NORMAL** per registrare immagini JPEG, **RAW** per registrare immagini RAW oppure **FINE+RAW** o **NORMAL+RAW** per registrare immagini sia JPEG sia RAW. **FINE** e **FINE+RAW** utilizzano rapporti di compressione JPEG inferiori per immagini JPEG di qualità superiore, mentre **NORMAL** e **NORMAL+RAW** utilizzano rapporti di compressione JPEG superiori per aumentare il numero di immagini che possono essere memorizzate.



### Il pulsante Fn

Per commutare tra acceso e spento la qualità dell'immagine RAW per un singolo scatto, assegnare **RAW** al pulsante **Fn** ( 162). Se un'opzione JPEG è correntemente selezionata per la qualità immagine, premendo il pulsante **Fn** si seleziona temporaneamente l'opzione JPEG+RAW equivalente. Se un'opzione JPEG+RAW è correntemente selezionata, premendo il pulsante **Fn** si seleziona temporaneamente l'opzione JPEG equivalente, mentre se si seleziona **RAW**, premendo il pulsante **Fn** si seleziona temporaneamente l'opzione **FINE**. Scattando una foto o premendo di nuovo il pulsante **Fn** si ripristina la precedente impostazione.







## GAMMA DINAMICA

Controllare il contrasto. Scegliere valori inferiori per aumentare il contrasto quando si scatta in ambienti interni o con cielo nuvoloso, valori superiori per ridurre la perdita di dettagli nelle alte luci e nelle ombre quando si fotografano scene ad alto contrasto. Valori più alti sono raccomandati per scene che includono sia la luce solare sia profonde zone d'ombra, per soggetti con contrasto elevato quali la luce solare sull'acqua, foglie autunnali fortemente illuminate, ritratti scattati sullo sfondo di un cielo azzurro e oggetti bianchi o persone che indossano abiti bianchi; si noti, tuttavia, che la macchiettatura potrebbe apparire su immagini scattate con valori più alti.

Opzioni			
AUTO	 100%	 200%	 400%



Se è selezionato **AUTO**, la fotocamera sceglierà automaticamente  100% o  200% in base al soggetto e alle condizioni di ripresa. Il tempo di posa e il diaframma verranno visualizzati quando il pulsante di scatto viene premuto a metà corsa.

 200% è disponibile con sensibilità di ISO 400 e superiori,  400% con sensibilità di ISO 800 e superiori.

## SIMULAZIONE FILM

Simulare gli effetti di diversi tipi di pellicola, incluso il bianco e nero (con o senza filtri di colore). Scegliere una tavolozza in base al soggetto e al proprio intento creativo.

Opzione	Descrizione
 <b>PROVIA/STANDARD</b>	Riproduzione colore standard. Idoneo per una vasta gamma di soggetti, dai ritratti ai paesaggi.
 <b>Velvia/VIVACE</b>	Una tavolozza ad alto contrasto di colori saturi, idonea per fotografie della natura.
 <b>ASTIA/MORBIDA</b>	Aumenta la gamma dei colori disponibili per i toni della pelle nei ritratti, conservando allo stesso tempo il blu intenso di un cielo diurno. Consigliato per la fotografia di ritratti all'aperto.
 <b>CLASSIC CHROME</b>	Colore morbido e contrasto delle ombre aumentato per un aspetto calmo.
 <b>PRO Neg. Hi</b>	Offre un contrasto leggermente maggiore rispetto <b>N<sub>S</sub> (PRO Neg. Std)</b> . Consigliato per ritratti all'aperto.
 <b>PRO Neg. Std</b>	Tavolozza colori tenui. La gamma dei colori disponibili per i toni della pelle aumenta, rendendola un'ottima scelta per i ritratti in studio.
 <b>MONOCROMATICO</b>	Consente di scattare immagini in bianco e nero standard.
 <b>MONOCROM.+ FILTRO Ye</b>	Consente di scattare immagini in bianco e nero con contrasto leggermente aumentato. Questa impostazione riduce leggermente anche la luminosità del cielo.
 <b>MONOCROMATICO+ FILTRO R</b>	Consente di scattare immagini in bianco e nero con maggiore contrasto. Questa impostazione riduce anche la luminosità del cielo.
 <b>MONOCROMATICO+ FILTRO G</b>	Consente di attenuare i toni della pelle nei ritratti in bianco e nero.
 <b>SEPIA</b>	Scatta foto in color seppia.









 Le opzioni di simulazione film possono essere combinate con le impostazioni di tonalità e nitidezza.

Per ulteriori informazioni, visitare:

<http://fujifilm-x.com/en/x-stories/the-world-of-film-simulation-episode-1/>

## BKT SIMULAZIONE FILM

Scegliere i tre tipi di simulazione film utilizzati per il bracketing simulazione film ( 86, 106).

Opzioni		
 <b>STD</b> PROVIA/STANDARD	 <b>V</b> Velvia/VIVACE	 <b>S</b> ASTIA/MORBIDA
 <b>C</b> CLASSIC CHROME	 <b>NH</b> PRO Neg. Hi	 <b>NE</b> PRO Neg. Std
 <b>B</b> MONOCROMATICO	 <b>BY</b> MONOCROM.+ FILTRO Ye	 <b>BR</b> MONOCROMATICO+ FILTRO R
 <b>BG</b> MONOCROMATICO+FILTRO G		 <b>SEPIA</b> SEPIA

## AUTOSCATTO

Utilizzare il timer per ritratti di gruppo o autoritratti in modo da evitare le sfocature causate dal movimento della fotocamera, oppure per rilasciare automaticamente l'otturatore quando le condizioni selezionate vengono soddisfatte ( 81).

## RIPR. A INT. CON TIMER

Configurare la fotocamera per scattare foto automaticamente a un intervallo preimpostato. Se lo si desidera, i fotogrammi ripresi utilizzando le riprese a intervalli con timer possono essere uniti per formare un filmato time-lapse.

- 1 Evidenziare  **RIPR. A INT. CON TIMER** nel menu di ripresa e premere **MENU/OK**.
- 2 Utilizzare il selettore per scegliere l'intervallo e il numero di scatti. Premere **MENU/OK** per procedere.

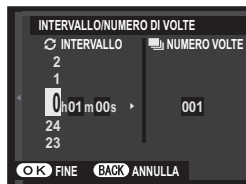

- 3 Evidenziare uno dei seguenti tipi di registrazione e premere **MENU/OK**.
  - **FERMOIMMAGINE**: ciascuna foto viene registrata separatamente.
  - **FERMOIMM+FILM TIMELAPSE**: ciascuna foto viene registrata separatamente; inoltre, l'intera sequenza viene registrata come un filmato time-lapse.



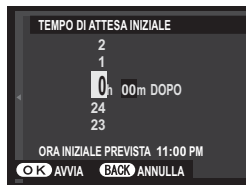

Le dimensioni del fotogramma e la frequenza fotogrammi per il filmato time-lapse possono essere selezionate tramite  **MOD. FILM. TIME-LAPSE** prima dell'inizio della ripresa.

- 4 Utilizzare il selettore per scegliere l'ora di avvio e quindi premere **MENU/OK**.



## 5 La ripresa viene avviata automaticamente.



 La fotografia con riprese a intervalli con timer non può essere utilizzata con tempi di posa di **B** (posa B) o HDR,  (4K) oppure durante una panoramica o la fotografia con esposizione multipla. In modalità burst, viene scattata una sola foto a ogni pressione del pulsante di scatto.











 Si consiglia di utilizzare un treppiede.

Controllare il livello della batteria prima di iniziare. Si raccomanda l'utilizzo di un adattatore di alimentazione opzionale AC-9V CA e di un accoppiatore CP-W126 CC.

Il display talvolta si spegne fra uno scatto e l'altro e si accende qualche secondo prima che venga scattata la foto successiva. Il display può essere attivato in qualsiasi momento premendo il pulsante di scatto.

## MOD. FILM. TIME-LAPSE

Scegliere la dimensione e la frequenza fotogrammi per i filmati time-lapse.

Opzione	Dimensioni foto	Frequenza
 <b>2160/30P</b> <sup>1</sup>	3840 × 2160 (4K)	30 fps
 <b>2160/15P</b> <sup>1</sup>		15 fps
 <b>1080/59.94P</b>	1920 × 1080 (Full HD)	59,94 fps
 <b>1080/50P</b>		50 fps
 <b>1080/24P</b>		24 fps
 <b>1080/23.98P</b>		23,98 fps
 <b>720/59.94P</b>		1280 × 720 (HD)
 <b>720/50P</b>	50 fps	
 <b>720/24P</b>	24 fps	
 <b>720/23.98P</b>	23,98 fps	

1 Utilizzare una scheda di memoria con una classe di velocità UHS di 3 o superiore quando si registrano filmati time-lapse che saranno visualizzati sulla fotocamera.

## **WB BIL. BIANCO**

Per colori naturali, scegliere un'opzione di bilanciamento bianco che corrisponda alla sorgente luminosa (📖 77).

## **Color COLORE**

Regolare la densità di colore. Scegliere tra 5 opzioni comprese tra +2 e -2.

Opzioni				
+2	+1	0	-1	-2

## **Sharp NITIDEZZA**

Rendere i contorni più nitidi o più morbidi. Scegliere tra 5 opzioni comprese tra +2 e -2.

Opzioni				
+2	+1	0	-1	-2

## **Tone TONO ALTE LUCI**

Regolare l'aspetto delle alte luci. Scegliere tra 5 opzioni comprese tra +2 e -2.

Opzioni				
+2	+1	0	-1	-2

### TONO OMBRE

Regolare l'aspetto delle ombre. Scegliere tra 5 opzioni comprese tra +2 e -2.

Opzioni				
+2	+1	0	-1	-2

### RIDUZIONE DISTURBO

Ridurre il disturbo nelle immagini scattate ad alte sensibilità. Scegliere tra 5 opzioni comprese tra +2 e -2.

Opzioni				
+2	+1	0	-1	-2

### NR x ESPOS. LUNGA

Selezionare **ON** per ridurre la macchiettatura nelle esposizioni prolungate.

Opzioni	
ON	OFF

## IMPOSTAZIONE BKT AE

Regolare le impostazioni di bracketing esposizione ( 86).

### **IMPOSTAZ. STEP BKT**

Scegliere il numero di scatti nella sequenza di bracketing (**FOTO**) e la quantità della quale l'esposizione varia a ogni scatto (**PASSO**).

### **SCAT. SINGOLO/CONTINUO**

Scegliere se gli scatti nella sequenza di bracketing sono scattati una alla volta (**SCAT.SINGOLO**) o in un'unica sequenza (**CONTINUO**).

### **IMPOSTAZIONE SEQUENZA**

Scegliere l'ordine in cui vengono scattate le foto.

Opzione	Descrizione
0 → + → -	Il primo scatto viene eseguito alle impostazioni di esposizione correnti e la compensazione dell'esposizione viene quindi modificata negli scatti successivi, procedendo in ordine dal valore più alto al valore più basso.
0 → - → +	Il primo scatto viene eseguito alle impostazioni di esposizione correnti e la compensazione dell'esposizione viene quindi modificata negli scatti successivi, procedendo in ordine dal valore più basso al valore più alto.
- → 0 → +	La ripresa procede nell'ordine dal valore più basso al valore più alto.
+ → 0 → -	La ripresa procede nell'ordine dal valore più alto al valore più basso.

## MODALITÀ TOUCH SCREEN

Selezionare se i comandi tattili possono essere usati per selezionare l'area di messa a fuoco o rilasciare l'otturatore ( 14).

## ZOOM A TOCCO

Attivare lo zoom digitale touch ( 17).



## LENS IMP ADATTATORE

Regolare le impostazioni per gli obiettivi M-mount collegati tramite un ADATTATORE FUJIFILM M MOUNT opzionale.

### Scelta di una lunghezza focale

Se l'obiettivo ha una lunghezza focale di 21, 24, 28 o 35 mm, scegliere l'opzione corrispondente nel menu **LENS IMP ADATTATORE**.

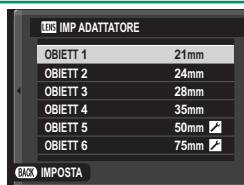

Per gli altri obiettivi, selezionare l'opzione 5 o 6 per visualizzare il menu a destra, premere il selettore a destra per visualizzare le impostazioni della lunghezza focale, quindi inserire la lunghezza focale utilizzando il selettore.



### Correzione della distorsione

Scegliere tra le opzioni **FORTE**, **MEDIO** o **LIEVE** per correggere la distorsione **BARILE** o **CUSCINO**.



## Correzione aloni colore

Le variazioni del colore (aloni) tra il centro e i bordi della foto possono essere regolate separatamente per ciascun angolo.

Per utilizzare la correzione aloni colore, seguire i passaggi di seguito.

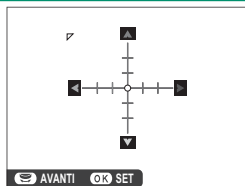



- 1 Ruotare la ghiera secondaria per scegliere un angolo. L'angolo selezionato viene indicato da un triangolo.
- 2 Utilizzare il selettore per regolare l'alone finché non c'è alcuna differenza visibile di colore tra l'angolo selezionato e il centro dell'immagine. Premere il selettore verso sinistra o verso destra per regolare i colori sull'asse ciano-rosso. Premere il selettore verso l'alto o verso il basso per regolare i colori sull'asse blu-giallo.

 Per determinare la quantità richiesta, regolare la correzione aloni colore mentre si scattano foto di un cielo blu o di un foglio di carta grigio.

## Correzione illuminazione periferica

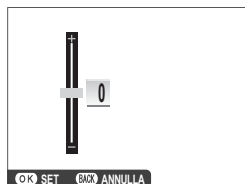
Selezionare da valori compresi tra  $-5$  e  $+5$ . Scegliere valori positivi aumenta l'illuminazione periferica, mentre scegliere valori negativi riduce l'illuminazione periferica. I valori positivi sono consigliati per obiettivi d'epoca, i valori negativi per creare l'effetto di immagini scattate con un obiettivo antico o con uno stenoscopio.



 Per determinare la quantità necessaria, regolare la correzione illuminazione periferica mentre si scattano foto di un cielo blu o di un foglio di carta grigio.

## SCATTA SENZA OBIETTIVO

Scegliere **ON** per consentire il rilascio dell'otturatore quando non è collegato un obiettivo.

Opzioni	
<b>ON</b>	<b>OFF</b>



## ASSIST. MF



Scegliere il modo in cui viene visualizzata la messa a fuoco nel modo fuoco manuale.

Opzione	Descrizione
<b>STANDARD</b>	La messa a fuoco è visualizzata normalmente.
<b>EVIDENZ. FOCUS PEAK</b>	La fotocamera accentua i contorni ad alto contrasto. Scegliere un colore e un livello di picco.



## FOTOMETRIA

Scegliere come la fotocamera misura l'esposizione.

 L'opzione selezionata diventerà attiva solo quando  **IMPOSTAZIONE AF/MF > IMP. RICON. FACCIALE/OCCHI** è **OFF**.

Modalità	Descrizione
 <b>MULTI</b>	La fotocamera determina immediatamente l'esposizione in base a un'analisi di composizione, colore e distribuzione della luminosità. Consigliato nella maggior parte delle situazioni.
 <b>SPOT</b>	La fotocamera misura le condizioni di illuminazione in un'area al centro dell'inquadratura equivalente al 2% del totale. Raccomandato con soggetti in controluce e in altri casi in cui lo sfondo è molto più luminoso o più scuro del soggetto principale.
 <b>MEDIA</b>	L'esposizione viene impostata sulla media per l'intera foto. Fornisce un'esposizione costante in scatti multipli con la stessa luminosità ed è particolarmente adatta per i paesaggi e i ritratti di soggetti vestiti di bianco o nero.

## INT. EA SPOT & AREA FUOCO

Selezionare **ON** per misurare la cornice di messa a fuoco corrente quando **PUNTO SINGOLO** è selezionato per  **IMPOSTAZIONE AF/MF > MODALITÀ AF** e **SPOT** è selezionato per  **FOTOMETRIA**.

Opzioni	
ON	OFF

## FLASH SET-UP

Regolare le impostazioni del flash.

### MODO FLASH

Selezionare una modo flash ( 94).

### COMPENSAZ. FLASH

Regola la luminosità del flash. Scegliere valori compresi tra +2 EV e -2 EV. Osservare che potrebbe non essere possibile ottenere i risultati desiderati a seconda delle condizioni di scatto e della distanza dal soggetto.

Opzioni												
+2	+1½	+1½	+1	+¾	+½	±0	-½	-¾	-1	-1½	-1½	-2

### RIMAZ. OCCHI ROSSI

Scegliere **ON** per eliminare l'effetto occhi rossi causato dal flash.

Opzioni	
ON	OFF









-  La riduzione occhi rossi è eseguita solo quando viene rilevato un volto.
- La rimoz. occhi rossi non è disponibile con immagini RAW.

## IMP FILMATO

Regolare le opzioni di registrazione filmato.

### MOD. FILM.









Scegliere una dimensione e una frequenza fotogrammi per la registrazione di filmati.

Opzione	Dimensioni foto	Frequenza
 <b>2160/15P<sup>1</sup></b>	3840 × 2160 (4K)	15 fps
 <b>1080/59.94P</b>	1920 × 1080 (Full HD)	59,94 fps
 <b>1080/50P</b>		50 fps
 <b>1080/24P</b>		24 fps
 <b>1080/23.98P</b>		23,98 fps
 <b>720/59.94P</b>	1280 × 720 (HD)	59,94 fps
 <b>720/50P</b>		50 fps
 <b>720/24P</b>		24 fps
 <b>720/23.98P</b>		23,98 fps

1 Utilizzare una scheda di memoria con una classe di velocità UHS di 3 o superiore quando si registrano filmati time-lapse che saranno visualizzati sulla fotocamera.

### VIDEO ALTA VELOCITÀ HD

Registrare filmati HD ad alta frequenza fotogrammi che si riproducono al rallentatore, dando il tempo di visualizzare soggetti in movimento veloce o particolari troppo fugaci per l'occhio nudo: il colpo di un battitore, insetti sfreccianti o acque che scorrono velocemente.

Opzione	Descrizione
<b>1.6x</b>  <b>59.94P</b>  <b>100P</b>	Registrare filmati HD (1280×720) a velocità di 1,6x, 2x, 3,3x o 4x e con una frequenza fotogrammi di 100 fps. I filmati si riproducono rispettivamente a una velocità di 1/4, 1/2, 1/3 o 1/4.
<b>2x</b>  <b>50P</b>  <b>100P</b>	
<b>3.3x</b>  <b>29.97P</b>  <b>100P</b>	
<b>4x</b>  <b>25P</b>  <b>100P</b>	
<b>OFF</b>	Registrazione ad alta velocità disattivata.



I filmati ad alta velocità vengono registrati con una dimensione dei fotogrammi ridotta senza alcun suono. Messa a fuoco, esposizione, zoom e bilanciamento del bianco rimangono fissati sui valori in effetto al momento dell'avvio della registrazione. I filmati ripresi in condizioni di luce bassa potrebbero essere sottoesposti a causa delle alte velocità di registrazione; si consiglia di riprendere all'aperto di giorno o in altri luoghi fortemente illuminati. Se lo si desidera, i filmati ad alta velocità possono essere visualizzati anche al rallentatore su un computer.

## **ISO VIDEO**

Scegliere la sensibilità per la registrazione di filmati da **AUTO** o da impostazioni tra ISO 400 e 6400.



Questa impostazione non influisce sulle fotografie.

## **MODALITÀ FUOCO**

Scegliere la modalità fuoco per la registrazione di filmati.

Opzione	Descrizione
<b>FUOCO MANUALE</b>	Mettere a fuoco manualmente.
<b>AF CONTINUO</b>	La fotocamera mette a fuoco utilizzando AF-C.
<b>AF SINGOLO</b>	La fotocamera mette a fuoco utilizzando AF-S.

## **MODALITÀ AF**

Scegliere il modo in cui la fotocamera seleziona il punto di messa a fuoco per la registrazione di filmati.

Opzione	Descrizione
<b>MULTI</b>	Selezione automatica punto di messa a fuoco.
<b>AREA</b>	La fotocamera mette a fuoco il soggetto nell'area messa a fuoco selezionata.

## **DISPLAY INFO USCITA HDMI**

Se è selezionato **ON**, i dispositivi HDMI ai quali è collegata la fotocamera rifletteranno le informazioni nel display della fotocamera.

Opzioni	
<b>ON</b>	<b>OFF</b>

**USCITA FILMATO 4K**

Scegliere la destinazione per filmati 4K ripresi mentre la fotocamera è collegata a un registratore o un altro dispositivo HDMI che supporta 4K.

Opzione	Descrizione
 <b>SCHED</b>	I filmati 4K sono registrati su una scheda di memoria della fotocamera e messi in uscita al dispositivo HDMI in 4K.
<b>HDMI</b>	I filmati 4K sono messi in uscita al dispositivo HDMI in 4K. La fotocamera non registra filmati 4K su una scheda di memoria.

**CONTROLLO REC HDMI**

Scegliere se la fotocamera debba inviare segnali di avvio e arresto filmato al dispositivo HDMI quando si preme il pulsante  (registrazione filmato) per avviare e arrestare la registrazione di filmati.

Opzioni	
<b>ON</b>	<b>OFF</b>



**REGOL. LIV. MIC.**

Regolare il livello di registrazione per i microfoni incorporati ed esterni.

Opzioni			
<b>4</b>	<b>3</b>	<b>2</b>	<b>1</b>

**MIC./SCATTO DIST.**

Specifica se il dispositivo collegato al connettore microfono/telecomando per lo scatto a dist. è un microfono o un telecomando per lo scatto a dist.

Opzioni	
 <b>MIC.</b>	 <b>REMOTO</b>

## MODALITA' IS

Scegliere tra le seguenti opzioni di stabilizzazione dell'immagine:

Opzione	Descrizione
 <b>RILEV CONT MOV</b>	Stabilizzazione immagine attiva. Se <b>RILEV MOV</b> è selezionato, la fotocamera regolerà la velocità dell'otturatore per ridurre l'effetto mosso quando sono rilevati oggetti in movimento.
 <b>CONTINUO</b>	
 <b>RILEV MOV RIPRESA</b>	Come sopra, con la differenza che la stabilizzazione dell'immagine viene eseguita solo quando il pulsante di scatto viene premuto a metà corsa (solo modalità di messa a fuoco  ) o l'otturatore viene rilasciato. Se <b>RILEV MOV</b> è selezionato, la fotocamera regolerà la velocità dell'otturatore per ridurre l'effetto mosso quando sono rilevati oggetti in movimento.
 <b>SOLO SCATTO</b>	
<b>OFF</b>	Stabilizzazione immagine disattivata. Scegliere questa opzione quando si utilizza un treppiede.

 **RILEV MOV** non ha alcun effetto quando la sensibilità è impostata su un valore fisso e potrebbe non essere disponibile anche con altre combinazioni di impostazioni. L'effetto può variare in base alle condizioni di illuminazione e alla velocità alla quale l'oggetto si muove.

Questa opzione è disponibile solo con obiettivi che supportano la stabilizzazione dell'immagine.

## STABILIZZ.IMM.DIGIT.

Selezionare se attivare la stabilizzazione dell'immagine digitale durante la registrazione di filmati.

Opzioni	
ON	OFF



## COMUNIC. WIRELESS

Collegare agli smartphone che eseguono la versione più recente dell'app FUJIFILM Camera Remote. Lo smartphone può essere usato per sfogliare le immagini sulla fotocamera, scaricare immagini selezionate, controllare la fotocamera a distanza o caricare dati posizione nella fotocamera.



Per scaricamento di software e altre informazioni, visitare:  
[http://app.fujifilm-dsc.com/en/camera\\_remote/](http://app.fujifilm-dsc.com/en/camera_remote/)

## TIPO OTTURATORE

Scegliere il tipo otturatore. Scegliere l'otturatore elettronico per disattivare il suono otturatore.

Opzione	Descrizione
<b>MS OTTURATORE MECCANICO</b>	Scattare foto con l'otturatore meccanico.
<b>ES OTTURATORE ELETTRONICO</b>	Scattare foto con l'otturatore elettronico.
<b>MS MECCANICO+ES ELETTRONICO</b>	La fotocamera sceglie il tipo otturatore in base alle condizioni di ripresa.



Quando viene usato l'otturatore elettronico, potrebbero essere visibili distorsioni in scatti di soggetti in movimento e in scatti manuali eseguiti con tempi di posa brevi, mentre righe e nebbia potrebbero verificarsi in scatti eseguiti con luci fluorescenti o altre illuminazioni sfarfallanti o irregolari. Quando si scattano foto con l'otturatore silenziato, rispettare i diritti di immagine dei soggetti e il loro diritto alla privacy.



Quando viene usato l'otturatore elettronico, il flash si disattiva, la sensibilità viene limitata a valori di ISO 12800–200 e la riduzione disturbo su esposizioni lunghe non ha alcun effetto.

**IMPOST. ZOOM ELETTRON.**

Selezionare **ON** per attivare lo zoom motorizzato quando il monitor LCD viene ruotato di 180°. Lo zoom può essere regolato ruotando la ghiera secondaria.

**Opzioni****ON****OFF**

# Riproduzione e il menu riproduzione

# 7

## Il display di riproduzione

In questa sezione sono elencati gli indicatori che potrebbero essere visualizzati durante la riproduzione.

! A scopo illustrativo, i display vengono visualizzati con tutti gli indicatori accesi.

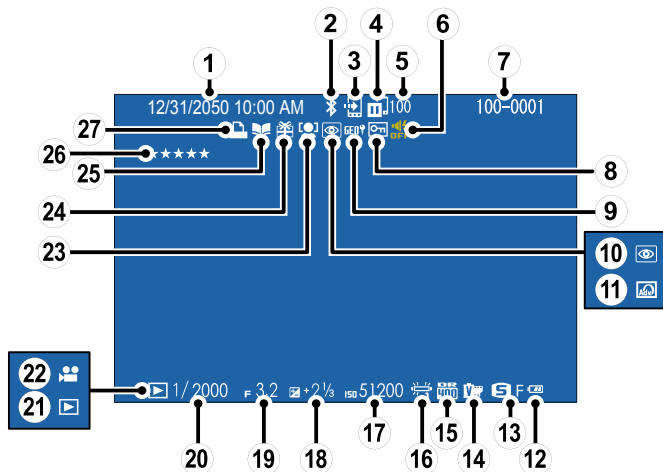

① Data e ora.....	31, 142	⑭ Simulazione film.....	106
② ON/OFF Bluetooth.....	152	⑮ Gamma dinamica.....	105
③ Ordine trasf immagine.....	129	⑯ Bil. bianco.....	110
④ Stato di trasferimento di immagini.....	129	⑰ Sensibilità.....	102
⑤ Numero di fotogrammi selezionati per il caricamento.....	129	⑱ Compensazione dell'esposizione.....	75
⑥ Indicatore suono e flash.....	143	⑲ Diaframma.....	49, 52, 53
⑦ Numero foto.....	150	⑳ Tempo di posa.....	49, 50, 53
⑧ Immagine protetta.....	135	㉑ Indicatore modalità riproduzione.....	38
⑨ Dati località.....	152, 154	㉒ Icona del filmato.....	45
⑩ Indicatore rimozione occhi rossi.....	136	㉓ Indicatore rilevamento volti.....	100
⑪ Filtro avanzato.....	62	㉔ Immagine regalo.....	38
⑫ Livello batteria.....	30	㉕ Indicatore assist. per album.....	137
⑬ Dimens. immag./qualità.....	103, 104	㉖ Valutazione.....	125
		㉗ Indicatore di stampa DPOF.....	139

## Il pulsante DISP/BACK

Il pulsante **DISP/BACK** controlla la visualizzazione degli indicatori durante la riproduzione.

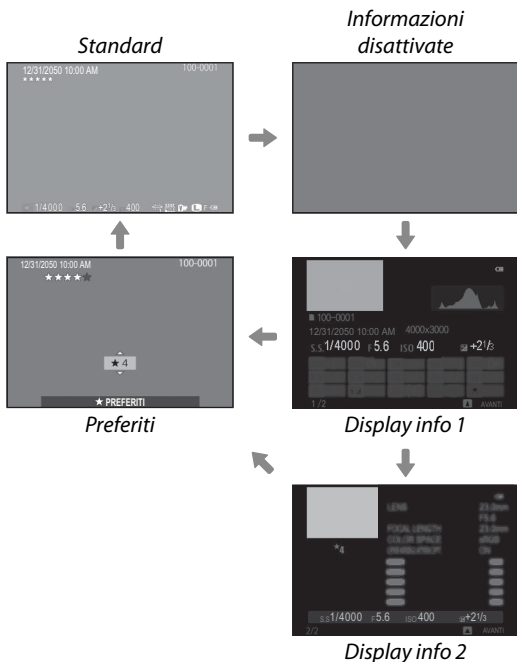
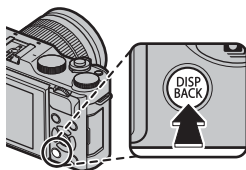

### Preferiti: Valutazione delle immagini

Per valutare l'immagine corrente, premere **DISP/BACK** e premere il selettore in alto e in basso per selezionare da zero a cinque stelle.

### Ingrandimento del punto di messa a fuoco

Premere la parte centrale della ghiera secondaria per ingrandire il punto di messa a fuoco. Premere di nuovo la parte centrale della ghiera secondaria per tornare alla riproduzione a pieno formato.

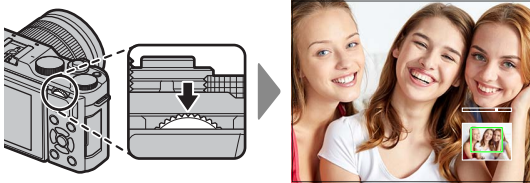

## Visualizzazione delle immagini

Leggere questa sezione per informazioni relative allo zoom in riproduzione e alla riproduzione di più foto.

Utilizzare la ghiera secondaria per passare dalla riproduzione a pieno formato allo zoom in riproduzione o alla riproduzione di più foto.

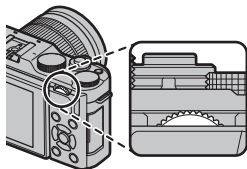

### Riproduzione a pieno formato



### Riproduzione di più foto



### Vista a nove foto



### Vista a cento foto

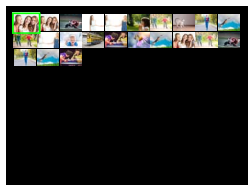

### Zoom in riproduzione



### Zoom medio



### Zoom massimo



## Zoom in riproduzione

Ruotare la ghiera secondaria per ingrandire o ridurre le immagini in riproduzione a pieno formato. Quando la foto viene ingrandita, è possibile utilizzare il selettore per visualizzare le aree dell'immagine non visibili correntemente sul display. Per uscire dallo zoom, premere **DISP/BACK**, **MENU/OK** o il centro della ghiera secondaria.

 Il rapporto di zoom massimo varia a seconda dell'opzione selezionata per **DIMENSIONI IMM.**. Lo zoom in riproduzione non è disponibile per copie tagliate o ridimensionate salvate alla dimensione di **640**.

## Scorrere

Quando la foto viene ingrandita, è possibile utilizzare il selettore per visualizzare le aree dell'immagine non visibili correntemente sul display.



*Finestra di navigazione*

## Riproduzione di più foto



Per visualizzare immagini multiple, ruotare la ghiera secondaria verso sinistra quando una foto è visualizzata a pieno formato. Utilizzare la ghiera secondaria per scegliere il numero di immagini visualizzate.

 Utilizzare il selettore per evidenziare immagini e premere **MENU/OK** per visualizzare l'immagine evidenziata a pieno formato. Durante le visualizzazioni a nove e cento foto, premere il selettore in alto o in basso per visualizzare altre immagini.



## Il menu riproduzione ( / / )

Regolare le impostazioni di riproduzione.

Il menu riproduzione viene visualizzato quando si preme **MENU/OK** in modalità di riproduzione. Scegliere dalle schede ,  o .





### ORDINE TRASF IMMAGINE

Selezionare le foto per il caricamento su uno smartphone o tablet accoppiato.

- 1 Selezionare  **ORDINE TRASF IMMAGINE > SELEZIONARE FOTOGRAMMI** nel menu di riproduzione.
- 2 Evidenziare le immagini e premere **MENU/OK** per selezionare o deselezionare. Ripetere finché tutte le foto desiderate sono state selezionate.
- 3 Premere **MENU/OK** per tornare alla riproduzione.

 Se **ON** è selezionato per  **IMPOST. CONNESS > IMPOSTAZIONI Bluetooth > ON/OFF Bluetooth**, il caricamento inizia subito dopo essere tornati alla riproduzione oppure aver spento la fotocamera.

 Ordine trasf. immagine può contenere un massimo di 999 immagini. Le immagini protette, le immagini RAW, le immagini "regalo" e i filmati non possono essere selezionati per il caricamento.

Quando **COMUNIC. WIRELESS** è assegnata al pulsante **Fn** e **ABBINAM/ORD. TRASF.** è selezionato per  **IMPOST. CONNESS > IMPOSTAZ. GENERALI > IMPOSTAZIONE PULSANTI**, è possibile utilizzare il pulsante **Fn** per selezionare immagini per il caricamento. Per deselezionare tutte le immagini, selezionare **REIMPOSTARE ORDINE** per **ORDINE TRASF IMMAGINE**. Per caricare le foto al momento dello scatto, selezionare **ON** per  **IMPOST. CONNESS > IMPOSTAZIONI Bluetooth > TRASF AUT IMMAGINE**.

## COMUNIC. WIRELESS

Collegare agli smartphone che eseguono la versione più recente dell'app FUJIFILM Camera Remote. Lo smartphone può essere usato per sfogliare le immagini sulla fotocamera, scaricare immagini selezionate, controllare la fotocamera a distanza o caricare dati posizione nella fotocamera.

 Per scaricamento di software e altre informazioni, visitare:  
[http://app.fujifilm-dsc.com/en/camera\\_remote/](http://app.fujifilm-dsc.com/en/camera_remote/)

## **RAW** CONVERSIONE RAW

Le immagini RAW memorizzano le informazioni sulle impostazioni della fotocamera separatamente dai dati catturati dal sensore immagine della fotocamera. Utilizzando **RAW CONVERSIONE RAW**, è possibile creare copie JPEG di immagini RAW utilizzando opzioni diverse per le impostazioni elencate a pagina 131. I dati dell'immagine originale non subiscono conseguenze, consentendo a una singola immagine RAW di essere elaborata in moltissimi modi diversi.

- 1 Con un'immagine RAW visualizzata, premere **MENU/OK** per visualizzare il menu riproduzione.
- 2 Premere il selettore verso l'alto o verso il basso per evidenziare **RAW CONVERSIONE RAW** nel menu di riproduzione e premere **MENU/OK** per visualizzare le impostazioni.

 Queste opzioni possono anche essere visualizzate premendo il pulsante **Q** durante la riproduzione.

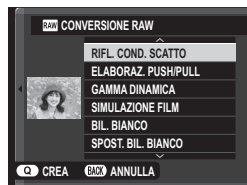

**3** Premere il selettore in alto o in basso per evidenziare un'impostazione e premere il selettore verso destra per visualizzare le opzioni. Premere il selettore in alto o in basso per evidenziare l'opzione desiderata e premere **MENU/OK** per selezionare e tornare all'elenco delle impostazioni. Ripetere questo passaggio per regolare ulteriori impostazioni.

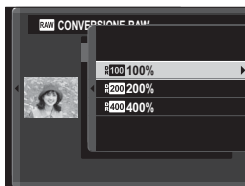

**4** Premere il pulsante **Q** per visualizzare in anteprima la copia JPEG e premere **MENU/OK** per salvare.

Le impostazioni che possono essere regolate durante la conversione delle immagini da RAW a JPEG sono:

Impostazione	Descrizione
<b>RIFL. COND. SCATTO</b>	Creare una copia JPEG utilizzando le impostazioni utilizzate al momento dello scatto della foto.
<b>ELABORAZ. PUSH/PULL</b>	Regolare l'esposizione.
<b>GAMMA DINAMICA</b>	Aumentare i dettagli nelle zone di alte luci per un contrasto naturale.
<b>SIMULAZIONE FILM</b>	Simulare gli effetti di diversi tipi di pellicola.
<b>BIL. BIANCO</b>	Regolare il bilanciamento del bianco.
<b>SPOST. BIL. BIANCO</b>	Regolare finemente il bilanciamento del bianco.
<b>COLORE</b>	Regolare la densità di colore.
<b>NITIDEZZA</b>	Rendere i contorni più nitidi o più morbidi.
<b>TONO ALTE LUCI</b>	Regolare le alte luci.
<b>TONO OMBRE</b>	Regolare le ombre.
<b>RIDUZIONE DISTURBO</b>	Elaborare la copia per ridurre la macchiettatura.
<b>ESPACIOS COLOR</b>	Scegliere lo spazio colore usato per la riproduzione del colore.

## **CANCELLA**

Eliminare singole immagini, immagini multiple selezionate o tutte le immagini.

 *Immagini eliminate non possono essere recuperate.* Proteggere le immagini importanti o copiarle su un computer o su un altro dispositivo di memorizzazione prima di procedere.

Opzione	Descrizione
<b>FOTO</b>	Eliminare le immagini una alla volta.
<b>IMMAGINI SELEZ.</b>	Eliminare più immagini selezionate.
<b>TUTTE LE FOTO</b>	Eliminare tutte le immagini non protette.

## **FOTO**

- 1 Selezionare **FOTO** per **CANCELLA** nel menu riproduzione.
- 2 Premere il selettore verso sinistra o verso destra per scorrere le immagini e premere **MENU/OK** per eliminare (non viene visualizzata una finestra di conferma). Ripetere per eliminare ulteriori immagini.

## IMMAGINI SELEZ.

- 1 Selezionare **IMMAGINI SELEZ.** per **CANCELLA** nel menu riproduzione.
- 2 Evidenziare le immagini e premere **MENU/OK** per selezionare o deselezionare (le immagini incluse in album o in ordini di stampa sono indicate da **I**). Le immagini selezionate sono indicate da segni di spunta (**✓**).
- 3 Al termine dell'operazione, premere **DISP/BACK** per visualizzare una finestra di dialogo di conferma.
- 4 Evidenziare **OK** e premere **MENU/OK** per eliminare le immagini selezionate.

## TUTTE LE FOTO

- 1 Selezionare **TUTTE LE FOTO** per **CANCELLA** nel menu riproduzione.
- 2 Viene visualizzata una finestra di conferma; evidenziare **OK** e premere **MENU/OK** per eliminare tutte le immagini non protette.





Premendo **DISP/BACK** si annulla l'eliminazione; si noti che le immagini eliminate prima della pressione del pulsante non possono essere recuperate.

Se viene visualizzato un messaggio in cui è indicato che le immagini selezionate sono parte di un ordine di stampa DPOF, premere **MENU/OK** per eliminare le immagini.

## TAGLIO

Creare una copia ritagliata dell'immagine corrente.

- 1 Visualizzare l'immagine desiderata.
- 2 Selezionare  **TAGLIO** nel menu riproduzione.
- 3 Usare la ghiera secondaria per ingrandire e ridurre l'immagine e premere il selettore in alto, in basso, verso sinistra o verso destra per scorrere l'immagine finché non viene visualizzata la porzione desiderata.
- 4 Premere **MENU/OK** per visualizzare una finestra di conferma.
- 5 Premere nuovamente **MENU/OK** per salvare la copia tagliata in un file separato.

 Ritagli più grandi producono copie più grandi; tutte le copie hanno un rapporto aspetto di 3:2. Se la dimensione della copia finale sarà **640, SI** verrà visualizzato in giallo.

## RIDIMENSIONA

Creare una copia di dimensioni ridotte della foto corrente.

- 1 Visualizzare l'immagine desiderata.
- 2 Selezionare  **RIDIMENSIONA** nel menu riproduzione.
- 3 Evidenziare una dimensione e premere **MENU/OK** per visualizzare una finestra di dialogo di conferma.
- 4 Premere nuovamente **MENU/OK** per salvare la copia ridimensionata in un file separato.

 Le dimensioni disponibili variano con la dimensione dell'immagine originale.

## **PROTEGGI**

Proteggere le immagini dall'eliminazione accidentale. Evidenziare una delle seguenti opzioni e premere **MENU/OK**.

- **FOTO**: proteggere le immagini selezionate. Premere il selettore verso sinistra o verso destra per visualizzare le immagini e premere **MENU/OK** per selezionare o deselezionare. Premere **DISP/BACK** al termine dell'operazione.
- **IMPOSTA TUTTO**: proteggere tutte le immagini.
- **RESETTA TUTTO**: rimuovere la protezione da tutte le immagini.



Le immagini protette saranno eliminate quando la scheda di memoria viene formattata.

## **RUOTA IMMAGINE**

Ruotare le immagini.

- 1 Visualizzare l'immagine desiderata.
- 2 Selezionare  **RUOTA IMMAGINE** nel menu riproduzione.
- 3 Premere il selettore verso il basso per ruotare l'immagine di 90° in senso orario, verso l'alto per ruotare l'immagine di 90° in senso antiorario.
- 4 Premere **MENU/OK**. L'immagine verrà visualizzata automaticamente nell'orientamento selezionato ogni volta che è riprodotta sulla fotocamera.



Le immagini protette non possono essere ruotate. Rimuovere la protezione prima di ruotare le immagini.

La fotocamera potrebbe non essere in grado di ruotare le immagini create con altri dispositivi. Le immagini ruotate sulla fotocamera non vengono ruotate quando si visualizzano su un computer o su un'altra fotocamera.

Le immagini scattate con  **IMPOSTAZ SCHERMO > RIPR. ROT. AUTO** vengono visualizzate automaticamente nell'orientamento corretto durante la riproduzione.

## RIMOZ. OCCHI ROSSI

Rimuovere l'effetto occhi rossi dai ritratti. La fotocamera analizza l'immagine; se viene rilevato l'effetto occhi rossi, l'immagine sarà elaborata per creare una copia con l'effetto occhi rossi ridotto.

- 1 Visualizzare l'immagine desiderata.
- 2 Selezionare  **RIMOZ. OCCHI ROSSI** nel menu riproduzione.
- 3 Premere **MENU/OK**.



I risultati variano a seconda della scena e del successo della fotocamera nel rilevare i volti. Non è possibile rimuovere l'effetto occhi rossi dalle immagini che sono già state elaborate utilizzando la rimozione occhi rossi, le quali sono indicate da un'icona  durante la riproduzione.

La quantità di tempo necessario per elaborare l'immagine varia in base al numero di volti rilevati.

La rimozione occhi rossi non può essere eseguita su immagini RAW.

## RIPROD. AUT. IMM.

Visualizzare le immagini in una presentazione automatica. Premere **MENU/OK** per avviare e premere il selettore verso destra o verso sinistra per saltare avanti o indietro. Premere **DISP/BACK** in qualsiasi momento durante la presentazione per visualizzare la Guida su schermo. È possibile terminare la presentazione in qualsiasi momento premendo **MENU/OK**.



La fotocamera non si spegnerà automaticamente durante una presentazione.



## ASSIST. PER ALBUM

Creare album delle foto preferite.

### Creazione di un album

- 1 Selezionare **NUOVO ALBUM** per  **ASSIST. PER ALBUM** nel menu di riproduzione.
- 2 Scorrere le immagini e premere il selettore verso l'alto per selezionare o deselezionare. Premere **MENU/OK** per uscire quando l'album è completo.

 Per gli album non possono essere selezionati né foto **640** o più piccole, né filmati.

La prima immagine selezionata diventa la copertina. Premere il selettore verso il basso per selezionare invece l'immagine corrente per la copertina.

- 3 Evidenziare **ALBUM COMPLETO** e premere **MENU/OK** (per selezionare tutte le foto per l'album, scegliere **SELEZIONA TUTTO**). Il nuovo album sarà aggiunto alla lista nel menu dell'assistenza per album.

 Gli album possono contenere fino a 300 immagini. Gli album che non contengono foto vengono cancellati automaticamente.

#### Album

Gli album possono essere copiati su un computer utilizzando il software MyFinePix Studio.

## Visualizzazione di album

---

Evidenziare un album nel menu assistenza per album e premere **MENU/OK** per visualizzare l'album, quindi premere il selettore verso sinistra o verso destra per scorrere le immagini.

## Modifica e cancellazione di album

---

Visualizzare l'album e premere **MENU/OK**. Vengono visualizzate le seguenti opzioni; selezionare l'opzione desiderata e seguire le istruzioni a schermo.

- **MODIFICA**: modificare l'album come descritto in "Creazione di un album".
- **ELIMINA**: eliminare l'album.

## SALVAT. AUTOM. PC

Caricare le immagini dalla fotocamera a un computer che esegue la versione più recente di FUJIFILM PC AutoSave (si noti che è necessario prima installare il software e configurare il computer come destinazione per le immagini copiate dalla fotocamera).



Per scaricamento di software e altre informazioni, visitare:  
[http://app.fujifilm-dsc.com/en/pc\\_autosave/](http://app.fujifilm-dsc.com/en/pc_autosave/)

## ORD. STAMPA (DPOF)

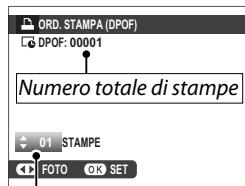

Creare un "ordine di stampa" digitale per le stampanti compatibili con DPOF.

- 1 Selezionare  **ORD. STAMPA (DPOF)** nel menu riproduzione.
- 2 Selezionare **CON DATA**  per stampare la data di registrazione sulle immagini, **SENZA DATA** per stampare le immagini senza le date o **RESETTA TUTTO** per rimuovere tutte le immagini dall'ordine di stampa prima di procedere.
- 3 Visualizzare un'immagine che si desidera includere nell'ordine di stampa o rimuovere da questo.
- 4 Premere il selettore verso l'alto o verso il basso per scegliere il numero di copie (fino a 99). Per rimuovere un'immagine dall'ordine di stampa, premere il selettore in basso finché il numero di copie non è 0.



*Numero di copie*

- 5 Ripetere i passaggi 3–4 per completare l'ordine di stampa.
- 6 Il numero totale di stampe è visualizzato sul monitor. Premere **MENU/OK** per uscire.

 Le immagini nell'ordine di stampa corrente sono indicate da un'icona  durante la riproduzione.

Gli ordini di stampa possono contenere un massimo di 999 immagini.

Se viene inserita una scheda di memoria contenente un ordine di stampa creato da un'altra fotocamera, sarà necessario cancellare l'ordine prima di creare come descritto sopra.



## instax STAMPA CON STAMP

Stampare le immagini su stampanti opzionali FUJIFILM instax SHARE ( 178).

## RAPPORTO ASPETTO

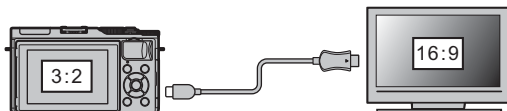
Scegliere la modalità con cui i dispositivi ad alta definizione (HD) visualizzano le immagini con un rapporto aspetto di 3:2 (questa opzione è disponibile solo quando è collegato un cavo HDMI). Selezionare 16:9 per visualizzare l'immagine in modo che riempia lo schermo con le parti in alto e in basso tagliate, 3:2 per visualizzare l'intera immagine con bande nere su entrambi i lati.





	Opzione	
	16:9	3:2
Display		

# I menu di impostazione

8

## Il menu impostazioni ( / / )

Regolare le impostazioni di base della fotocamera.

Per accedere alle impostazioni di base della fotocamera, premere **MENU/OK** e selezionare la scheda ,  o .







### DATA/ORA

Imposta l'orologio della fotocamera (  33).

### FUSO ORARIO

Quando si viaggia, consente di far passare immediatamente l'orologio della fotocamera dal fuso orario di residenza all'ora locale della propria destinazione. Per specificare la differenza tra fuso orario locale e fuso orario di residenza:

- 1 Evidenziare  **LOCAL** e premere **MENU/OK**.
- 2 Utilizzare il selettore per scegliere la differenza di orario tra l'ora locale e il proprio fuso orario. Premere **MENU/OK** al termine delle impostazioni.

Per impostare l'orologio della fotocamera sull'ora locale, evidenzia- re  **LOCAL** e premere **MENU/OK**. Per impostare l'orologio sul proprio fuso orario, selezionare  **CASA**. Se è selezionato  **LOCAL**,  sarà visualizzato in giallo per circa tre secondi quando si accende la fotocamera.

#### Opzioni

 LOCAL

 CASA



### 言語/LANG.

Scegliere una lingua (  33).

## RESET

Ripristinare le opzioni del menu di scatto o di impostazione ai valori predefiniti.

- 1 Evidenziare l'opzione desiderata e premere **MENU/OK**.

Opzione	Descrizione
<b>RESET MENU RIPRESA</b>	Ripristinare tutte le impostazioni del menu di scatto diverse dal bilanciamento del bianco personalizzato ai valori predefiniti.
<b>RESET CONFIG.</b>	Ripristinare tutte le impostazioni del menu impostazioni, tranne  <b>DATA/ORA</b> ,  <b>FUSO ORARIO</b> e  <b>IMPOST. CONNESS</b> ai valori predefiniti.

- 2 Viene visualizzata una finestra di dialogo di conferma; evidenziare **OK** e premere **MENU/OK**.

## AUDIO e FLASH

Selezionare **OFF** per disattivare l'altoparlante, il flash e la spia di illuminazione in situazioni nelle quali i suoni o le luci della fotocamera potrebbero non essere graditi.

Opzioni	
ON	OFF





 compare sul display quando viene selezionato **OFF**.

## IMPOSTAZ SUONI

Regolare le impostazioni audio.





### **IMPOSTA VOLUME**

Regolare il volume dei suoni prodotti quando si azionano i controlli della fotocamera. Scegliere OFF per disabilitare i suoni dei controlli.

Opzioni			
 (alto)	 (medio)	 (basso)	 OFF (muto)



### **VOL. OTTUR.**

Regolare il volume dei suoni prodotti dall'otturatore elettronico. Scegliere OFF per disattivare il suono otturatore.

Opzioni			
 (alto)	 (medio)	 (basso)	 OFF (muto)

### **SUONO OTTUR**

Scegliere il suono prodotto dall'otturatore elettronico.

Opzioni		
 1	 2	 3

### **VOLUME PLAY**

Regolare il volume per la riproduzione di filmati. Scegliere tra 10 opzioni comprese tra 10 (alto) e 1 (basso) oppure selezionare **0** per disattivare l'audio durante la riproduzione di filmati.

Opzioni										
10	9	8	7	6	5	4	3	2	1	0



## IMPOSTAZ SCHERMO

Regola le impostazioni del display.

### **VISUAL. IMM.**

Scegliere il tempo di visualizzazione delle immagini dopo la ripresa. I colori potrebbero differire leggermente da quelli dell'immagine finale e la macchiettatura di "disturbi" potrebbe essere visibile ad alte sensibilità. Si noti che con alcune impostazioni, la fotocamera visualizza le immagini dopo la ripresa, indipendentemente dall'opzione selezionata.

Opzione	Descrizione
<b>CONTINUO</b>	Le immagini vengono visualizzate finché non viene premuto il pulsante <b>MENU/OK</b> o non viene premuto il pulsante di scatto a metà corsa. Per ingrandire il punto di messa a fuoco attivo, premere il centro della ghiera secondaria; premere di nuovo per annullare lo zoom.
<b>1.5 SEC</b>	Le immagini sono visualizzate per il tempo selezionato o finché il pulsante di scatto non viene premuto a metà corsa.
<b>0.5 SEC</b>	Le immagini sono visualizzate per il tempo selezionato o finché il pulsante di scatto non viene premuto a metà corsa.
<b>OFF</b>	Le immagini non vengono visualizzate dopo lo scatto.

### **ANTEPR. ESP. MAN.**

Selezionare **ON** per abilitare l'anteprima dell'esposizione nel modo di esposizione manuale.

Opzioni	
ON	OFF

 Selezionare **OFF** quando si utilizza il flash o in altre occasioni in cui l'esposizione potrebbe cambiare durante lo scatto dell'immagine.

### **LUMINOS. LCD**

Regolare la luminosità del monitor.

Opzioni										
+5	+4	+3	+2	+1	0	-1	-2	-3	-4	-5

### **COLORE LCD**

Regolare la tinta del monitor.

Opzioni										
+5	+4	+3	+2	+1	0	-1	-2	-3	-4	-5



## ANTEPRIMA EFFETTO IMM.



Scegliere **ON** per visualizzare in anteprima gli effetti di simulazione film, bilanciamento del bianco e altre impostazioni nel monitor, **OFF** per rendere più visibili ombre a basso contrasto, scene retroilluminate e altri soggetti difficili da vedere.

Opzioni	
ON	OFF
 Se è selezionato <b>OFF</b> , gli effetti delle impostazioni della fotocamera non saranno visibili sul monitor e colori e toni saranno diversi da quelli dell'immagine finale. Tuttavia, il display sarà regolato per mostrare gli effetti dei filtri avanzati e delle impostazioni monocromatico e seppia.	

## GUIDA INQUAD.

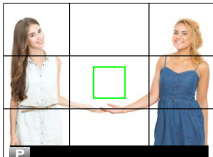
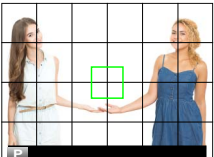
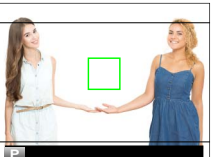
Scegliere una griglia inquadratura per il modo ripresa.

Opzione		
 GRIGLIA 9	 GRIGLIA 24	 INQUADRATURA HD
 <p>Display</p>		
<i>Per composizione con "regola dei terzi".</i>	<i>Una griglia sei per quattro.</i>	<i>Inquadrare immagini HD nel ritaglio mostrato dalle righe nelle parti superiore e inferiore del display.</i>

 Le guide di inquadratura non sono visualizzate con le impostazioni predefinite, ma possono essere visualizzate utilizzando  **IMPOSTAZ SCHERMO > VIS. IMPOST. PERS.** (📖 11).

**RIPR. ROT. AUTO**

Scegliere **ON** per ruotare automaticamente le immagini “verticali” (orientamento ritratto) durante la riproduzione.

Opzioni	
<b>ON</b>	<b>OFF</b>

**CONTROLLO FUOCO**

Se è selezionato **ON**, il display effettuerà automaticamente l’ingrandimento dell’area messa a fuoco quando la ghiera di messa a fuoco viene ruotata in modo fuoco manuale.

Opzioni	
<b>ON</b>	<b>OFF</b>

 Premendo la parte centrale della ghiera secondaria si annulla lo zoom della messa a fuoco.

**UNITÀ SCALA FUOCO**

Scegliere le unità utilizzate per l’indicatore della distanza di messa a fuoco.

Opzioni	
<b>METRI</b>	<b>PIEDI</b>

**VIS. IMPOST. PERS.**

Scegliere le voci per il display standard ( 11).

## IMPOSTAZIONE PULSANTE

Scegliere le funzioni esercitate dai comandi della fotocamera.

### **IMP. FUNZ. (Fn)**

Scegliere i ruoli svolti dai pulsanti funzione ( 162).

 Il menu **IMP. FUNZ. (Fn)** può anche essere visualizzato tenendo premuto il pulsante **Fn** o **DISP/BACK**.

### **MOD./SALVA MENU RAPIDO**

Scegliere le voci visualizzate nel menu rapido ( 161).

 Il menu rapido è accessibile anche in modo ripresa tenendo premuto il pulsante **Q**.

## GHIERA MESSA A FUOCO

Scegliere il senso di rotazione della ghiera di messa a fuoco per aumentare la distanza di messa a fuoco.

### Opzioni

 **SENSO ORARIO** (senso orario)

 **SEN. ANTIORAR.** (senso antiorario)

## IMPOSTAZIONE TOUCH SCREEN

Attivare o disattivare i comandi dello schermo a sfioramento.

### Opzioni

**ON**

**OFF**

## GESTIONE ENERGIA

Regola le impostazioni di gestione energia.

### **SPEGN. AUTOM**

Scegliere il periodo di tempo prima che la fotocamera si spenga automaticamente quando non viene eseguita alcuna operazione. Periodi di tempo ridotti aumentano la durata della batteria; se è selezionato **OFF**, la fotocamera deve essere spenta manualmente.

Opzioni		
5 MIN	2 MIN	OFF

### **PRESTAZIONI ELEVATE**

Selezionare **ON** per velocizzare la messa a fuoco e per ridurre il tempo necessario per riavviare la fotocamera una volta spenta.

Opzioni	
ON	OFF

## PULIZIA SENSORE

Rimuovere la polvere dal sensore immagine della fotocamera.

- **OK**: pulire il sensore immediatamente.
- **SE ATTIVATO**: la pulizia del sensore verrà effettuata quando si accende la fotocamera.
- **SE DISATTIVATO**: la pulizia del sensore verrà effettuata quando si spegne la fotocamera (tuttavia, la pulizia del sensore non viene effettuata se si spegne la fotocamera in modo riproduzione).

 La polvere non rimossa usando la funzione pulizia sensore può essere rimossa manualmente.

## IMPOST SALV DATI

Regola le impostazioni di gestione file.

### FRAME NO.

Le nuove immagini vengono memorizzate in file immagine denominati utilizzando un numero file a quattro cifre assegnato aggiungendo uno all'ultimo numero file utilizzato. Il numero file è visualizzato durante la riproduzione come mostrato. **FRAME NO.** controlla se la numerazione file viene azzerata a 0001 quando viene inserita una nuova scheda di memoria o la scheda di memoria corrente viene formattata.

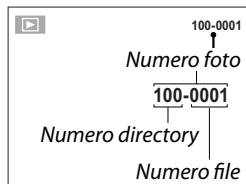

Opzione	Descrizione
<b>CONT.</b>	La numerazione continua dall'ultimo numero file utilizzato o dal primo numero file disponibile, a seconda di quale dei due è più alto. Scegliere questa opzione per ridurre il numero di immagini con nomi file doppi.
<b>AZZERA</b>	La numerazione viene azzerata a 0001 dopo la formattazione o quando viene inserita una nuova scheda di memoria.

 Se il numero di foto raggiunge 999-9999, il pulsante di scatto viene disattivato. Formattare la scheda di memoria dopo il trasferimento a un computer di tutte le immagini che si desiderano conservare.

La selezione di  **RESET** imposta **FRAME NO.** su **CONT.** ma non azzerava il numero file.

I numeri foto per immagini scattate con altre fotocamere potrebbero essere diversi.

### SALVA IMM.ORIGIN.

Scegliere **ON** per salvare copie non elaborate di immagini scattate utilizzando  **FLASH SET-UP > RIMOZ. OCCHI ROSSI.**

Opzioni	
<b>ON</b>	<b>OFF</b>

**MODIF. NOME FILE**

Modificare il prefisso del nome file. Le immagini sRGB utilizzano un prefisso di quattro lettere (predefinito "DSCF"), le immagini Adobe RGB un prefisso di tre lettere ("DSF") preceduto da un trattino basso.



Opzione	Prefisso predefinito	Nome file di esempio
sRGB	DSCF	ABCD0001
AdobeRGB	_DSF	_ABC0001



I prefissi dei nomi file possono essere modificati utilizzando i comandi touch.

**SOVRAIMPR. DATA**

Stampa la data e/o l'ora di registrazione sulle foto mentre vengono scattate.

Opzione	Descrizione
	Stampa nuove foto con la data e l'ora di registrazione.
	Stampa nuove foto con la data di registrazione.
<b>OFF</b>	Non stampa la data e l'ora su nuove foto.



Le sovraimpressioni di data e ora non possono essere cancellate. Ruotare **SOVRAIMPR. DATA** su OFF per evitare che la data e l'ora appaiano sulle nuove foto.

Se l'orologio della fotocamera non è impostato, sarà richiesta l'impostazione dell'orologio alla data e all'ora attuali (📖 31, 33).

È consigliabile disattivare l'opzione DPOF "stampa data" quando si stampano immagini con la data e l'ora (📖 139).

I timbri di data e ora non vengono visualizzati sui filmati, sulle immagini RAW o sugli scatti ripresi con burst 4K o multi-fuoco.

**ESPAIOS COLOR**

Scegliere la gamma di colori disponibile per la riproduzione del colore.

Opzione	Descrizione
sRGB	Consigliato nella maggior parte delle situazioni.
Adobe RGB	Per stampa commerciale.

## IMPOST. CONNESS

Regolare le impostazioni per il collegamento a dispositivi wireless, inclusi smartphone, computer e stampanti FUJIFILM instax SHARE.



Per ulteriori informazioni sulle connessioni wireless, visitare il sito:  
<http://fujifilm-dsc.com/wifi/>

### IMPOSTAZIONI Bluetooth

Regolare le impostazioni Bluetooth.

Opzione	Descrizione
<b>REG ACCOPPIAMENTO</b>	Per accoppiare la fotocamera con uno smartphone o un tablet, selezionare questa opzione, quindi avviare FUJIFILM Camera Remote sul dispositivo intelligente e toccare <b>REG ACCOPPIAMENTO</b> .
<b>ELIM REG. ACCOPIAMENTO</b>	Terminare l'accoppiamento.
<b>ON/OFF Bluetooth</b>	<ul style="list-style-type: none"><li>• <b>ON</b>: la fotocamera automaticamente stabilisce una connessione Bluetooth con dispositivi accoppiati quando viene accesa.</li><li>• <b>OFF</b>: la fotocamera non si collega tramite Bluetooth.</li></ul>
<b>TRASF AUT IMMAGINE</b>	<ul style="list-style-type: none"><li>• <b>ON</b>: contrassegnare le immagini JPEG per il caricamento al momento dello scatto.</li><li>• <b>OFF</b>: le foto non sono contrassegnate per il caricamento al momento dello scatto.</li></ul>
<b>IMPOST. SINCRONIZZAZIONE SMARTPHONE</b>	Scegliere se sincronizzare la fotocamera con l'ora e/o la posizione fornite da uno smartphone abbinato. <ul style="list-style-type: none"><li>• <b>LUOGO E ORA</b>: sincronizzare l'ora e la posizione.</li><li>• <b>LUOGO</b>: sincronizzare la posizione.</li><li>• <b>ORA</b>: sincronizzare l'ora.</li><li>• <b>SPENTO</b>: sincronizzazione disattivata.</li></ul>



Installare la versione più recente dell'app FUJIFILM Camera Remote sullo smartphone o tablet prima di accoppiare il dispositivo con la fotocamera o di caricare delle immagini.

Quando **ON** è selezionato per **ON/OFF Bluetooth** e **TRASF AUT IMMAGINE**, il caricamento sui dispositivi accoppiati inizia subito dopo essere tornati alla riproduzione o aver spento la fotocamera.

Se **TRASF IMMAGINE AUTOMATICO** è disattivato, le foto possono essere contrassegnate per il trasferimento utilizzando l'opzione  **ORDINE TRASF IMMAGINE** nel menu di riproduzione.



**IMP. SALVAT. AUT. PC**

Regolare le impostazioni per la connessione a computer tramite LAN wireless.

Opzione	Descrizione
<b>IMP. SALV.AUT. PC</b>	<p>Scegliere il metodo utilizzato per la connessione a computer tramite una LAN wireless.</p> <ul style="list-style-type: none"> <li>• <b>IMPOSTAZ. SEMPLICE:</b> connettere tramite WPS.</li> <li>• <b>IMPOSTAZ. MANUALE:</b> scegliere la rete da un elenco (<b>SELEZ. LISTA RETI</b>) o immettere il nome manualmente (<b>IMMISSIONE SSID</b>).</li> </ul>
<b>ELIM PC DEST. REG.</b>	Rimuovere le destinazioni selezionate.
<b>DATI CONN. PRECED.</b>	Visualizzare i computer ai quali la fotocamera è stata recentemente collegata.

**instax IMP. COLL.STAMP.**

Regolare le impostazioni per la connessione alle stampanti instax SHARE FUJIFILM opzionali.

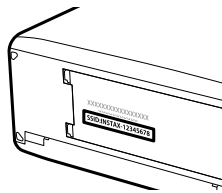

**Il nome della stampante (SSID) e la password**

Il nome della stampante (SSID) si trova nella parte inferiore della stampante; la password predefinita è "1111". Se è già stata scelta una password diversa per stampare da uno smartphone, immettere invece quella password.



## IMPOSTAZ. GENERALI

Regolare le impostazioni per la connessione a reti wireless.

Opzione	Descrizione
<b>NOME</b>	Scegliere un nome ( <b>NOME</b> ) per identificare la fotocamera sulla rete wireless (alla fotocamera viene assegnato un nome unico per impostazione predefinita).
<b>RIDIM. IMM. SMARTPHONE</b> 	Scegliere <b>ON</b> (l'impostazione predefinita, consigliata nella maggior parte dei casi) per ridimensionare le immagini più grandi a <b>3M</b> per il caricamento su smartphone, <b>OFF</b> per caricare immagini con le loro dimensioni originali. Il ridimensionamento si applica esclusivamente alla copia caricata sullo smartphone; l'originale non viene interessato.
<b>GEOTAGGING</b>	Scegliere se i dati località scaricati da uno smartphone devono essere incorporati nelle foto mentre vengono scattate.
<b>INFO LOCALITÀ</b>	Visualizzare gli ultimi dati località scaricati da uno smartphone.
 <b>IMPOSTAZIONE PULSANTI</b>	Scegliere il ruolo del pulsante <b>Fn</b> quando gli viene assegnata la funzione di <b>COMUNIC. WIRELESS</b> . <ul style="list-style-type: none"><li>• <b>ABBINAM/ORD. TRASF.</b>: il pulsante <b>Fn</b> può essere usato per l'abbinamento e la selezione di immagini da trasferire.</li><li>• <b>COMUNICAZ. WIRELESS</b>: il pulsante <b>Fn</b> può essere utilizzato per le connessioni wireless.</li></ul>

## INFORMAZIONI

Visualizzare l'indirizzo MAC e Bluetooth della fotocamera.

## REIMP IMPOST WIRELESS

Ripristinare le impostazioni wireless ai valori predefiniti.

## **FORMATTA**

Per formattare una scheda di memoria:

- 1 Evidenziare  **FORMATTA** nel menu di setup e premere **MENU/OK**.
- 2 Verrà visualizzata una finestra di conferma. Per formattare la scheda di memoria, evidenziare **OK** e premere **MENU/OK**. Per uscire senza formattare la scheda di memoria, selezionare **ANNULLA** oppure premere **DISP/BACK**.



 Tutti i dati — incluse le immagini protette — verranno cancellati dalla scheda di memoria. Assicurarsi che i file importanti siano stati copiati su un computer o un altro dispositivo di memorizzazione.

Non aprire lo sportello del vano batteria durante la formattazione.



## **Tasti di scelta rapida**

9

## Opzioni di scelta rapida

Personalizzare i comandi della fotocamera per corrispondere al proprio stile o alla situazione.

---

Le opzioni utilizzate di frequente possono essere aggiunte al menu **Q** o assegnate al pulsante **Fn** (funzione) per l'accesso diretto:

- **Il menu Q** (📖 159): il menu **Q** viene visualizzato premendo il pulsante **Q**. Utilizzare il menu **Q** per visualizzare o modificare le opzioni selezionate per le voci di menu utilizzate più di frequente.
- **I pulsanti funzione** (📖 162): utilizzare i pulsanti funzione per l'accesso diretto a funzioni selezionate.

## Il pulsante Q (menu rapido)

Premere **Q** per un accesso rapido a opzioni selezionate.

### Il display del menu rapido

Con le impostazioni predefinite, il menu rapido contiene le seguenti voci:

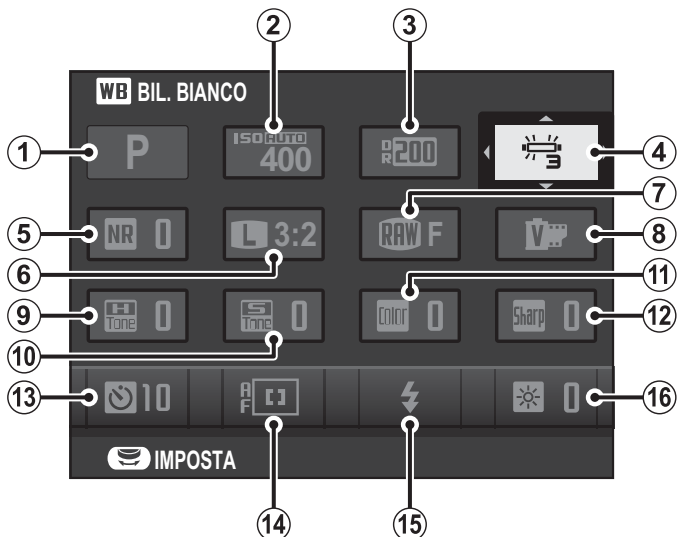

- ① MODALITÀ SCATTO
- ② ISO
- ③ GAMMA DINAMICA
- ④ BIL. BIANCO
- ⑤ RIDUZIONE DISTURBO
- ⑥ DIMENSIONI IMM.
- ⑦ QUALITÀ IMM.
- ⑧ SIMULAZIONE FILM

- ⑨ TONO ALTE LUCI
- ⑩ TONO OMBRE
- ⑪ COLORE
- ⑫ NITIDEZZA
- ⑬ AUTOSCATTO
- ⑭ MODALITÀ AF
- ⑮ MODO FLASH
- ⑯ LUMINOS. LCD

## Visualizzazione e modifica delle impostazioni

- 1 Premere **Q** per visualizzare il menu rapido durante la ripresa.

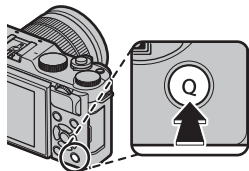

- 2 Usare il selettore per evidenziare le voci e ruotare la ghiera di comando principale/ secondaria per cambiarle.

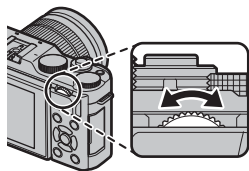
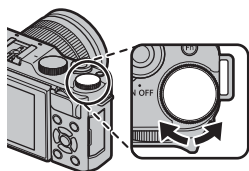

- 3 Premere **Q** per uscire al termine delle impostazioni.



La modalità di ripresa è la modalità di ripresa corrente e non può essere modificata dal menu rapido.

Le impostazioni di bil. bianco  **PERSONALIZZATO** e

**K TEMPERATURA COLORE** non sono accessibili usando il pulsante **Q**. Utilizzare un pulsante funzione o il menu di scatto.



## Modifica del menu rapido

Per scegliere le voci visualizzate nel menu rapido:

- 1 Tenere premuto il pulsante **Q** durante la ripresa.

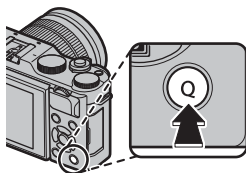

- 2 Verrà visualizzato il menu rapido corrente; utilizzare il selettore per evidenziare la voce che si desidera modificare e premere **MENU/OK**.
- 3 Evidenziare una delle seguenti opzioni e premere **MENU/OK** per assegnarla alla posizione selezionata.

- ISO
- GAMMA DINAMICA
- BIL. BIANCO
- RIDUZIONE DISTURBO
- DIMENSIONI IMM.
- QUALITÀ IMM.
- SIMULAZIONE FILM
- TONO ALTE LUCI
- TONO OMBRE
- COLORE
- NITIDEZZA
- AUTOSCATTO
- IMP. RICON. FACCIALE/OCCHI
- FOTOMETRIA
- MODALITÀ AF
- MODALITÀ FUOCO
- MODO FLASH
- COMPENSAZ. FLASH
- MODALITÀ IS
- ASSIST. MF
- MOD. FILM.
- ISO VIDEO
- REGOL. LIV. MIC.
- AUDIO e FLASH
- LUMINOS. LCD
- COLORE LCD
- TIPO OTTURATORE
- NESSUNA

 Selezionare **NESSUNA** per non assegnare alcuna opzione alla posizione selezionata.

 Il menu rapido può essere inoltre modificato mediante l'opzione **IMPOSTAZIONE PULSANTE > MOD./SALVA MENU RAPIDO** nel menu di configurazione.

## Il pulsante Fn (funzione)

Assegnare un ruolo al pulsante funzione per l'accesso rapido alla funzione selezionata.

La pressione del pulsante **Fn** visualizza le opzioni per l'impostazione selezionata.

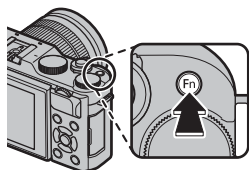

### Assegnazione di un ruolo al pulsante funzione

La funzione del pulsante **Fn** può essere selezionata usando l'opzione **IMPOSTAZIONE PULSANTE > IMP. FUNZ. (Fn)** nel menu di impostazione.

- ANTEPR. PROF. CAMPO
- ISO
- AUTOSCATTO
- DIMENSIONI IMM.
- QUALITÀ IMM.
- GAMMA DINAMICA
- SIMULAZIONE FILM
- BIL. BIANCO
- FOTOMETRIA
- ZOOM A TOCCO
- IMPOSTAZIONE AE BKT
- BLOCCO AE
- BLOCCO AF
- BLOCCO AE/AF
- AF Istantaneo
- MODALITÀ AF
- MODALITÀ FUOCO
- AREA MESSA A FUOCO
- TIPO DI RILASCIO
- MODO FLASH
- COMPENSAZ. FLASH
- VIDEO
- IMP. RICON. FACCIALE/OCCHI
- RAW
- COMUNIC. WIRELESS
- TRASF IMMAGINE AUTOMATICO
- ON/OFF Bluetooth
- TIPO OTTURATORE
- ANTEPR. ESP. MAN.
- ANTEPRIMA EFFETTO IMM.
- NESSUNA

 Per disabilitare il pulsante **Fn**, scegliere **NESSUNA**.

Il menu **IMP. FUNZ. (Fn)** può anche essere visualizzato tenendo premuto il pulsante **Fn** o **DISP/BACK**.

# 10

## **Periferiche e accessori opzionali**

## Obiettivi

La fotocamera può essere utilizzata con obiettivi compatibili con FUJIFILM X-mount.

### Parti dell'obiettivo

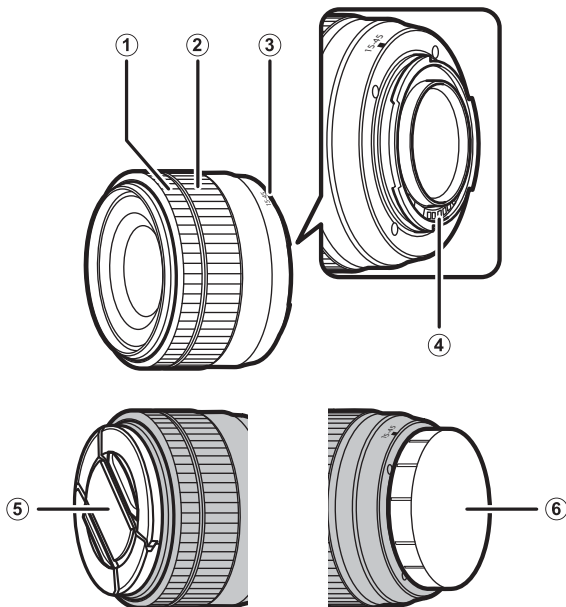

① Ghiera messa a fuoco

② Anello zoom

③ Guide per il montaggio

④ Contatti segnale dell'obiettivo

⑤ Tappo obiettivo anteriore

⑥ Tappo obiettivo posteriore



Un obiettivo XC15-45mmF3.5-5.6 OIS PZ è utilizzato qui a scopo illustrativo.

## Zoom motorizzato

Quando ON è selezionato per  **IMPOST. ZOOM ELETTRON.**, la ghiera secondaria può essere usata per regolare lo zoom quando il monitor LCD è ruotato di 180°.

 La ghiera di messa a fuoco può essere utilizzata per regolare lo zoom quando l'autofocus è abilitato.

## Rimozione dei tappi dell'obiettivo

Rimuovere i tappi dell'obiettivo come illustrato in figura.

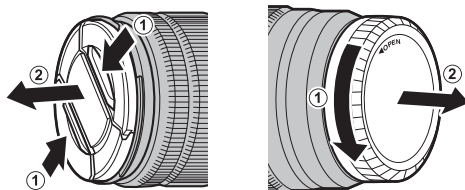

 I tappi dell'obiettivo potrebbero differire da quelli illustrati.

## Obiettivi con paraluce

Quando sono montati, i paraluce riducono i riflessi e proteggono l'elemento obiettivo anteriore.

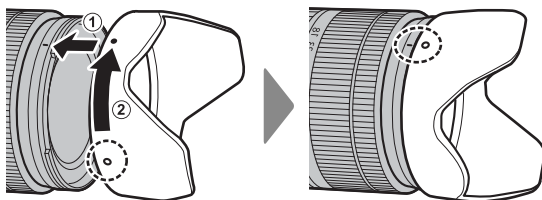

## Obiettivi con ghiera diaframma

Con impostazioni diverse da **A**, è possibile regolare il diaframma ruotando la ghiera diaframma (modalità di esposizione **A** e **M**).

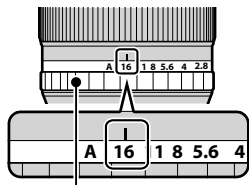

Ghiera diaframma

### L'interruttore modalità diaframma

Se l'obiettivo è dotato di un interruttore modalità diaframma, il diaframma può essere regolato manualmente facendo scorrere l'interruttore su  e ruotando la ghiera diaframma.

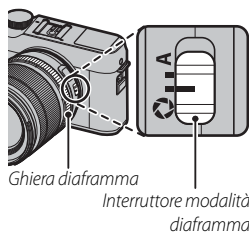

Ghiera diaframma

Interruttore modalità diaframma

 Quando la ghiera diaframma è impostata su **A**, ruotare la ghiera secondaria per regolare il diaframma.

## Obiettivi con O.I.S. Interruttori

Se l'obiettivo supporta la stabilizzazione ottica dell'immagine (O.I.S.), è possibile scegliere la modalità di stabilizzazione dell'immagine dai menu della fotocamera. Per attivare la stabilizzazione dell'immagine, fare scorrere l'interruttore O.I.S. su **ON**.

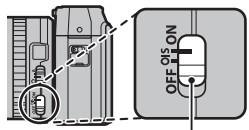

Interruttore O.I.S.

## Obiettivi con messa a fuoco manuale

Far scorrere la ghiera messa a fuoco verso la parte anteriore per l'autofocus.

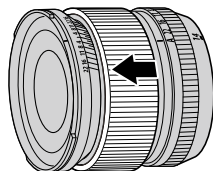

Per la messa a fuoco manuale, far scorrere la ghiera messa a fuoco verso la parte posteriore e ruotarla mentre si controllano i risultati nel display della fotocamera. La distanza di messa a fuoco e gli indicatori della profondità di campo possono essere usati per assistere la messa a fuoco manuale.

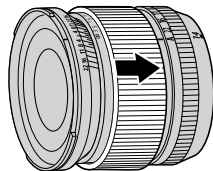

**!** Si noti che la messa a fuoco manuale potrebbe non essere disponibile in tutti i modi ripresa.

### L'indicatore di profondità di campo

L'indicatore di profondità di campo mostra la profondità di campo approssimativa (la distanza davanti e dietro al punto di messa a fuoco che appare essere a fuoco). L'indicatore viene visualizzato in formato pellicola.

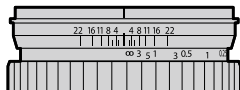

## Cura dell'obiettivo

Usare un soffiatore per rimuovere la polvere, poi strofinare delicatamente con un panno morbido e asciutto. È possibile rimuovere eventuali macchie rimaste strofinando delicatamente con un pezzo di carta per la pulizia dell'obiettivo FUJIFILM al quale è stata applicata una piccola quantità di liquido per la pulizia dell'obiettivo. Fissare i tappi copri ottica anteriore e posteriore quando non si usa l'obiettivo.



11

# Conessioni

## Uscita HDMI

Le riprese della fotocamera e i display di riproduzione possono essere inviati a HDMI dispositivi.

### Connessione a dispositivi HDMI

Collegare la fotocamera ai televisori o ad altri dispositivi HDMI tramite un cavo HDMI di terze parti.

- 1 Spegnere la fotocamera.
- 2 Collegare il cavo come illustrato di seguito, assicurandosi che i connettori siano inseriti completamente.

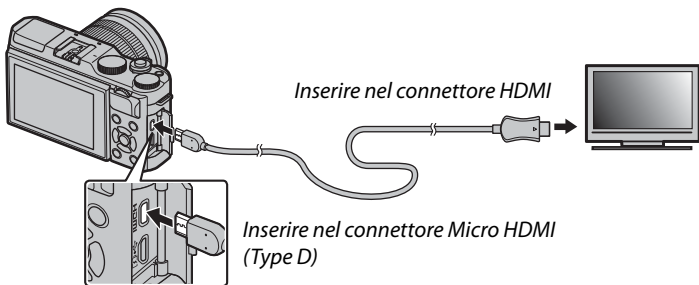

**!** Utilizzare un cavo HDMI lungo non più di 1,5 m.

- 3 Configurare il dispositivo per l'ingresso HDMI come descritto nella documentazione fornita con il dispositivo.
- 4 Accendere la fotocamera. A questo punto è possibile scattare e riprodurre le immagini durante la visualizzazione sul display del televisore e salvare le immagini nel dispositivo HDMI.

**!** Il cavo USB non può essere utilizzato mentre è collegato un cavo HDMI.

## Ripresa

Scattare foto e registrare filmati durante la visualizzazione della scena attraverso l'obiettivo della fotocamera o salvare filmati nel dispositivo HDMI.



Questa funzione può essere utilizzata per salvare filmati 4K e Full HD in un registratore HDMI.

## Riproduzione

Per avviare la riproduzione, premere il pulsante  della fotocamera. Il monitor della fotocamera si spegne e le immagini e i filmati sono emessi al dispositivo HDMI. Si noti che i controlli del volume della fotocamera non hanno effetto sui suoni riprodotti dal televisore; per regolare il volume, utilizzare i relativi comandi del televisore.



Alcuni televisori potrebbero visualizzare brevemente una schermata nera all'avvio della riproduzione del filmato.

## Trasferimento wireless

Accedere a reti wireless e collegarsi a computer, smartphone o tablet. Per ulteriori informazioni, visitare:

<http://fujifilm-dsc.com/wifi/>



## Smartphone e tablet: FUJIFILM Camera Remote

Installare la versione più recente dell'app FUJIFILM Camera Remote sullo smartphone o sul tablet per connettersi alla fotocamera tramite Bluetooth® o Wi-Fi. Per scaricamento di software e altre informazioni, visitare:

[http://app.fujifilm-dsc.com/en/camera\\_remote/](http://app.fujifilm-dsc.com/en/camera_remote/)

## Smartphone e tablet: accoppiamento Bluetooth®

Utilizzare  **IMPOST. CONNESS > IMPOSTAZIONI Bluetooth > REG ACCOPPIAMENTO** per accoppiare la fotocamera con smartphone e tablet. L'accoppiamento offre un metodo semplice per lo scaricamento di foto dalla fotocamera.



 Le foto vengono scaricate tramite una connessione wireless.

## Smartphone e tablet: Wi-Fi

Utilizzare le opzioni  **COMUNIC. WIRELESS** nel menu di ripresa o nel menu di riproduzione per connettersi a uno smartphone o un tablet tramite Wi-Fi. Una volta connessi, è possibile sfogliare le immagini sulla fotocamera, scaricare immagini selezionate, controllare la fotocamera a distanza o copiare dati posizione nella fotocamera.



## Computer: FUJIFILM PC AutoSave

Installare la versione più recente di FUJIFILM PC AutoSave sul computer per caricare immagini dalla fotocamera tramite la rete wireless. Per scaricamento di software e altre informazioni, visitare:

[http://app.fujifilm-dsc.com/en/pc\\_autosave/](http://app.fujifilm-dsc.com/en/pc_autosave/)

## Computer: connessioni wireless

È possibile caricare immagini dalla fotocamera utilizzando l'opzione

 **SALVAT. AUTOM. PC** nel menu di riproduzione.



 È inoltre possibile caricare le immagini premendo e tenendo premuto il pulsante **Fn** in modalità di riproduzione.

## Collegamento a computer tramite USB

Collegare la fotocamera a un computer per scaricare le immagini.

### Windows (MyFinePix Studio)

Utilizzare MyFinePix Studio per copiare immagini sul computer, dove possono essere memorizzate, visualizzate, organizzate e stampate. MyFinePix Studio è disponibile per lo scaricamento dal seguente sito web:

<http://fujifilm-dsc.com/mfs/>



Al termine dello scaricamento, fare doppio clic sul file scaricato ("MFPS\_Setup.EXE") e seguire le istruzioni a schermo per completare l'installazione.

### Mac OS X/macOS

Le immagini possono essere copiate sul computer utilizzando Image Capture (in dotazione con il computer) o altro software.

### RAW FILE CONVERTER EX 2.0

Per visualizzare file RAW sul computer, utilizzare RAW FILE CONVERTER EX 2.0, disponibile per lo scaricamento da:

<http://fujifilm-dsc.com/rfc/>



## Connessione della fotocamera

Collegare la fotocamera e il computer utilizzando il cavo USB in dotazione.

- 1 Trovare una scheda di memoria che contiene immagini che si desiderano salvare sul computer e inserirla nella fotocamera.

**!** Un'interruzione di corrente durante il trasferimento potrebbe causare la perdita dei dati o danni alla scheda di memoria. Inserire una batteria nuova o completamente carica prima di collegare la fotocamera.

- 2 Spegner la fotocamera e collegare il cavo USB in dotazione come illustrato, assicurandosi che i connettori siano inseriti completamente.

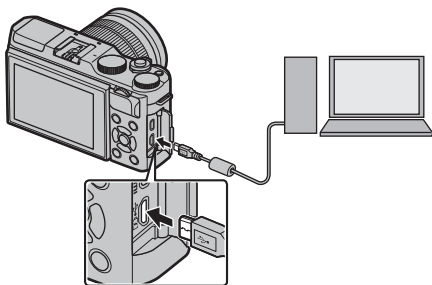

**!** La fotocamera è dotata di un connettore Micro USB (Micro-B) USB 2.0.

- 3 Accendere la fotocamera.
- 4 Copiare le immagini sul computer utilizzando MyFinePix Studio o le applicazioni fornite con il sistema operativo.
- 5 Al termine del trasferimento, spegnere la fotocamera e scollegare il cavo USB.





Se è inserita una scheda di memoria che contiene un elevato numero di immagini, ci potrebbe essere un ritardo prima dell'avvio del software e potrebbe non essere possibile importare o salvare le immagini. Per trasferire le immagini, utilizzare un lettore di scheda di memoria.

Collegare la fotocamera direttamente al computer; non utilizzare hub o tastiere USB.

Non scollegare il cavo USB mentre è in corso lo scambio di dati tra la fotocamera e il computer, né inserire o rimuovere le schede di memoria mentre è in corso il trasferimento. La mancata osservanza di questa precauzione potrebbe causare perdita dei dati o danni alla scheda di memoria.

In alcuni casi, potrebbe non essere possibile accedere alle immagini salvate su un server di rete utilizzando il software con lo stesso metodo utilizzato su un computer autonomo.

Quando si utilizzano servizi che richiedono la connessione a Internet, tutte le tariffe applicabili addebitate dalla compagnia telefonica o dal proprio provider di servizi Internet sono a carico dell'utente.

## Stampanti instax SHARE

Stampare le immagini dalla fotocamera digitale su stampanti instax SHARE.

### Stabilire una connessione

Selezionare  **IMPOST. CONNESS** > **instax IMP. COLL.STAMP.** nel menu di configurazione della fotocamera e inserire il nome della stampante instax SHARE (SSID) e la password.

#### Il nome della stampante (SSID) e la password

Il nome della stampante (SSID) si trova nella parte inferiore della stampante; la password predefinita è "1111". Se è già stata scelta una password diversa per stampare da uno smartphone, immettere invece quella password.

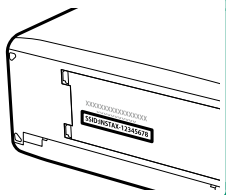

## Stampa di immagini

- 1 Accendere la stampante.
- 2 Selezionare **instax STAMPA CON STAMP** nel menu di riproduzione della fotocamera. La fotocamera si collegherà alla stampante.
- 3 Utilizzare il selettore per visualizzare l'immagine che si desidera stampare, quindi premere **MENU/OK**.

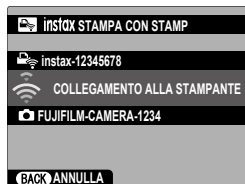

 Le immagini scattate con altre fotocamere non possono essere stampate.

L'area di stampa è più piccola dell'area visibile nel monitor LCD.

I display potrebbero variare a seconda del tipo di stampante connessa.

- 4 L'immagine verrà inviata alla stampante e verrà avviata la stampa.



# 12

## **Note tecniche**

## Accessori di FUJIFILM

I seguenti accessori opzionali sono disponibili presso FUJIFILM. Per le ultime informazioni riguardo gli accessori disponibili nella propria zona, contattare il rivenditore FUJIFILM di zona o visitare il sito [http://www.fujifilm.com/products/digital\\_cameras/index.html](http://www.fujifilm.com/products/digital_cameras/index.html).

### Batterie ricaricabili agli ioni di litio

**NP-W126/NP-W126S:** batterie ricaricabili aggiuntive NP-W126/NP-W126S di grande capacità possono essere acquistate secondo le necessità.

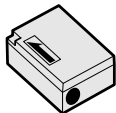

### Caricabatteria

**BC-W126:** caricabatteria di ricambio possono essere acquistati secondo le necessità. A +20 °C, BC-W126 carica una NP-W126/NP-W126S in circa 150 minuti.

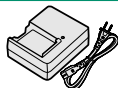

### Adattatori di alimentazione CA

**AC-9V** (richiede l'accoppiatore CC CP-W126): utilizzare questo adattatore di alimentazione CA 100–240 V, 50/60 Hz per la ripresa e la riproduzione prolungata o quando si copiano le immagini in un computer.

### Accoppiatori CC

**CP-W126:** collegare AC-9V alla fotocamera.

**Telecomandi per lo scatto a distanza**

**RR-90:** utilizzato per ridurre i movimenti della fotocamera o per tenere aperto l'otturatore durante un'esposizione a tempo.

**Microfoni stereofonici**

**MIC-ST1:** un microfono esterno per la registrazione di filmati.

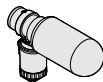
**Obiettivi FUJINON**

**Obiettivi serie XF:** obiettivi intercambiabili per uso esclusivo con l'attacco X di FUJIFILM.



**Obiettivi serie XC:** obiettivi intercambiabili per uso esclusivo con l'attacco X di FUJIFILM.



### Unità flash montate su slitta

**EF-X500:** questa unità flash clip-on ha un numero guida di 50 (ISO 100, m) ed è alimentata da quattro batterie AA o da un battery pack opzionale EF-BP1. La testa del flash può essere ruotata di 90° verso l'alto, di 10° verso il basso, di 135° a sinistra o di 180° a destra per l'illuminazione di rimbalzo.



**EF-42:** questa unità flash clip-on (alimentata da quattro batterie AA) dispone di un numero guida di 42 (ISO 100, m) e supporta il controllo flash manuale e TTL e lo zoom motorizzato automatico nella gamma 24–105 mm (equivalente al formato 35 mm). La testa del flash può essere ruotata di 90° verso l'alto, di 180° a sinistra o di 120° a destra per l'illuminazione di rimbalzo.



**EF-X20:** questa unità flash clip-on dispone di un numero guida di 20 (ISO 100, m). Alimentata da due batterie AAA, questa unità leggera e compatta dispone di una ghiera per la regolazione della compensazione flash TTL o della potenza manuale del flash.

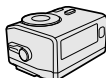

**EF-20:** questa unità flash clip-on (alimentata da due batterie AA) dispone di un numero guida di 20 (ISO 100, m) e supporta il controllo flash TTL (il controllo flash manuale non è supportato). La testa del flash può essere ruotata verso l'alto di 90° per l'illuminazione di rimbalzo.

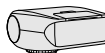



**Cinghie dell'impugnatura**

**GB-001:** offre una presa migliorata.

**Tubi di prolunga macro**

**MCEX-11/16:** fissare tra la fotocamera e l'obiettivo per scattare ad alti rapporti di riproduzione.

**Teleconvertitori**

**XF1.4X TC WR:** aumenta la lunghezza focale dell'obiettivo compatibile di circa 1,4x.

**XF2X TC WR:** aumenta la lunghezza focale dell'obiettivo compatibile di circa 2,0x.

**Adattatori di montaggio**

**ADATTATORE FUJIFILM M MOUNT:** consente di utilizzare la fotocamera con un'ampia selezione di obiettivi con montaggio M-mount.

**Tappi corpo**

**BCP-001:** coprire l'attacco dell'obiettivo della fotocamera quando l'obiettivo non è montato.

**Stampanti instax SHARE**

**SP-1/SP-2/SP-3:** collegarsi tramite LAN wireless per stampare immagini su pellicola instax.

## Software di FUJIFILM

Questa fotocamera può essere utilizzata con i seguenti software di FUJIFILM.

### FUJIFILM Camera Remote

Stabilire una connessione wireless tra la fotocamera e uno smartphone o tablet (📖 172).

[http://app.fujifilm-dsc.com/en/camera\\_remote/](http://app.fujifilm-dsc.com/en/camera_remote/)

### FUJIFILM PC AutoSave

Scaricare immagini dalla fotocamera tramite la rete wireless (📖 174).

[http://app.fujifilm-dsc.com/en/pc\\_autosave/](http://app.fujifilm-dsc.com/en/pc_autosave/)

### MyFinePix Studio

Gestire, visualizzare, stampare e modificare le molte immagini scaricate dalla fotocamera digitale (📖 175).

<http://fujifilm-dsc.com/mfs/>



### RAW FILE CONVERTER EX 2.0

Visualizzare immagini RAW sul proprio computer e convertirle in altri formati (📖 175).

<http://fujifilm-dsc.com/rfc/>



# Sicurezza

## Assicurarsi di leggere queste informazioni prima dell'uso

### Informazioni sulla sicurezza

- Assicurarsi di usare correttamente la fotocamera. Leggere attentamente le informazioni sulla sicurezza e il *Manuale dell'utente* prima dell'uso.
- Dopo aver letto le informazioni sulla sicurezza, conservarle in un luogo sicuro.

### Informazioni sulle icone

Le icone mostrate di seguito vengono usate in questo documento per indicare la gravità delle ferite o dei danni alle cose che possono derivare se le informazioni segnalate dall'icona vengono ignorate e il prodotto viene di conseguenza utilizzato in modo scorretto.



#### AVVISO

Questa icona indica che, se non si seguono le informazioni, ne può risultare un rischio di morte o di ferite gravi.



#### ATTENZIONE

Questa icona indica che, se non si seguono le informazioni, ne può risultare un rischio di lesioni alle persone o di danni agli oggetti.

Le icone visualizzate di seguito sono utilizzate per indicare la natura delle istruzioni da osservare.



Le icone di forma triangolare segnalano all'utente informazioni che richiedono attenzione ("Importante").



Le icone di forma circolare con una barra diagonale segnalano all'utente azioni proibite ("Proibito").



Le icone di forma circolare piene con la presenza di un punto esclamativo segnalano all'utente un'azione da eseguire ("Richiesto").

I simboli sul prodotto (inclusi gli accessori) rappresentano quanto segue:



CA



CC



Apparecchio di classe II (La struttura del prodotto è a doppio isolamento.)



#### AVVISO



Scollegare la spina dalla presa di corrente.

**Se si verifica un problema, spegnere la fotocamera, rimuovere la batteria, staccare l'adattatore di alimentazione CA dalla presa di corrente e scollegarlo dalla fotocamera.** Continuare a usare la fotocamera quando emette fumo, odori strani o manifesta qualsiasi altro stato anomalo può comportare il rischio di incendio o di scosse elettriche. Contattare il rivenditore FUJIFILM.



**Evitare che all'interno della fotocamera entrino acqua o oggetti estranei.** Se nella fotocamera entra acqua o un oggetto estraneo, spegnerla, rimuovere la batteria, staccare dalla presa di corrente l'adattatore di alimentazione CA e scollegarlo dalla fotocamera. Continuare a utilizzare la fotocamera può comportare il rischio di incendio o di scosse elettriche. Contattare il rivenditore FUJIFILM.



Non utilizzare in bagno o nella doccia.

**Non utilizzare la fotocamera in bagno o nella doccia.** Potrebbe causare un incendio o scosse elettriche.



Non smontare.

**Non tentare di modificare o smontare la fotocamera (non aprire mai l'involucro esterno).** La mancata osservanza di questa precauzione può causare incendi o scosse elettriche.



Non toccare i componenti interni.

**Se la struttura esterna dovesse rompersi in seguito a una caduta o a un altro incidente, non toccare i componenti esposti.** In caso non ci si attenga a questa precauzione, potrebbero verificarsi scosse elettriche o infortuni derivanti dal contatto con le parti danneggiate. Rimuovere immediatamente la batteria, avendo cura di evitare infortuni o shock elettrici, e portare il prodotto presso il punto vendita per una consulenza.

 **AVVISO**

	<b>Non modificare, riscaldare, torcere o tirare in modo inopportuno il cavo di collegamento e non porre oggetti pesanti sul cavo di collegamento.</b> Queste azioni potrebbero danneggiare il cavo e causare un incendio o scosse elettriche. Se il cavo è danneggiato, contattare il rivenditore FUJIFILM.
	<b>Non collocare la fotocamera su una superficie instabile.</b> Ciò potrebbe causare la caduta o il rovesciamento della fotocamera e provocare danni alle persone.
	<b>Non tentare mai di usare la fotocamera quando si è in movimento.</b> Non usare la fotocamera mentre si cammina o si è alla guida. Ciò potrebbe causare una caduta o potrebbe coinvolgere in un incidente stradale.
	<b>Non toccare le parti metalliche della fotocamera durante un temporale.</b> Ciò potrebbe causare scosse elettriche dovute alla corrente indotta dalla scarica del fulmine.
	<b>Non utilizzare la batteria se non nel modo specificato.</b> Inserire la batteria come mostrato dall'indicatore.
	<b>Non smontare, modificare o riscaldare le batterie. Non far cadere, non colpire o gettare via le batterie né sottoporle in qualche modo a forti impatti. Non utilizzare batterie che presentano perdite, deformazioni, scolorimenti o altre anomalie. Utilizzare esclusivamente i caricabatterie designati per ricaricare batterie ricaricabili e non tentare di ricaricare batterie non ricaricabili agli ioni di litio o batterie alcaline. Non mettere in corto circuito le batterie, né riporle con oggetti metallici.</b> La mancata osservanza di queste precauzioni potrebbe provocare nelle stesse surriscaldamento, innesco di fiamma, rotture o perdite di liquido, causando incendi, ustioni o altre lesioni.
	<b>Utilizzare esclusivamente le batterie e l'adattatore di alimentazione CA specificati per l'uso con questa fotocamera. Non utilizzare tensioni di rete diverse da quella specificata.</b> L'impiego di altre fonti di alimentazione può causare un incendio.
	<b>Se la batteria perde e il liquido entra in contatto con gli occhi, la pelle o i vestiti, lavare l'area interessata con acqua pulita e consultare un medico o chiamare subito il numero del pronto soccorso sanitario.</b>
	<b>Non utilizzare il caricabatteria per caricare batterie diverse da quelle specificate qui.</b> Il caricabatteria in dotazione è destinato esclusivamente all'uso con il tipo di batterie in dotazione con la fotocamera. L'utilizzo del caricabatteria per caricare batterie convenzionali o altri tipi di batterie ricaricabili può causare una perdita di liquido dalle batterie, un surriscaldamento o un'esplosione.
	<b>Usare il flash troppo vicino agli occhi di una persona potrebbe causare danni alla vista.</b> Prestare particolare attenzione quando si fotografano neonati e bambini piccoli.
	<b>Non rimanere a lungo in contatto con superfici molto calde.</b> La mancata osservanza di questa precauzione potrebbe provocare ustioni a bassa temperatura, in particolare a temperature ambiente elevate o con utenti che soffrono di cattiva circolazione o sensibilità ridotta, nel qual caso si consiglia l'uso di un treppiedi o precauzioni simili.
	<b>Non lasciare una parte del corpo in contatto con il prodotto per lunghi periodi di tempo mentre il prodotto è acceso.</b> La mancata osservanza di questa precauzione potrebbe provocare ustioni a bassa temperatura, in particolare durante l'uso prolungato, a temperature ambiente elevate o con utenti che soffrono di cattiva circolazione o sensibilità ridotta, nel qual caso si consiglia l'uso di un treppiedi o precauzioni simili.
	<b>Non utilizzare in presenza di oggetti infiammabili, gas esplosivi o polvere.</b>
	<b>Quando si trasporta la batteria, installarla in una fotocamera digitale o tenerla nella sua custodia rigida. Quando si conserva la batteria, riporla nella sua custodia rigida. Prima di smaltirla, coprire i terminali della batteria con nastro isolante.</b> Il contatto con altri oggetti metallici o altre batterie potrebbe causare l'incendio o l'esplosione della batteria stessa.
	<b>Tenere le schede di memoria, gli attacchi alimentati del flash e altre piccole parti fuori dalla portata dei bambini.</b> I bambini possono ingerire le piccole parti; tenere fuori dalla portata dei bambini. Se un bambino dovesse ingerire una piccola parte, rivolgersi a un medico o chiamare i soccorsi.
	<b>Tenere lontano dalla portata dei bambini.</b> Tra gli elementi che potrebbero causare lesioni troviamo la tracolla, che potrebbe impigliarsi intorno al collo di un bambino, causando strangolamento, e il flash, che può causare danni alla vista.
	<b>Seguire le indicazioni del personale delle linee aeree e degli ospedali.</b> Questo prodotto genera emissioni di radio frequenze che possono interferire con le apparecchiature di navigazione o mediche.

 <b>ATTENZIONE</b>	
	<b>Non usare questa fotocamera in luoghi con presenza di esalazione di oli, vapore, umidità o polvere.</b> Potrebbe causare un incendio o scosse elettriche.
	<b>Non lasciare la fotocamera in luoghi soggetti a temperature estremamente alte.</b> Non lasciare la fotocamera in luoghi come l'abitacolo di una vettura ermeticamente chiusa o alla luce diretta del sole. Ciò può causare un incendio.
	<b>Non collocare oggetti pesanti sulla fotocamera.</b> Gli oggetti pesanti potrebbero rovesciarsi o cadere e provocare lesioni.
	<b>Non spostare la fotocamera quando l'adattatore di alimentazione CA è ancora collegato.</b> Non tirare il cavo di collegamento per scollegare l'adattatore di alimentazione CA. Ciò può danneggiare il cavo di alimentazione o altri cavi e causare incendi o scosse elettriche.
	<b>Non coprire e non avvolgere la fotocamera o l'adattatore di alimentazione CA in un panno o in una coperta.</b> Ciò potrebbe provocare un accumulo di calore con conseguente deformazione della struttura esterna o provocare un incendio.
	<b>Quando si pulisce la fotocamera o non si intende utilizzarla per molto tempo, rimuovere la batteria e staccare la fotocamera dall'adattatore di alimentazione CA, dopo aver staccato quest'ultimo dalla presa di corrente.</b> La mancata osservanza potrebbe causare incendi o scosse elettriche.
	<b>Quando termina la carica della batteria, scollegare il caricabatteria dalla presa di corrente.</b> Lasciare il caricabatterie collegato alla presa di corrente può causare un incendio.
	<b>Quando si rimuove una scheda di memoria, questa potrebbe fuoriuscire dallo slot troppo velocemente. Usare un dito per trattenere la scheda e rilasciarla con delicatezza.</b> Possono verificarsi lesioni nelle persone colpite dalla scheda espulsa.
	<b>Richiedere regolarmente un controllo e la pulizia delle parti interne della fotocamera.</b> L'accumulo di polvere all'interno della fotocamera può provocare incendi o scosse elettriche. Contattare il rivenditore FUJIFILM per chiedere la pulizia dei componenti interni ogni due anni. Si noti che non si tratta di un servizio gratuito.
	<b>Pericolo di esplosione se la batteria viene sostituita in modo scorretto. Sostituire solo con una dello stesso tipo o di tipo equivalente.</b>

### La batteria e l'alimentazione

**Nota:** controllare il tipo di batteria utilizzata nella fotocamera e leggere le relative sezioni.

**⚠ AVVERTENZA:** la batteria non deve essere esposta a calore eccessivo, come luce solare, fuoco o simili.

La sezione che segue descrive come impiegare correttamente le batterie e come prolungarne la vita utile. Un impiego scorretto può ridurre la vita utile delle batterie o causare perdite, surriscaldamenti, incendi o esplosioni.

#### Batterie agli ioni di litio

Leggere questa sezione se la fotocamera utilizza una batteria ricaricabile agli ioni di litio.

La batteria non è carica al momento della spedizione. Caricare la batteria prima dell'uso. Quando non è in uso, conservare la batteria nella custodia.

#### ■ Note sulla batteria

La batteria perde gradualmente la propria carica quando non viene usata. Caricare la batteria uno o due giorni prima dell'uso.

La vita utile della batteria può essere prolungata spegnendo la fotocamera quando non in uso.

La capacità della batteria si riduce a basse temperature; una batteria con poca carica potrebbe non funzionare in un ambiente freddo. Tenere una batteria di ricambio completamente carica in un luogo caldo e sostituirla se necessario, oppure tenere la batteria in tasca o in un altro luogo caldo inserendola nella fotocamera solo al momento dello scatto. Evitare di fare entrare la batteria in contatto diretto con scaldamani o con altri dispositivi che emanano calore.

#### ■ Carica della batteria

Caricare la batteria con il caricabatterie fornito in dotazione. I tempi di ricarica aumentano a temperature ambiente inferiori a +10 °C o superiori a +35 °C. Non tentare di caricare la batteria a temperature superiori a +40 °C; a temperature inferiori a 0 °C, la batteria non si carica.

Non provare a ricaricare una batteria già completamente carica. Tuttavia, per ricaricare la batteria, non è necessario che questa sia completamente scarica.

La batteria potrebbe risultare calda al tatto immediatamente dopo la ricarica o l'uso. Ciò è normale.

### ■ Vita utile della batteria

A temperature normali, la batteria può essere ricaricata circa 300 volte. Se il periodo di tempo in cui la batteria fornisce potenza si abbrevia in modo marcato, ciò indica che ha raggiunto la fine della sua vita utile e che deve essere sostituita.

### ■ Conservazione

Se la batteria viene lasciata inutilizzata per lunghi periodi mentre è completamente carica, le sue prestazioni potrebbero diminuire. Scaricare completamente la batteria prima di conservarla.

Se non si intende usare la fotocamera per un lungo periodo di tempo, rimuovere la batteria dalla fotocamera e conservarla in un luogo asciutto a una temperatura ambiente tra +15 °C e +25 °C. Non conservarla in luoghi esposti a estremi di temperatura.

### ■ Precauzioni: impiego della batteria

- Non trasportare, né conservare le batterie assieme a oggetti metallici come collane o forcine.
- Non esporre a fiamme o calore.
- Non smontare né modificare.
- Utilizzare solo con i caricabatterie specificati.
- Smaltire subito le batterie usate.
- Non far cadere né sottoporre a urti violenti.
- Non esporre ad acqua.
- Mantenere i terminali puliti.
- Se usati per un lungo periodo, il corpo della fotocamera e la batteria possono diventare caldi al tatto. Ciò è normale.

### ■ Attenzione: smaltimento

Effettuare lo smaltimento delle batterie usate in conformità con le vigenti leggi locali in materia. Si dovrebbe prestare attenzione agli aspetti ambientali dello smaltimento delle batterie. Usare l'apparecchio con temperature moderate.

### **Adattatori di alimentazione CA (disponibili separatamente)**

Utilizzare esclusivamente adattatori di alimentazione CA FUJIFILM specifici per l'uso con questa fotocamera. Altri adattatori potrebbero danneggiare la fotocamera.

- L'adattatore di alimentazione CA è solo per uso interno.
- Assicurarsi che la spina CC sia collegata saldamente alla fotocamera.
- Spegnerla la fotocamera prima di scollegare l'adattatore. Scollegare l'adattatore afferrando la spina, non il cavo.
- Non utilizzare con altri dispositivi.
- Non smontare.
- Non esporre a calore e umidità elevati.
- Non sottoporre a urti violenti.
- Durante l'uso, l'adattatore potrebbe emettere un ronzio o diventare molto caldo. Ciò è normale.
- Se l'adattatore causa interferenze radio, riorientare o riposizionare l'antenna di ricezione.

### **Uso della fotocamera**

- Non puntare la fotocamera verso fonti di luce estremamente intensa, come il sole in una giornata senza nuvole. La mancata osservanza di questa precauzione potrebbe arrecare danni al sensore immagine della fotocamera.
- L'esposizione a forte luce solare attraverso il mirino, potrebbe danneggiare il pannello del mirino elettronico (EVF). Non puntare il mirino elettronico verso il sole.

### **Eseguire scatti di prova**

Prima di scattare foto in occasioni importanti (quali matrimoni o prima di portare la fotocamera in viaggio), eseguire uno scatto di prova e visualizzare i risultati per controllare che la fotocamera funzioni normalmente. FUJIFILM Corporation non si assume alcuna responsabilità per eventuali danni o eventuali mancati guadagni imputabili al malfunzionamento del prodotto.

### **Note sul copyright**

Le immagini registrate con la fotocamera digitale non possono essere utilizzate in modo da violare le leggi sul copyright senza il consenso del titolare dei diritti, salvo i casi in cui vengano utilizzate esclusivamente a scopo personale. Si noti che alcune limitazioni sono applicabili alle foto di spettacoli, show ed esibizioni, anche quando sono destinate esclusivamente all'uso privato. Si ricorda agli utenti che il trasferimento di schede di memoria contenenti immagini o dati protetti dalle leggi sul copyright è consentito solamente entro i limiti imposti da tali leggi.

**Gestione**

Per assicurare la perfetta registrazione delle immagini, evitare di sottoporre la fotocamera a urti o impatti violenti durante la fase di registrazione delle immagini.

**Cristalli liquidi**

In caso di danneggiamento del display, fare particolare attenzione a non entrare in contatto con i cristalli liquidi. Se si verifica una delle seguenti condizioni, provvedere urgentemente nel modo indicato:

- **Se i cristalli liquidi vengono a contatto con la pelle**, pulire l'area con un panno e poi lavare a fondo con acqua corrente e sapone.
- **Se i cristalli liquidi entrano a contatto con gli occhi**, sciacquare l'occhio interessato con acqua pulita per almeno 15 minuti, quindi rivolgersi a un medico.
- **Se i cristalli liquidi vengono ingeriti**, sciacquare bene la bocca con acqua. Bere grandi quantità di acqua e provocare il vomito, poi rivolgersi a un medico.

Anche se il display è prodotto con tecnologia ad altissima precisione, è possibile che ci siano alcuni pixel che sono sempre accesi o che non si accendono affatto. Non si tratta di un malfunzionamento e le immagini registrate con il prodotto non ne sono influenzate.

**Informazioni sui marchi commerciali**

Digital Split Image (Immagine digitale divisa) è un marchio di fabbrica o un marchio registrato di FUJIFILM Corporation. xD-Picture Card e  sono marchi di fabbrica di FUJIFILM Corporation. I caratteri tipografici qui inclusi sono sviluppati esclusivamente da DynaComware Taiwan Inc. Macintosh, Mac OS e macOS sono marchi di Apple Inc. negli Stati Uniti e in altri Paesi. Windows è un marchio registrato di Microsoft Corporation negli Stati Uniti e in altri Paesi. Wi-Fi® e Wi-Fi Protected Setup® sono marchi registrati di Wi-Fi Alliance. Il marchio della parola Bluetooth® e i relativi loghi sono marchi registrati di proprietà della Bluetooth SIG, Inc. e qualsiasi utilizzo di tali marchi da parte di FUJIFILM è concesso in licenza. I logo SDHC e SDXC sono marchi di fabbrica di SD-3C, LLC. Il logo HDMI è un marchio di fabbrica o un marchio di fabbrica registrato di HDMI Licensing LLC. Tutti gli altri nomi di marchi menzionati nel presente manuale sono marchi di fabbrica o marchi registrati dei rispettivi proprietari.

**Interferenze elettriche**

La fotocamera può provocare interferenze con attrezzature ospedaliere o aeronautiche. Consultare il personale ospedaliero o quello della compagnia aerea prima di utilizzare la fotocamera in un ospedale o a bordo di un aereo.

**Sistemi televisivi a colori**

NTSC (National Television System Committee) è una specifica per la trasmissione di contenuti video della televisione a colori adottata principalmente negli Stati Uniti, in Canada e in Giappone. PAL (Phase Alternation by Line) è un sistema di televisione a colori adottato principalmente dai Paesi europei e dalla Cina.

**Exif Print (Exif versione 2.3)**

Il formato di stampa Exif Print è un formato di file per le fotocamere digitali aggiornato di recente, in cui informazioni memorizzate insieme alle foto sono utilizzate per ottimizzare la riproduzione del colore durante la stampa.

**AVVISO IMPORTANTE: leggere prima di utilizzare il software**

È vietata l'esportazione diretta o indiretta, totale o parziale, di un software soggetto a licenza senza l'autorizzazione degli enti governativi preposti.

## AVVISI

Per prevenire il pericolo di incendi o scosse elettriche, non esporre l'unità a pioggia o umidità.

Leggere le "Informazioni per la sicurezza" e accertarsi di comprenderle prima di utilizzare la fotocamera.

### Per i clienti in Canada

#### CAN ICES-3 (B)/NMB-3(B)

**ATTENZIONE:** questo dispositivo digitale di classe B rispetta la direttiva canadese ICES-003.

**Dichiarazione dell'industria canadese:** questo dispositivo è conforme agli standard RSS esenti da licenza dell'industria canadese. Il funzionamento è soggetto alle seguenti due condizioni: (1) questo dispositivo non deve causare interferenze (2) questo dispositivo deve accettare qualsiasi interferenza, incluse le interferenze che potrebbero causare un funzionamento indesiderato del dispositivo stesso.

Questo dispositivo e l'antenna o le antenne relative non devono essere collocati o fatti funzionare insieme a un'altra antenna o un trasmettitore, salvo radio integrate collaudate. La funzione di selezione del codice Paese è disattivata per i prodotti commercializzati in USA/Canada.

**Dichiarazione sull'esposizione alle radiazioni:** gli studi scientifici disponibili non hanno evidenziato problemi di salute associati all'utilizzo di dispositivi wireless a bassa potenza. Tuttavia, non c'è alcuna prova che questi dispositivi wireless a bassa potenza siano assolutamente sicuri. I dispositivi wireless a bassa potenza emettono bassi livelli di radiofrequenza (RF) nel campo delle microonde mentre vengono utilizzati. Mentre alti livelli di RF possono produrre effetti sulla salute (riscaldando i tessuti), l'esposizione a RF di basso livello che non produce riscaldamento non porta a conseguenze negative conosciute per la salute. Numerosi studi sulle esposizioni RF a basso livello non hanno evidenziato effetti biologici. Alcuni studi hanno suggerito che potrebbero verificarsi alcuni effetti biologici, ma queste scoperte non sono state confermate da ricerche aggiuntive. X-A5 è stato testato e trovato conforme ai limiti di esposizione alle radiazioni stabiliti dall'IC, definiti per un ambiente non controllato e soddisfa RSS-102 relativo alle norme sull'esposizione alle radiofrequenze (RF) IC.

### Smaltimento di apparecchi elettrici ed elettronici nelle abitazioni private

**Nell'Unione Europea, in Norvegia, Islanda e Liechtenstein:** questo simbolo sul prodotto, oppure nel manuale e nella garanzia e/o sulla confezione, indica che il prodotto non deve essere trattato alla stregua dei rifiuti domestici. Invece, il prodotto dovrebbe essere portato in un punto di raccolta predisposto per il riciclo di apparecchiature elettriche ed elettroniche.



Assicurando un corretto smaltimento del prodotto, si potranno impedire possibili conseguenze negative per l'ambiente e la salute umana, che potrebbero altrimenti essere causate da un inappropriato trattamento dei rifiuti del prodotto.

Questo simbolo sulle batterie o sugli accumulatori indica che le batterie non devono essere trattate alla stregua di rifiuti domestici.



Se l'apparecchio contiene batterie o accumulatori facilmente rimovibili, si prega di smaltirli separatamente secondo le normative locali.

Il riciclo dei materiali aiuterà la conservazione delle risorse naturali. Per informazioni più dettagliate sul riciclo del prodotto, contattare l'ufficio della propria città, il servizio di smaltimento dei rifiuti domestici o il negozio dove si è acquistato il prodotto.

**In Paesi diversi da Unione Europea, Norvegia, Islanda e Liechtenstein:** se si desidera smaltire questo prodotto, comprese le batterie o gli accumulatori, contattare le autorità locali per informazioni sul corretto metodo di smaltimento.

**In Giappone:** la presenza di questo simbolo sulle batterie indica che devono essere smaltite separatamente.



Li-ion



### Rete wireless e dispositivi Bluetooth: precauzioni

Questo prodotto è conforme alle seguenti direttive UE:

- Direttiva RoHS 2011/65/UE
- Direttiva RE 2014/53/UE

Il fabbricante, FUJIFILM Corporation, dichiara che il tipo di apparecchiatura radio FF170003 è conforme alla direttiva 2014/53/UE.

Il testo completo della dichiarazione di conformità UE è disponibile al seguente indirizzo Internet:  
[http://www.fujifilm.com/products/digital\\_cameras/x/fujifilm\\_x\\_a5/pdf/index/fujifilm\\_x\\_a5\\_cod.pdf](http://www.fujifilm.com/products/digital_cameras/x/fujifilm_x_a5/pdf/index/fujifilm_x_a5_cod.pdf)

La conformità è indicata dal seguente marchio di conformità posizionato sul prodotto:



Questo marchio è valido per i prodotti non-Telecom e i prodotti Telecom armonizzati UE (per es. Bluetooth®).

**IMPORTANTE:** leggere i seguenti avvisi prima di usare il trasmettitore wireless incorporato della fotocamera.

- ① Questo prodotto, che contiene una funzione di crittografia sviluppata negli Stati Uniti, è regolato dalle United States Export Administration Regulations e non può essere esportato o riesportato in qualsiasi paese verso il quale gli Stati Uniti applicano l'embargo delle merci.
- **Utilizzare solo una rete wireless o un dispositivo Bluetooth.** FUJIFILM non si assume alcuna responsabilità per i danni causati da uso non autorizzato. Non usare in apparecchiature che richiedono un alto grado di affidabilità, per esempio dispositivi medici o altri sistemi che potrebbero influire, direttamente o indirettamente, sulla vita umana. Quando si usa il dispositivo in computer e altri sistemi che richiedono un grado di affidabilità più alto rispetto a quello offerto dalla rete wireless o dai dispositivi Bluetooth, assicurarsi di prendere tutte le dovute precauzioni in modo da garantire la sicurezza ed evitare malfunzionamenti.
- **Usare esclusivamente nel Paese in cui il dispositivo è stato acquistato.** Questo dispositivo è conforme alle disposizioni riguardanti la rete wireless e i dispositivi Bluetooth del Paese in cui è stato acquistato. Rispettare tutte le disposizioni locali quando si usa il dispositivo. FUJIFILM non si assume alcuna responsabilità per i problemi derivanti dall'uso in altre giurisdizioni.
- **Non usare il dispositivo in luoghi esposti a campi magnetici, elettricità statica o interferenze radio.** Non usare il trasmettitore in prossimità di forni a microonde o in altri luoghi esposti a campi magnetici, elettricità statica o interferenze radio che potrebbero ostacolare la ricezione dei segnali wireless. Potrebbero verificarsi interferenze reciproche quando si usa il trasmettitore in prossimità di altri dispositivi wireless che operano nella banda 2,4 GHz.
- **Il trasmettitore wireless opera nella banda 2,4 GHz che utilizza modulazione DSSS, OFDM e GFSK.**
- **Sicurezza:** la rete wireless e i dispositivi Bluetooth trasmettono i dati via radio e di conseguenza il loro utilizzo richiede maggiore attenzione alla sicurezza rispetto a quella applicata in caso di reti cablate.
  - Non collegarsi a reti sconosciute o a reti per le quali non si possiedono i diritti di accesso, anche se sono visualizzate sul proprio dispositivo, poiché tale accesso può essere considerato non autorizzato. Collegarsi solamente a reti per le quali si dispone dei diritti di accesso.
  - Tenere presente che le trasmissioni wireless possono essere vulnerabili all'intercettazione da parte di terzi.
- **Le seguenti situazioni potrebbero essere perseguibili a norma di legge:**
  - Smontaggio o modifica del presente dispositivo
  - Rimozione delle etichette di certificazione del dispositivo
- **Questo dispositivo opera sulla stessa frequenza di dispositivi commerciali, educativi, medici e di trasmettitori wireless.** Inoltre opera sulla stessa frequenza di trasmettitori autorizzati e trasmettitori speciali non autorizzati a basso voltaggio, usati nei sistemi di tracciabilità RFID per catene di montaggio e in altre applicazioni simili.
- **Per evitare interferenze con tali dispositivi, rispettare le seguenti precauzioni.** Verificare che il trasmettitore RFID non sia in funzione prima di usare questo dispositivo. Se si dovessero notare delle interferenze sui trasmettitori autorizzati usati per la tracciabilità RFID causate dal dispositivo, smettere immediatamente di usare la frequenza interessata o spostare il dispositivo in una diversa posizione. Se si notano delle interferenze sui sistemi di tracciabilità RFID a basso voltaggio causate da questo dispositivo, contattare un rappresentante FUJIFILM.
- **Non utilizzare questo dispositivo a bordo di un aereo.** Si noti che Bluetooth potrebbe rimanere acceso anche quando la fotocamera è spenta. Bluetooth può essere disattivato selezionando **OFF** per  **IMPOST. CONN. > IMPOSTAZIONI Bluetooth > ON/OFF Bluetooth.**



## Assicurarsi di leggere queste note prima di utilizzare l'obiettivo

### Informazioni sulla sicurezza



- Assicurarsi di usare correttamente l'obiettivo. Leggere attentamente le informazioni sulla sicurezza e il *Manuale dell'utente* della fotocamera prima dell'uso.
- Dopo aver letto le informazioni sulla sicurezza, conservarle in un luogo sicuro.

### Informazioni sulle icone





Le icone mostrate di seguito vengono usate in questo documento per indicare la gravità delle ferite o dei danni alle cose che possono derivare se le informazioni segnalate dall'icona vengono ignorate e il prodotto viene di conseguenza utilizzato in modo scorretto.









 <b>AVVISO</b>	Questa icona indica che, se non si seguono le informazioni, ne può risultare un rischio di morte o di ferite gravi.
 <b>ATTENZIONE</b>	Questa icona indica che, se non si seguono le informazioni, ne può risultare un rischio di lesioni alle persone o di danni agli oggetti.

Le icone visualizzate di seguito sono utilizzate per indicare la natura delle istruzioni da osservare.

	Le icone di forma triangolare segnalano all'utente informazioni che richiedono attenzione ("Importante").
	Le icone di forma circolare con una barra diagonale segnalano all'utente azioni proibite ("Proibito").
	Le icone di forma circolare piene con la presenza di un punto esclamativo segnalano all'utente un'azione da eseguire ("Richiesto").

### **AVVISO**

 <small>Non immergere</small>	<b>Non immergere o esporre all'acqua.</b> La mancata osservanza di questa precauzione potrebbe causare incendi o scosse elettriche.
 <small>Non smontare</small>	<b>Non smontare (non aprire la struttura esterna).</b> La mancata osservanza di questa precauzione potrebbe causare incendi, scosse elettriche o infortuni derivanti dal malfunzionamento del prodotto.
 <small>Non toccare i componenti interni</small>	<b>Se la struttura esterna dovesse rompersi in seguito a una caduta o a un altro incidente, non toccare i componenti esposti.</b> In caso non ci si attenga a questa precauzione, potrebbero verificarsi scosse elettriche o infortuni derivanti dal contatto con le parti danneggiate. Rimuovere immediatamente la batteria, avendo cura di evitare infortuni o shock elettrici, e portare il prodotto presso il punto vendita per una consulenza.
	<b>Non appoggiare su superfici instabili.</b> Il prodotto potrebbe cadere, causando lesioni personali.
	<b>Non guardare il sole attraverso l'obiettivo o i mirini della fotocamera.</b> La mancata osservanza di questa precauzione può provocare danni permanenti alla vista.

 <b>ATTENZIONE</b>	
	<b>Non usare o conservare il prodotto in luoghi esposti a vapore o fumo oppure in luoghi molto umidi ed estremamente polverosi.</b> La mancata osservanza di questa precauzione può causare incendi o scosse elettriche.
	<b>Non lasciare in luoghi esposti alla luce diretta del sole o a elevate temperature, per esempio all'interno di un abitacolo chiuso in un giorno di sole.</b> La mancata osservanza di questa precauzione potrebbe causare incendi.
	<b>Tenere fuori dalla portata dei bambini piccoli.</b> Questo prodotto può provocare lesioni se lasciato nelle mani di un bambino.
	<b>Non maneggiare il prodotto con le mani bagnate.</b> La mancata osservanza di questa precauzione potrebbe causare scosse elettriche.
	<b>Non inquadrare il sole quando si scattano foto di soggetti in controluce.</b> La luce solare messa a fuoco nella fotocamera quando il sole si trova all'interno o vicino all'inquadratura può causare incendi o ustioni.
	<b>Quando non si usa il prodotto, riposizionare i tappi copri ottica e conservarlo lontano dalla luce diretta del sole.</b> La luce del sole messa a fuoco dall'obiettivo può causare incendi o ustioni.
	<b>Non trasportare la fotocamera o l'obiettivo mentre sono fissati su un treppiedi.</b> Il prodotto potrebbe cadere o urtare altri oggetti, causando lesioni personali.

## Cura del prodotto

Per garantire l'utilizzo ottimale del prodotto, adottare le seguenti precauzioni.

**Corpo macchina della fotocamera:** usare un panno morbido e asciutto per pulire il corpo macchina della fotocamera dopo ogni utilizzo. Non utilizzare alcol, solvente o altre sostanze chimiche volatili per evitare di deformare o scolorire la pelle sul corpo macchina della fotocamera. Rimuovere immediatamente il liquido sulla fotocamera con un panno morbido e asciutto. Usare un soffiatore per rimuovere la polvere dal monitor per evitare di graffiarlo, quindi pulirlo delicatamente con un panno morbido e asciutto. È possibile rimuovere eventuali macchie rimaste strofinando delicatamente con un pezzo di carta per la pulizia dell'obiettivo FUJIFILM al quale è stata applicata una piccola quantità di liquido per la pulizia dell'obiettivo. Per evitare che la polvere penetri all'interno della fotocamera, riposizionare il tappo protezione corpo macchina quando non è inserito un obiettivo.

**Sensore immagine:** la presenza di macchie nella stessa posizione su più foto potrebbe indicare la presenza di polvere sul sensore immagine. È possibile rimuovere la polvere dal sensore immagine utilizzando l'opzione  **PULIZIA SENSORE** nel menu impostazioni.

## Pulizia del sensore immagine

La polvere che non può essere rimossa utilizzando l'opzione **PULIZIA SENSORE** nel menu impostazioni può essere rimossa manualmente come descritto di seguito.

**!** Se durante le operazioni di pulizia il sensore viene danneggiato, ci saranno dei costi per la riparazione o la sostituzione del sensore immagine.

- 1** Usare un soffiatore (non una spazzola) per rimuovere la polvere dal sensore.

**!** Non usare una spazzola o una pompetta con spazzola. La mancata osservanza di questa precauzione potrebbe arrecare danni al sensore.

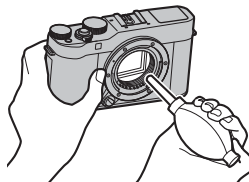

- 2** Verificare che la polvere sia stata effettivamente rimossa. Ripetere i passaggi 1 e 2 se necessario.
- 3** Riposizionare il tappo protezione corpo macchina o l'obiettivo.

## Aggiornamenti firmware

Alcune funzioni del prodotto possono differire da quelle descritte nel manuale a causa dell'aggiornamento del firmware. Per maggiori informazioni su ogni modello, visitate il nostro sito web:

[http://www.fujifilm.com/support/digital\\_cameras/software](http://www.fujifilm.com/support/digital_cameras/software)



### Controllo della versione del firmware

 La fotocamera visualizza la versione del firmware solo se è inserita una scheda di memoria.

- 1 Spegnere la fotocamera e verificare che sia inserita una card di memoria.
- 2 Accendere la fotocamera mentre si tiene premuto il pulsante **DISP/BACK**. Verrà visualizzata la versione attuale del firmware; controllare la versione del firmware.
- 3 Spegnere la fotocamera.

 Per visualizzare la versione firmware o l'aggiornamento del firmware per accessori opzionali come obiettivi intercambiabili, unità flash montate sull'attacco e adattatori baionetta, montare gli accessori sulla fotocamera.

## Risoluzione dei problemi

Consultare la tabella di seguito nel caso si dovessero riscontrare problemi nell'uso della fotocamera. Se non si trova la soluzione qui, contattare il locale distributore FUJIFILM.

### Alimentazione e batteria

Problema	Soluzione
La fotocamera non si accende.	<ul style="list-style-type: none"><li>• <b>La batteria è scarica:</b> caricare la batteria o inserire una batteria di ricambio completamente carica (📖 26).</li><li>• <b>La batteria è inserita in modo scorretto:</b> reinserirla nell'orientamento corretto (📖 22).</li><li>• <b>Lo sportello del vano batteria non è chiuso correttamente:</b> chiudere lo sportello del vano batteria (📖 22).</li></ul>
Il monitor non si accende.	Il monitor potrebbe non accendersi se la fotocamera viene spenta e accesa nuovamente molto rapidamente. Premere il pulsante di scatto a metà corsa per attivare il monitor.
La batteria si scarica velocemente.	<ul style="list-style-type: none"><li>• <b>La batteria è fredda:</b> riscaldare la batteria collocandola in una tasca o in un altro luogo caldo e reinserirla nella fotocamera immediatamente prima di scattare un'immagine.</li><li>• <b>È presente dello sporco sui terminali della batteria:</b> pulire i terminali con un panno morbido e asciutto.</li><li>• <b>ON è selezionato per PRE-AF:</b> disattivare <b>PRE-AF</b> (📖 101).</li><li>• <b>La batteria è stata ricaricata molte volte:</b> la batteria ha raggiunto il termine della sua vita utile. Acquistare una nuova batteria.</li></ul>
La fotocamera si spegne all'improvviso.	<b>La batteria è scarica:</b> caricare la batteria o inserire una batteria di ricambio completamente carica (📖 26).
La ricarica non si avvia.	Reinserire la batteria nell'orientamento corretto e assicurarsi che il caricatore sia collegato (📖 22, 26).
La carica è lenta.	Caricare la batteria a temperatura ambiente.

Problema	Soluzione
La spia di ricarica lampeggia, ma la batteria non si carica.	<ul style="list-style-type: none"> <li>• <b>È presente dello sporco sui terminali della batteria:</b> pulire i terminali con un panno morbido e asciutto (📖 22).</li> <li>• <b>La batteria è stata ricaricata molte volte:</b> la batteria ha raggiunto il termine della sua vita utile. Acquistare una nuova batteria. Se la batteria non si carica ancora, contattare il rivenditore FUJIFILM (📖 182).</li> </ul>

## Menu e display

Problema	Soluzione
La visualizzazione non è in italiano.	Selezionare <b>ITALIANO</b> per 言語/LANG. (📖 33, 142).

## Ripresa

Problema	Soluzione
Non vengono scattate immagini quando si preme il pulsante di scatto.	<ul style="list-style-type: none"> <li>• <b>La scheda di memoria è piena:</b> inserire una nuova scheda di memoria o eliminare foto (📖 22, 132).</li> <li>• <b>La scheda di memoria non è formattata:</b> formattare la scheda di memoria (📖 155).</li> <li>• <b>I terminali della scheda di memoria sono sporchi:</b> pulire i contatti con un panno morbido e asciutto.</li> <li>• <b>La scheda di memoria è danneggiata:</b> inserire una nuova scheda di memoria (📖 22).</li> <li>• <b>La batteria è scarica:</b> caricare la batteria o inserire una batteria di ricambio completamente carica (📖 26).</li> <li>• <b>La fotocamera si è spenta automaticamente:</b> accendere la fotocamera (📖 29).</li> <li>• <b>Si sta utilizzando un adattatore di montaggio di terze parti:</b> selezionare <b>ON</b> per <b>SCATTA SENZA OBIETTIVO</b> (📖 115).</li> <li>• <b>La spia di stato era arancione durante la ripresa di un'immagine panoramica:</b> attendere finché la spia di stato non si spegne (📖 56).</li> </ul>
Una macchiettatura ("disturbo") appare sul monitor quando si preme il pulsante di scatto a metà corsa.	Quando il soggetto è scarsamente illuminato e il diaframma viene ristretto, aumenta il guadagno per aiutare la composizione, il che potrebbe determinare una macchiettatura percepibile quando le immagini sono visualizzate in anteprima sui display. Le immagini scattate con la fotocamera non subiscono conseguenze.



Problema	Soluzione
La fotocamera non mette a fuoco.	<p><b>Il soggetto non è adatto per la messa a fuoco automatica:</b> usare il blocco della messa a fuoco o la messa a fuoco manuale (📖 76).</p>
Nessun volto rilevato.	<ul style="list-style-type: none"> <li>• <b>Il volto del soggetto è oscurato da occhiali da sole, un cappello, capelli lunghi o altri oggetti:</b> rimuovere le ostruzioni (📖 100).</li> <li>• <b>Il volto del soggetto occupa solo una piccola area della foto:</b> cambiare la composizione in modo che il volto del soggetto occupi un'area maggiore della foto (📖 100).</li> <li>• <b>La testa del soggetto è inclinata o orizzontale:</b> chiedere al soggetto di tenere la testa dritta (📖 100).</li> <li>• <b>La fotocamera è inclinata:</b> mantenere la fotocamera orizzontale.</li> <li>• <b>Il volto del soggetto è scarsamente illuminato:</b> eseguire lo scatto in condizioni di luce chiara.</li> </ul>
È selezionato il soggetto errato.	<p>Il soggetto selezionato è più vicino al centro della foto rispetto al soggetto principale. Ricomporre l'immagine o disattivare il rilevamento dei volti e inquadrare l'immagine utilizzando il blocco della messa a fuoco (📖 76).</p>
Registrazione di filmati, burst 4K e multi-fuoco 4K non sono disponibili.	<p><b>La velocità di scrittura della scheda di memoria è troppo lenta:</b> utilizzare una scheda di memoria con una classe di velocità UHS di 3 o superiore (📖 25, 42, 90).</p>
Il flash non si attiva.	<ul style="list-style-type: none"> <li>• <b>La batteria è scarica:</b> caricare la batteria o inserire una batteria di ricambio completamente carica (📖 26).</li> <li>• <b>La fotocamera è in modalità bracketing o scatto continuo:</b> selezionare la modalità fotogramma singolo (📖 85, 88).</li> <li>• <b>OFF viene selezionato per AUDIO e FLASH:</b> selezionare <b>ON</b> (📖 143).</li> </ul>
Il flash non illumina completamente il soggetto.	<ul style="list-style-type: none"> <li>• <b>Il soggetto non rientra nella portata del flash:</b> posizionare il soggetto entro la portata del flash.</li> <li>• <b>La finestra del flash è ostruita:</b> impugnare correttamente la fotocamera.</li> <li>• <b>Il tempo di posa è più veloce del tempo di sincronizzazione:</b> scegliere un tempo di posa più lungo (📖 50, 53, 210).</li> </ul>
Le immagini sono sfocate.	<ul style="list-style-type: none"> <li>• <b>L'obiettivo è sporco:</b> pulire l'obiettivo (📖 168).</li> <li>• <b>L'obiettivo è bloccato:</b> tenere gli oggetti lontani dall'obiettivo (📖 36).</li> <li>• <b>!AF viene visualizzato durante lo scatto e il quadro fuoco è visualizzato in rosso:</b> verificare la messa a fuoco prima dello scatto (📖 37).</li> </ul>

Problema	Soluzione
Le immagini presentano un effetto macchiettatura.	<ul style="list-style-type: none"> <li>• <b>Il tempo di posa è lungo e la temperatura ambiente alta:</b> ciò è normale e non indica un malfunzionamento.</li> <li>• <b>La fotocamera è stata utilizzata in modo continuo a temperature elevate o viene visualizzato un avviso temperatura:</b> spegnere la fotocamera e attendere che si raffreddi (📖 29, 207).</li> </ul>

## Riproduzione

Problema	Soluzione
Le immagini sono granulose.	Le immagini sono state scattate con una marca o un modello di fotocamera diverso.
Lo zoom in riproduzione non è disponibile.	Le immagini sono state create con <b>RIDIMENSIONA</b> o con una marca o un modello di fotocamera diverso.
Nessun audio durante la riproduzione di filmati.	<ul style="list-style-type: none"> <li>• <b>Il volume play è troppo basso:</b> regolare il volume play (📖 144).</li> <li>• <b>Il microfono era ostruito:</b> tenere la fotocamera correttamente durante la registrazione.</li> <li>• <b>L'altoparlante è ostruito:</b> tenere la fotocamera correttamente durante la riproduzione.</li> <li>• <b>OFF viene selezionato per AUDIO e FLASH:</b> selezionare <b>ON</b> (📖 143).</li> </ul>
Le immagini selezionate non vengono eliminate.	Alcune immagini selezionate per l'eliminazione sono protette. Rimuovere la protezione utilizzando il dispositivo utilizzato originariamente per applicare la protezione stessa (📖 135).
La numerazione dei file viene resettata improvvisamente.	Lo sportello del vano batteria è stato aperto con la fotocamera accesa. Spegnere la fotocamera prima di aprire lo sportello del vano batteria (📖 150).

## Connessioni

Problema	Soluzione
Lo schermo è vuoto.	<b>La fotocamera è collegata a un televisore:</b> le immagini verranno visualizzate sul televisore invece che sul monitor della fotocamera (📖 170).

Problema	Soluzione
Nessuna immagine o suono sul televisore.	<ul style="list-style-type: none"> <li>• <b>La fotocamera non è collegata correttamente:</b> collegare correttamente la fotocamera (📖 170).</li> <li>• <b>L'ingresso sul televisore è impostato su "TV":</b> impostare l'ingresso su "HDMI" (📖 170).</li> <li>• <b>Il volume del televisore è troppo basso:</b> per regolare il volume, utilizzare i comandi del televisore (📖 170).</li> </ul>
Il computer non riconosce la fotocamera.	Assicurarsi che la fotocamera e il computer siano collegati correttamente (📖 175).
Impossibile trasferire file RAW o JPEG a un computer.	Utilizzare MyFinePix Studio per trasferire le immagini (solo Windows; 📖 175).

## Trasferimento wireless

Per ulteriori informazioni sulla risoluzione dei problemi delle connessioni wireless, visitare il sito:

<http://digital-cameras.support.fujifilm.com/app?pid=x>

Problema	Soluzione
Problemi con la connessione o il caricamento delle immagini su smartphone.	<ul style="list-style-type: none"> <li>• <b>Lo smartphone è troppo lontano:</b> avvicinare i dispositivi (📖 172).</li> <li>• <b>Dei dispositivi nelle vicinanze causano interferenze radio:</b> allontanare la fotocamera e lo smartphone da forni a microonde o telefoni cordless (📖 172).</li> </ul>
Impossibile caricare immagini.	<ul style="list-style-type: none"> <li>• <b>Lo smartphone è connesso a un altro dispositivo:</b> lo smartphone e la fotocamera possono essere collegati a un solo dispositivo per volta. Terminare la connessione e riprovare.</li> <li>• <b>Sono presenti diversi smartphone nelle vicinanze:</b> riprovare a eseguire il collegamento. La presenza di numerosi smartphone può rendere difficoltosa la connessione.</li> <li>• <b>L'immagine è stata creata su un altro dispositivo:</b> la fotocamera potrebbe non essere in grado di caricare immagini create su altri dispositivi.</li> <li>• <b>L'immagine è un filmato:</b> il caricamento di filmati richiede un certo tempo. I filmati intesi per la visualizzazione su uno smartphone o un tablet devono essere registrati a dimensioni del fotogramma di 1280 × 720 (HD) o inferiori. Per informazioni sulla visualizzazione delle immagini sulla fotocamera, visitare il sito: <a href="http://app.fujifilm-dsc.com/en/camera_remote/">http://app.fujifilm-dsc.com/en/camera_remote/</a></li> </ul>

Problema	Soluzione
Lo smartphone non visualizza immagini.	Selezionare <b>ON</b> per <b>RIDIM. IMM. SM</b> . Selezionare <b>OFF</b> aumenta il tempo necessario per caricare immagini più grandi; inoltre, alcuni telefoni potrebbero non visualizzare immagini superiori a certe dimensioni ( 154).

## Varie



Problema	Soluzione
La fotocamera non risponde.	<ul style="list-style-type: none"> <li>• <b>Malfunzionamento temporaneo della fotocamera:</b> rimuovere e reinserire la batteria ( 22).</li> <li>• <b>La batteria è scarica:</b> caricare la batteria o inserire una batteria di ricambio completamente carica ( 26).</li> <li>• <b>La fotocamera è collegata a una rete LAN wireless:</b> terminare la connessione.</li> <li>• <b>I comandi sono bloccati:</b> tenere premuto il pulsante <b>MENU/OK</b> per sbloccare i comandi ( 5).</li> </ul>
La fotocamera non funziona come previsto.	Rimuovere e reinserire la batteria ( 22). Se il problema persiste, contattare il proprio rivenditore FUJIFILM.
Nessun suono.	<ul style="list-style-type: none"> <li>• Regolare il volume ( 144).</li> <li>• Selezionare <b>ON</b> per <b>AUDIO e FLASH</b> ( 143).</li> </ul>
Sovraimpressione di data e ora	<ul style="list-style-type: none"> <li>• <b>Data e ora non sono corrette:</b> impostare l'orologio della fotocamera ( 33, 142).</li> <li>• <b>La data e l'ora vengono visualizzate sulle foto:</b> le sovraimpressioni di data e ora non possono essere cancellate. Per evitare che le sovraimpressioni appaiano sulle nuove foto, selezionare <b>OFF</b> per <b>IMPOST SALV DATI &gt; SOVRIMPR. DATA</b> ( 151).</li> </ul>

## Messaggi di avviso e display

I seguenti messaggi di avviso vengono visualizzati sul display.





Avviso	Descrizione
 (rosso)	Batteria scarica. Caricare la batteria o inserire una batteria di ricambio completamente carica.
 (lampeggia in rosso)	Batteria completamente scarica. Caricare la batteria o inserire una batteria di ricambio completamente carica.
<b>!AF</b> (visualizzato in rosso con quadro fuoco rosso)	La fotocamera non riesce a mettere a fuoco. Utilizzare il blocco di messa a fuoco su un altro soggetto alla stessa distanza, quindi ricomporre l'immagine.
Diaframma o tempi di posa visualizzati in rosso	Il soggetto è troppo chiaro o troppo scuro e l'immagine sarà sovraesposta o sottoesposta. Utilizzare il flash per avere ulteriore illuminazione quando si scattano foto di soggetti scarsamente illuminati.
<b>ERRORE FUOCO</b> <b>ERRORE CONTROLLO LENTI</b> <b>SPEGNI E RIACCENDI LA FOTOCAMERA</b>	Malf funzionamento della fotocamera. Spegner e quindi riaccendere la fotocamera. Se il messaggio non scompare, contattare un rivenditore FUJIFILM.
<b>NESSUNA MEMORIA</b>	L'otturatore può essere rilasciato solo quando è inserita una scheda di memoria. Inserire una scheda di memoria.
<b>MEMORIA NON INIZIALIZZATA</b>	<ul style="list-style-type: none"><li>• <b>La scheda di memoria non è formattata o è stata formattata in un computer o in un altro dispositivo:</b> formattare la scheda di memoria utilizzando  <b>FORMATTA</b>.</li><li>• <b>È necessario pulire i contatti della scheda di memoria:</b> pulire i contatti con un panno morbido e asciutto. Se il messaggio viene ripetuto, formattare la scheda. Se il messaggio non scompare, sostituire la scheda.</li><li>• <b>Malf funzionamento della fotocamera:</b> contattare un rivenditore FUJIFILM.</li></ul>
<b>ERRORE OBIETTIVO</b>	Spegner la fotocamera, smontare l'obiettivo e pulire le superfici di montaggio, quindi rimontare l'obiettivo e accendere la fotocamera. Se il problema persiste, contattare un rivenditore FUJIFILM.

Avviso	Descrizione
<b>ERRORE MEMORIA</b>	<ul style="list-style-type: none"> <li>• <b>La scheda di memoria non è formattata per l'uso nella fotocamera:</b> formattare la scheda.</li> <li>• <b>I contatti della scheda di memoria devono essere puliti o la scheda di memoria è danneggiata:</b> pulire i contatti con un panno morbido e asciutto. Se il messaggio viene ripetuto, formattare la scheda. Se il messaggio non scompare, sostituire la scheda.</li> <li>• <b>Scheda di memoria non compatibile:</b> utilizzare una scheda compatibile.</li> <li>• <b>Malfunzionamento della fotocamera:</b> contattare un rivenditore FUJIFILM.</li> </ul>
<b>MEMORIA PROTETTA</b>	La scheda di memoria è bloccata. Sbloccare la scheda.
<b>ATTENDERE</b>	La scheda di memoria è formattata in modo errato. Utilizzare la fotocamera per formattare la scheda.
<b>SD MEMORIA PIENA</b>	La scheda di memoria è piena e le immagini non possono essere salvate. Eliminare immagini o inserire una scheda di memoria con maggiore spazio libero.
<b>ERRORE SCRITTURA</b>	<ul style="list-style-type: none"> <li>• <b>Errore della scheda di memoria o errore di collegamento:</b> reinserire la scheda di memoria o spegnere e quindi riaccendere la fotocamera. Se il messaggio non scompare, contattare un rivenditore FUJIFILM.</li> <li>• <b>Memoria insufficiente per registrare altre immagini:</b> eliminare immagini o inserire una scheda di memoria con maggiore spazio libero.</li> <li>• <b>La scheda di memoria non è formattata:</b> formattare la scheda di memoria.</li> </ul>
<b>NUM. FOTO PIENA</b>	I numeri di fotogramma della fotocamera sono esauriti (il numero del fotogramma corrente è 999-9999). Formattare la scheda di memoria e selezionare <b>AZZERA</b> per <b>FRAME NO.</b> . Scattare una foto per resettare la numerazione foto a 100-0001, quindi selezionare <b>CONT.</b> per <b>FRAME NO.</b>

Avviso	Descrizione
<b>ERRORE LETTURA</b>	<ul style="list-style-type: none"> <li>• <b>Il file è danneggiato o non è stato creato con la fotocamera:</b> il file non può essere visualizzato.</li> <li>• <b>È necessario pulire i contatti della scheda di memoria:</b> pulire i contatti con un panno morbido e asciutto. Se il messaggio viene ripetuto, formattare la scheda. Se il messaggio non scompare, sostituire la scheda.</li> <li>• <b>Malfunzionamento della fotocamera:</b> contattare un rivenditore FUJIFILM.</li> </ul>
<b>IMM. PROTETTA</b>	È stato eseguito un tentativo di cancellare o ruotare un'immagine protetta. Rimuovere la protezione e riprovare.
<b>IMP. TAGLIARE</b>	L'immagine è danneggiata o non è stata creata con la fotocamera.
<b>ERRORE FILE DPOF</b>	Gli ordini di stampa possono contenere non più di 999 immagini. Copiare le immagini aggiuntive che si desiderano stampare su un'altra scheda di memoria e creare un secondo ordine di stampa.
<b>IMPOSSIBILE RUOTARE</b>	L'immagine selezionata non può essere ruotata.
 <b>IMPOSSIBILE RUOTARE</b>	Impossibile ruotare i filmati.
<b>DPOF NON IMPOSTAB.</b>	Non è possibile stampare l'immagine utilizzando DPOF.
 <b>DPOF NON IMPOSTABILE</b>	Non è possibile stampare i filmati utilizzando DPOF.
 <b>COMANDO NON ESEGUIBILE</b>	La rimozione effetto occhi rossi non può essere applicata ai filmati.
 <b>COMANDO NON ESEGUIBILE</b>	La rimozione occhi rossi non può essere applicata a immagini create con altri dispositivi.
	Spegnerne la fotocamera e attendere che si raffreddi. La macchiatura potrebbe aumentare nelle immagini scattate mentre è visualizzato questo avviso.

## Capacità della scheda di memoria

Nella seguente tabella è mostrato il tempo di registrazione o il numero di immagini disponibili con diverse dimensioni di immagine. Tutti i dati sono approssimativi; la dimensione dei file varia in base alla scena registrata, generando notevoli variazioni nel numero di file memorizzabili. Il numero di esposizioni o la lunghezza rimanente potrebbero non diminuire a una frequenza uniforme.

		Capacità		16 GB	
		8 GB		FINE	NORMAL
					
Foto	 3:2	660	1060	1330	2120
	RAW (NON COMPRESSI)	180		370	
Filmati <sup>1,2</sup>	 2160/15P	9 minuti		20 minuti	
	 1080/59.94P, 50P, 24P, 23.98P	26 minuti		54 minuti	
	 720/59.94P, 50P, 24P, 23.98P	51 minuti		105 minuti	

1 Utilizzare una scheda UHS con velocità di classe 3 o superiore.

2 I singoli filmati non possono superare 30 minuti di lunghezza.

 Anche se la registrazione del filmato continuerà senza interruzioni quando la dimensione del file raggiunge 4 GB, le successive sequenze verranno registrate in un file separato che deve essere visualizzato separatamente.



## Specifiche



Sistema										
Modello	FUJIFILM X-A5									
Numero del prodotto	FF170003									
Pixel effettivi	Circa 24,2 milioni									
Sensore immagine	23,5 mm × 15,7 mm (formato APS-C), sensore immagine CMOS (complementary metal-oxide semiconductor) con square pixel e filtro colore primario									
Supporti di memorizzazione	Schede di memoria SD/SDHC/SDXC consigliate da FUJIFILM									
Slot per le schede di memoria	Slot per scheda di memoria SD (UHS-1)									
Sistema di file	Conforme agli standard Design Rule for Camera File System (DCF), Exif 2.3 e Digital Print Order Format (DPOF)									
Formato file	<ul style="list-style-type: none"><li>• <b>Immagini fisse:</b> Exif 2.3 JPEG (compresso); RAW (formato RAF originale, si richiede software apposito); RAW+JPEG disponibili</li><li>• <b>Filmati:</b> standard H.264 con audio stereo (MOV)</li></ul>									
Dimensioni imm.	<table><tbody><tr><td><b>L</b> 3:2 (6000 × 4000)</td><td><b>L</b> 16:9 (6000 × 3376)</td><td><b>L</b> 1:1 (4000 × 4000)</td></tr><tr><td><b>M</b> 3:2 (4240 × 2832)</td><td><b>M</b> 16:9 (4240 × 2384)</td><td><b>M</b> 1:1 (2832 × 2832)</td></tr><tr><td><b>S</b> 3:2 (3008 × 2000)</td><td><b>S</b> 16:9 (3008 × 1688)</td><td><b>S</b> 1:1 (2000 × 2000)</td></tr></tbody></table> <p>RAW (6000 × 4000)</p> <p><b>L</b> panorama: verticale (2160 × 9600)/orizzontale (9600 × 1440)</p> <p><b>M</b> panorama: verticale (2160 × 6400)/orizzontale (6400 × 1440)</p>	<b>L</b> 3:2 (6000 × 4000)	<b>L</b> 16:9 (6000 × 3376)	<b>L</b> 1:1 (4000 × 4000)	<b>M</b> 3:2 (4240 × 2832)	<b>M</b> 16:9 (4240 × 2384)	<b>M</b> 1:1 (2832 × 2832)	<b>S</b> 3:2 (3008 × 2000)	<b>S</b> 16:9 (3008 × 1688)	<b>S</b> 1:1 (2000 × 2000)
<b>L</b> 3:2 (6000 × 4000)	<b>L</b> 16:9 (6000 × 3376)	<b>L</b> 1:1 (4000 × 4000)								
<b>M</b> 3:2 (4240 × 2832)	<b>M</b> 16:9 (4240 × 2384)	<b>M</b> 1:1 (2832 × 2832)								
<b>S</b> 3:2 (3008 × 2000)	<b>S</b> 16:9 (3008 × 1688)	<b>S</b> 1:1 (2000 × 2000)								
Supporto obiettivo	Supporto FUJIFILM X									
Sensibilità	<ul style="list-style-type: none"><li>• <b>Immagini fisse:</b> sensibilità di uscita standard equivalente a ISO 200–12800 con incrementi di 1/3 EV; AUTO; sensibilità di uscita estesa equivalente a ISO 100, 25600 o 51200</li><li>• <b>Filmati:</b> sensibilità di uscita standard equivalente a ISO 400–6400 con incrementi di 1/3 EV; AUTO</li></ul>									
Misurazione	Misurazione attraverso l'obiettivo (TTL) 256 segmenti; MULTI, SPOT, MEDIA									
Controllo esposizione	AE programmata (con cambio programma), AE a priorità di tempi, AE a priorità di diaframmi, esposizione manuale									
Compensazione dell'esposizione	<ul style="list-style-type: none"><li>• <b>Immagini fisse:</b> -5 EV - +5 EV in incrementi di 1/3 EV</li><li>• <b>Filmati:</b> -2 EV - +2 EV in incrementi di 1/3 EV</li></ul>									

## Sistema

### Tempo di posa

- **Otturatore meccanico**
  - **Modalità P:** Da 4 sec. a  $\frac{1}{4000}$  sec.
  - **Altre modalità:** Da 30 sec. a  $\frac{1}{4000}$  sec.
  - **Posa B:** Max. 60 min.
- **Otturatore elettronico**
  - **Modalità P:** Da 4 sec. a  $\frac{1}{16000}$  sec.
  - **Modalità A:** Da 30 sec. a  $\frac{1}{16000}$  sec.
  - **Modalità S/M:** Da 30 sec. a  $\frac{1}{32000}$  sec.
- **Meccanico + elettronico**
  - **Modalità P:** Da 4 sec. a  $\frac{1}{16000}$  sec.
  - **Modalità A:** Da 30 sec. a  $\frac{1}{16000}$  sec.
  - **Modalità S/M:** Da 30 sec. a  $\frac{1}{32000}$  sec.
  - **Posa B:** Max. 60 min.

### Continuo

Modalità	Frequenza fotogrammi (fps)	Foto per burst
	6,0	Fino a circa 10
	3,0	Fino a circa 50



La frequenza fotogrammi varia con le condizioni di scatto e il numero di immagini registrate. Inoltre, la frequenza fotogrammi e il numero di foto per burst potrebbe variare a seconda del tipo di scheda di memoria utilizzata.

### Messa a fuoco

- **Modalità:** AF singolo o continuo; messa a fuoco manuale con regolatore di messa a fuoco; AF+MF
- **Selezione area di messa a fuoco:** PUNTO SINGOLO, ZONA, GRANDANG/TRACCIAT
- **Sistema di messa a fuoco automatica:** AF ibrido intelligente (AF a rilevamento di contrasto/rilevamento di fase TTL) con illuminatore ausiliario AF

### Bil. bianco

Personalizzato, selezione temperatura di colore, automatico, luce diretta del sole, ombra, luce diurna fluorescente, luce calda bianca fluorescente, luce fredda bianca fluorescente, luce ad incandescenza, subacqueo

### Autoscatto









Spento, 2 sec., 10 sec., Otturatore auto facc., Sorriso, Compagno, Gruppo

### Flash

- **Tipo:** Unità flash pop-up manuale
- **Numero guida:** Circa 5,7 (ISO 200, m), 4 (ISO 100, m)

### Modalità flash

Auto, fill flash, spento, sincro lento, sincro tendina posteriore, commander (rimozione occhi rossi spenta); auto con rimozione occhi rossi, fill flash con rimozione occhi rossi, spento, sincro lento con rimozione occhi rossi, sincro tendina posteriore con rimozione occhi rossi, commander (rimozione occhi rossi accesa)

Sistema													
<b>Attacco flash alimentato</b>	Slitta accessorio con contatti TTL												
<b>Contatto sincronizzazione</b>	Contatto X; supporta velocità di sincronizzazione veloci fino a $\frac{1}{180}$ sec.												
<b>Terminale sync</b>	—												
<b>Mirino</b>	—												
<b>Monitor LCD</b>	Monitor LCD a colori fisso da 3,0 pollici/7,6 cm, Monitor a colori LCD touchscreen 1040k punti, Inclinazione												
<b>Filmati</b>	<ul style="list-style-type: none"> <li> <b>Filmati con audio stereo</b> <table border="0" style="width: 100%; border-collapse: collapse;"> <tr> <td style="border: 1px solid black; padding: 2px;"><b>4K</b> 2160/15P</td> <td style="border: 1px solid black; padding: 2px;"><b>Full HD</b> 1080/59.94P</td> <td style="border: 1px solid black; padding: 2px;"><b>HD</b> 720/59.94P</td> </tr> <tr> <td style="border: 1px solid black; padding: 2px;"><b>Full HD</b> 1080/50P</td> <td style="border: 1px solid black; padding: 2px;"><b>Full HD</b> 1080/24P</td> <td style="border: 1px solid black; padding: 2px;"><b>HD</b> 720/50P</td> </tr> <tr> <td style="border: 1px solid black; padding: 2px;"><b>Full HD</b> 1080/23.98P</td> <td style="border: 1px solid black; padding: 2px;"><b>Full HD</b> 1080/23.98P</td> <td style="border: 1px solid black; padding: 2px;"><b>HD</b> 720/24P</td> </tr> <tr> <td style="border: 1px solid black; padding: 2px;"><b>Full HD</b> 1080/23.98P</td> <td style="border: 1px solid black; padding: 2px;"><b>Full HD</b> 1080/23.98P</td> <td style="border: 1px solid black; padding: 2px;"><b>HD</b> 720/23.98P</td> </tr> </table> </li> <li> <b>Filmati ad alta velocità HD silenziosi</b> <ul style="list-style-type: none"> <li>1.6x  59.94P  100P</li> <li>2x  50P  100P</li> <li>3.3x  29.97P  100P</li> <li>4x  25P  100P</li> </ul> </li> </ul>	<b>4K</b> 2160/15P	<b>Full HD</b> 1080/59.94P	<b>HD</b> 720/59.94P	<b>Full HD</b> 1080/50P	<b>Full HD</b> 1080/24P	<b>HD</b> 720/50P	<b>Full HD</b> 1080/23.98P	<b>Full HD</b> 1080/23.98P	<b>HD</b> 720/24P	<b>Full HD</b> 1080/23.98P	<b>Full HD</b> 1080/23.98P	<b>HD</b> 720/23.98P
<b>4K</b> 2160/15P	<b>Full HD</b> 1080/59.94P	<b>HD</b> 720/59.94P											
<b>Full HD</b> 1080/50P	<b>Full HD</b> 1080/24P	<b>HD</b> 720/50P											
<b>Full HD</b> 1080/23.98P	<b>Full HD</b> 1080/23.98P	<b>HD</b> 720/24P											
<b>Full HD</b> 1080/23.98P	<b>Full HD</b> 1080/23.98P	<b>HD</b> 720/23.98P											
Terminali di ingresso/uscita													
<b>Ingresso/uscita digitale</b>	USB 2.0 ad alta velocità												
<b>Uscita HDMI</b>	Connettore micro USB (Micro-B)												
<b>Connettore microfono/scatto a distanza</b>	Connettore Micro HDMI (Type D)												
<b>Connettore microfono/scatto a distanza</b>	Mini jack a 3 poli ø2,5 mm												
Alimentazione/altro													
<b>Alimentazione</b>	Batteria ricaricabile NP-W126S												
<b>Dimensioni fotocamera (L x A x P)</b>	116,9 mm x 67,7 mm x 40,4 mm (31,6 mm escluse le sporgenze, misurata sulla parte meno spessa)												
<b>Peso fotocamera</b>	Circa 311 g, esclusa la batteria, gli accessori e la scheda di memoria												
<b>Peso al momento dello scatto</b>	Circa 361 g, incluse la batteria e la scheda di memoria												
<b>Condizioni di funzionamento</b>	<ul style="list-style-type: none"> <li><b>Temperatura:</b> da 0 °C a +40 °C</li> <li><b>Umidità:</b> da 10% a 80% (senza condensa)</li> </ul>												

## Alimentazione/altro

### Vita utile della batteria

- **Tipo di batteria:** NP-W126S (tipo in dotazione con la fotocamera) (numero indicativo di foto eseguibili con una batteria completamente carica e con un obiettivo XF 35 mm f/1.4 R)

#### Numero indicativo di foto

450

Modalità	Durata effettiva della batteria per la registrazione di filmati	Durata batteria per la registrazione continua di filmati
	Circa 90 minuti	Circa 150 minuti
	Circa 100 minuti	Circa 170 minuti

Standard CIPA, misurato utilizzando la batteria fornita in dotazione con la fotocamera e la scheda di memoria SD.

**Nota:** il numero di scatti eseguibili con la batteria varia in base al livello di carica della batteria e diminuisce in presenza di basse temperature.

## Trasmettitore wireless

### LAN wireless

Standard	IEEE 802.11b/g/n (protocollo wireless standard)
Frequenza di funzionamento (frequenza centrale)	<ul style="list-style-type: none"><li>• <b>Giappone, Cina:</b> 2412 MHz–2472 MHz (13 canali)</li><li>• <b>Altri paesi:</b> 2412 MHz–2462 MHz (11 canali)</li></ul>
Protocolli di accesso	Infrastruttura

### Bluetooth®

Standard	Bluetooth versione 4.1 (Bluetooth Low Energy)
Frequenza di funzionamento (frequenza centrale)	2402 MHz–2480 MHz

**Batteria ricaricabile NP-W126S**

<b>Voltaggio nominale</b>	7,2 V CC
<b>Capacità nominale</b>	1260 mAh
<b>Temperatura di funzionamento</b>	Da 0 °C a +40 °C
<b>Dimensioni</b> (L × A × P)	36,4 mm × 47,1 mm × 15,7 mm
<b>Peso</b>	Circa 47 g

**Adattatore AC****AC-5VF**

<b>Valutazione d'ingresso</b>	100 V–240 V CA, 50/60 Hz
<b>Capacità d'ingresso</b>	11,6 VA (100 V), 15,5 VA (240 V)
<b>Valutazione d'uscita</b>	5,0 V CC, 1000 mA
<b>Temperatura di funzionamento</b>	Da 0 °C a +40 °C
<b>Peso</b>	Circa 32 g (solo adattatore di alimentazione CA)

**AC-5VG**

<b>Valutazione d'ingresso</b>	100 V–240 V CA, 50/60 Hz
<b>Capacità d'ingresso</b>	10,5 VA (100 V), 11,9 VA (240 V)
<b>Valutazione d'uscita</b>	5,0 V CC, 1000 mA
<b>Temperatura di funzionamento</b>	Da 0 °C a +40 °C
<b>Peso</b>	Circa 26 g ±15%

Peso e dimensioni variano secondo il Paese o la regione di vendita. Etichette, menu e altri display potrebbero differire da quelli effettivi della fotocamera.

 Specifiche ed esecuzione sono soggette a modifiche senza preavviso. FUJIFILM non si assume alcuna responsabilità per eventuali errori contenuti in questo manuale. L'estetica del prodotto potrebbe differire da quella descritta in questo manuale.

# ***PROMEMORIA***

---

---

---

---

---

---

---

---

---

---

---

---

---

---

---

---

---

---

---

---

---

---

---

---

---

---

---

---

---

---

# ***PROMEMORIA***

---

---

---

---

---

---

---

---

---

---

---

---

---

---

---

---

---

---

---

---

---

---

---

---

---

---

# FUJIFILM

---

**FUJIFILM Corporation**

7-3, AKASAKA 9-CHOME, MINATO-KU, TOKYO 107-0052, JAPAN

[http://www.fujifilm.com/products/digital\\_cameras/index.html](http://www.fujifilm.com/products/digital_cameras/index.html)

