

FUJIFILM

BL03809-100 **IT**

DIGITAL CAMERA

X-M1

Manuale dell'utente

Grazie per avere acquistato questo prodotto. Nel presente manuale sono descritte le modalità di utilizzo della fotocamera digitale FUJIFILM X-M1 e di installazione del software in dotazione. Leggere e comprendere il contenuto prima di utilizzare la fotocamera.

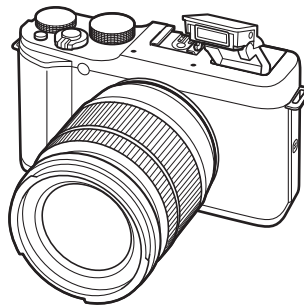

Per informazioni sui prodotti correlati, visitare il nostro sito Web all'indirizzo http://www.fujifilm.com/products/digital_cameras/index.html

Prima di iniziare

Primi passi

Fotografia di base e
riproduzione

Registrazione filmati di base e
riproduzione

Pulsante Q (menu rapido)

Maggiori informazioni sulla
fotografia e sulla riproduzione

Menu

Collegamenti

Note tecniche

Risoluzione dei problemi

Appendice



Sicurezza

Accertatevi di leggere queste informazioni prima dell'uso della fotocamera

Informazioni sulla sicurezza

- Assicuratevi di usare correttamente la fotocamera. Leggere attentamente le informazioni sulla sicurezza e il *Manuale dell'utente* prima dell'uso.
- Dopo aver letto le informazioni sulla sicurezza, conservarle in un luogo sicuro.



A proposito delle icone

Le icone mostrate di seguito vengono usate in questo documento per indicare la gravità delle ferite o dei danni alle cose che possono derivare se le informazioni segnalate dall'icona vengono ignorate e il prodotto viene di conseguenza utilizzato in modo scorretto.

 **AVVISO** Questa icona indica che, se non si seguono le informazioni, ne può risultare un rischio di morte o di ferite gravi.

 **ATTENZIONE** Questa icona indica che, se non si seguono le informazioni, ne può risultare un rischio di lesioni alle persone o di danni agli oggetti.

Le icone visualizzate di seguito sono utilizzate per indicare la natura delle istruzioni da osservare.

-  Le icone di forma triangolare segnalano all'utente informazioni che richiedono attenzione ("Importante").
-  Le icone di forma circolare con una barra diagonale segnalano all'utente azioni proibite ("Proibito").
-  Le icone di forma circolare piene con la presenza di un punto esclamativo segnalano all'utente un'azione da eseguire ("Richiesto").

AVVISO

 **Se si verifica un problema, spegnete la fotocamera, togliete le batterie, staccate l'adattatore di rete dalla presa di corrente e scollegatelo dalla fotocamera.** Continuare ad usare la fotocamera quando emette fumo, emette odori strani o manifesta qualsiasi altro stato anomalo può comportare il rischio di incendio o di scosse elettriche. Contattate il rivenditore FUJIFILM.

Scollegare la spina dalla presa di corrente

AVVISO

 **Evitate che all'interno della fotocamera entrino acqua o oggetti estranei.** Se nella fotocamera entra acqua o un oggetto estraneo, spengetela, togliete la batteria, staccate dalla presa di corrente l'adattatore di rete e scollegatelo dalla fotocamera. Continuare a utilizzare la fotocamera può comportare il rischio di incendio o di scosse elettriche. Contattate il rivenditore FUJIFILM.

 **Non usate la fotocamera nella vasca da bagno o mentre fate la doccia.** Potrebbe causare un incendio o scosse elettriche.

Non utilizzare in bagno o nella doccia

 **Non tentare mai di modificare o smontare la fotocamera (non aprire mai il corpo macchina).** La mancata osservanza di questa precauzione potrebbe causare un incendio o scosse elettriche.

Non smontare

 **Se il corpo macchina dovesse rompersi in seguito ad una caduta o a un altro incidente, non toccare i componenti esposti.** In caso non ci si attenga a questa precauzione, potrebbero verificarsi scosse elettriche o infortuni derivanti dal contatto con le parti danneggiate. Rimuovere immediatamente la batteria, avendo cura di evitare infortuni o shock elettrici, e portare il prodotto presso il punto vendita per una consulenza.

Non toccare i componenti interni

 **Non modificate, non scaldate, non torcete e non tirate in modo inopportuno il cavo di collegamento e non ponete sopra di esso degli oggetti pesanti.** Queste azioni potrebbero danneggiare il cavo e causare un incendio o provocare scosse elettriche. Se il cavo è danneggiato, contattate il rivenditore FUJIFILM.

 **Non collocare la fotocamera su una superficie instabile.** Ciò potrebbe causare la caduta o il rovesciamento della fotocamera e provocare danni alle persone.

 **Non tentate mai di usare la fotocamera quando siete in movimento.** Non usate la fotocamera mentre state camminando o siete alla guida. Ciò potrebbe causare una vostra caduta o vi potrebbe coinvolgere in un incidente stradale.

 **Non toccate le parti metalliche della fotocamera durante un temporale.** Ciò può causare scosse elettriche dovute alla corrente indotta dalla scarica del fulmine.

 **Non utilizzate la batteria se non nel modo specificato.** Inserite la batteria come mostrato dall'indicatore.

**AVVISO**

Non riscaldate, non modificate e non cercate di smontare le batterie. Non fate cadere le batterie e non sottoponetele a impatti. Non riponete le batterie insieme a oggetti metallici. Qualunque di queste azioni può causare l'esplosione della batteria o la fuoriuscita di liquido con conseguente rischio di incendio o di danni alle persone.



Utilizzate esclusivamente le batterie indicate e l'adattatore di rete specificato per questa fotocamera. Non utilizzate una tensione di rete diversa da quella specificata. L'impiego di altri tipi di alimentazione potrebbe causare un incendio.



Se la batteria perde e il liquido vi entra negli occhi o viene a contatto con la pelle o con i vestiti, lavate l'area interessata con acqua pulita e consultate un medico o chiamate subito il numero del pronto soccorso sanitario.



Non utilizzare il caricabatterie per caricare batterie diverse da quelle specificate di seguito. Il caricabatterie fornito in dotazione è destinato esclusivamente all'uso con il tipo di batterie fornito in dotazione con la fotocamera. L'utilizzo del caricabatterie per caricare le batterie convenzionali o altri tipi di batterie ricaricabili può causare una perdita di liquido dalle batterie, un surriscaldamento o un'esplosione.



Non usare in presenza di oggetti infiammabili, gas esplosivi o polvere.



Quando trasportate la batteria, installatela nella fotocamera o tenetela nella sua custodia rigida. Quando la si conserva, riponetela nella sua custodia rigida. Prima di smaltirla, coprire i terminali della batteria con del nastro isolante. Il contatto con altri oggetti metallici o altre batterie potrebbe causare l'incendio o l'esplosione della batteria stessa.



Tenete le memory card fuori dalla portata dei bambini piccoli. Le memory card sono piccole e per questo motivo possono essere inghiottite accidentalmente dai bambini. Accertatevi di riporre le memory card fuori dalla portata dei bambini piccoli. Se un bambino ingerisce una memory card, rivolgetevi immediatamente ad un medico o chiamate il numero del pronto soccorso sanitario.

**ATTENZIONE**

Non usate questa fotocamera in luoghi saturi di esalazioni di oli, di vapore, di umidità o di polvere. Potrebbe causare un incendio o scosse elettriche.



Non lasciate la fotocamera ad esempio all'interno dell'abitacolo di una vettura ermeticamente chiusa o alla luce diretta del sole. Ciò può causare un incendio.



Tenere fuori dalla portata dei bambini piccoli. Questo prodotto può provocare danni fisici se lasciato nelle mani di un bambino.



Non collocare oggetti pesanti sulla fotocamera. Gli oggetti pesanti potrebbero rovesciarsi o cadere e provocare danni alle persone.



Non spostate la fotocamera quando l'adattatore di rete è ancora collegato. Non tirate il cavo di collegamento per scollegare l'adattatore di rete. Ciò potrebbe causare un incendio o provocare scosse elettriche.



Non coprite e non avvolgete la fotocamera o l'adattatore di rete in un panno o in una coperta. Potrebbe surriscaldarsi con conseguente deformazione della struttura esterna o provocare un incendio.



Quando pulite la fotocamera o quando non intendete utilizzarla per molto tempo, togliete la batteria e staccate sempre la fotocamera dall'adattatore di rete, dopo aver staccato quest'ultimo dalla presa di corrente. In caso contrario, potrebbe esservi pericolo d'incendio o di scosse elettriche.



Quando termina l'operazione di carica della batteria, scollegate il caricabatterie dalla presa di corrente. Lasciare il caricabatterie collegato alla presa di corrente può causare un incendio.



Usare il flash troppo vicino agli occhi di una persona può causare temporanei problemi di vista. Fate particolarmente attenzione quando fotografate dei bambini.



Quando si rimuove una memory card, questa potrebbe fuoriuscire dallo slot troppo velocemente. Usare un dito per trattenere la scheda e farla uscire lentamente. Potrebbero causarsi lesioni dovute all'espulsione della scheda.



Richiedete regolarmente un controllo e la pulizia delle parti interne della fotocamera. La formazione di polvere all'interno della fotocamera può provocare incendi o scosse elettriche. Contattate il rivenditore FUJIFILM ogni due anni per chiedere la pulizia interna della fotocamera. Tenete presente che questo non è un servizio gratuito.



Pericolo di esplosione se la batteria viene sostituita in modo errato. Sostituire solo con una dello stesso tipo o di tipo equivalente.

Alimentazione e batteria

Nota: Controllare il tipo di batteria utilizzata con la fotocamera e leggere le relative sezioni.

La sezione che segue descrive come impiegare correttamente le batterie e come prolungarne la vita utile. Un impiego scorretto può ridurre la vita utile delle batterie o causare perdite, surriscaldamenti, incendi o esplosioni.

Batterie agli ioni di litio

Leggere questa sezione se la vostra fotocamera utilizza una batteria ricaricabile agli ioni di litio.

Quando viene spedita, la batteria non è carica. Caricare la batteria prima dell'uso. Quando non è in uso, conservare la batteria nella custodia.

■ Note sulla batteria

La batteria perde gradualmente la propria carica anche quando non viene usata. Caricare la batteria uno o due giorni prima dell'uso.

La vita utile della batteria può essere prolungata spegnendo la fotocamera quando non in uso.

La capacità della batteria si riduce a basse temperature; una batteria con poca carica potrebbe non funzionare in un ambiente freddo. Conservare una batteria di ricambio in un luogo caldo e sostituirla se necessario, oppure conservare la batteria in tasca o in un altro luogo caldo inserendola nella fotocamera solo al momento dello scatto. Evitare di fare entrare la batteria in contatto diretto con scaldamani o con altri dispositivi che emanano calore.

■ Come caricare la batteria

Caricare la batteria con il caricabatterie fornito in dotazione. I tempi di ricarica aumentano a temperature ambiente al di sotto dei +10°C o sopra i +35°C. Non provare a ricaricare la batteria a temperature superiori ai 40°C; la batteria non si ricarica a temperature inferiori agli 0°C.

Non provare a ricaricare una batteria già completamente carica. Tuttavia, per ricaricare la batteria, non è necessario che questa sia completamente scarica.

La batteria potrebbe risultare bollente al tatto immediatamente dopo la ricarica o l'uso. Ciò è normale.

■ Vita della batteria

A temperature normali, la batteria può essere ricaricata circa 300 volte. Se il periodo di tempo in cui la batteria fornisce potenza si abbrevia in modo marcato, ciò indica che ha raggiunto la fine della sua vita utile e che deve essere sostituita.

■ Note sullo stoccaggio

Se la batteria viene conservata per lunghi periodi mentre è completamente carica, le sue prestazioni possono diminuire. Scaricate completamente la batteria prima di conservarla.

Se non intendete usare la fotocamera per un lungo periodo di tempo, togliete la batteria dalla fotocamera e conservatela in un luogo asciutto ad una temperatura ambiente tra +15°C e +25°C. Non conservatela in luoghi esposti a temperature troppo elevate.

■ Precauzioni: Sull'impiego della batteria

- Non trasportate, né conservate le batterie assieme a oggetti metallici come collane o forcine.
- Non scaldate la batteria, né gettatela nel fuoco.
- Non cercate di smontare o di modificare la batteria.
- Non ricaricate la batteria con caricabatterie diversi da quelli specificati.
- Smaltite prontamente le batterie usate.
- Non fate cadere la batteria e non sottoponetela a urti violenti.
- Non esponete la batteria all'acqua.
- Tenete sempre puliti i terminali della batteria.
- Se usate per un lungo periodo, il corpo della fotocamera e la batteria possono riscaldarsi. Ciò è normale.

Batterie alcaline AA/Batterie ricaricabili Ni-MH

Leggere questa sezione se la vostra fotocamera utilizza batterie alcaline AA o ricaricabili AA Ni-MH. Le informazioni sui tipi di batterie compatibili sono reperibili all'interno del manuale della fotocamera.

■ Precauzioni: Sull'impiego delle batterie

- Non esponete le batterie all'acqua, non riscaldatele né gettatele nel fuoco e evitate di conservarle in ambienti troppo caldi o umidi.
- Non trasportate, né conservate le batterie assieme a oggetti metallici come collane o forcine.
- Non cercate di smontare o di modificare la batteria o la custodia della batteria.
- Non sottoponete l'adattatore di rete a urti violenti.
- Non impiegate batterie che perdono, deformate o scolorite.
- Tenete la batteria fuori dalla portata dei bambini.
- Inserite le batterie rispettando il corretto orientamento.
- Non utilizzate insieme batterie vecchie e nuove, batterie con livelli di carica diversi o batterie di tipo diverso.

- Se non intendete usare la fotocamera per un lungo periodo di tempo, togliete le batterie dalla fotocamera. Tenete presente che le impostazioni relative a ora e data saranno cancellate.
- Immediatamente dopo l'uso, le batterie possono risultare calde. Prima di maneggiare, spegnete la fotocamera ed attendete che le batterie si raffreddino.
- La capacità delle batterie tende a diminuire in condizioni di basse temperature. Conservate le batterie di ricambio in una tasca o in altro luogo caldo e sostituitele quando necessario. Le batterie fredde possono recuperare parte della loro carica se conservate in un luogo caldo.
- Impronte digitali o sporco di diverso genere sui terminali della batteria possono ridurre le prestazioni della batteria stessa. Pulire interamente i terminali con un panno morbido e asciutto prima di inserirli nella fotocamera.



Se le batterie perdono liquido, pulite a fondo il vano batterie e successivamente inserite quelle nuove.



Se il fluido delle batterie entra in contatto con la pelle o con i vestiti, sciacquare con acqua l'area interessata. **Se il fluido entra a contatto con gli occhi, sciacquare immediatamente l'area con acqua e rivolgersi a un medico. Non strofinatevi gli occhi. La non osservanza di questa precauzione può provocare danni permanenti alla vista.**

■ Batterie Ni-MH

La capacità delle batterie Ni-MH può risultare temporaneamente ridotta se le batterie sono nuove, non vengono utilizzate per lunghi periodi o se vengono ricaricate ripetutamente prima che siano completamente scariche. Ciò è normale e non indica un malfunzionamento. È possibile aumentare la capacità scaricando ripetutamente le batterie con l'opzione di scarica nel menu delle impostazioni della fotocamera e ricaricandole usando un caricabatterie.

ⓘ **ATTENZIONE:** Non utilizzare l'opzione di scarica con le batterie alcaline.

La fotocamera consuma una piccola quantità di corrente anche quando è spenta. Le batterie Ni-MH lasciate nella fotocamera per un periodo protratto di tempo si scaricano al punto da diventare inutilizzabili anche dopo la ricarica. Le prestazioni delle batterie diminuiscono anche quando vengono scaricate completamente mediante uno strumento come una torcia. Per scaricare le batterie Ni-MH, utilizzate l'opzione di scarica nel menu delle impostazioni della fotocamera. Se le batterie non rimangono cariche dopo ripetuti cicli di carica e scarica, sono ormai esaurite e devono essere sostituite.

Le batterie Ni-MH possono essere ricaricate con un caricabatterie (venduto separatamente). Dopo la carica, le batterie possono diventare calde. Per ulteriori informazioni, fate riferimento alle istruzioni fornite in dotazione con il caricatore. Non utilizzate il caricatore con batterie non compatibili.

Quando non vengono usate, le batterie Ni-MH perdono gradualmente la propria carica.

■ Smaltimento delle batterie

Effettuate lo smaltimento delle batterie in conformità con le vigenti leggi locali in materia.

Adattatori di rete CA (disponibili separatamente)

I contenuti di questa sezione sono validi per tutti i modelli di fotocamera.

Utilizzate esclusivamente adattatori di rete FUJIFILM specifici per questa fotocamera. L'uso di adattatori diversi può danneggiare la fotocamera.

- Usate l'adattatore di rete solo in ambienti interni.
- Inserite a fondo la spina del cavo di connessione nel terminale di ingresso CC.
- Spegnete la fotocamera prima di scollegare l'adattatore. Scollegare il cavo dell'adattatore afferrando la spina ed estraendola delicatamente. Non tirate il cavo.
- Utilizzate l'adattatore di rete esclusivamente con la vostra fotocamera.
- Non smontare.
- Non utilizzate l'adattatore di rete in ambienti con alte temperature o umidi.
- Non sottoponete l'adattatore di rete a urti violenti.
- Durante l'uso, l'adattatore di rete può emettere un ronzio o diventare molto caldo. Ciò è normale.
- Se l'adattatore di rete provoca disturbi di radioricezione, cambiate l'orientamento o la posizione dell'antenna di ricezione.

Come utilizzare la fotocamera

- Non puntare la fotocamera verso fonti di luce estremamente luminose, come il sole in una giornata senza nuvole. La mancata osservanza di questa precauzione potrebbe arrecare danni al sensore immagine della fotocamera.
- L'esposizione a forte luce solare attraverso il mirino, potrebbe danneggiare il pannello del mirino elettronico (EVF). Non puntare il mirino elettronico verso il sole.

Fare prove di scatto

Prima di fare fotografie in occasioni particolarmente importanti (come in occasione di un matrimonio o di una vacanza all'estero), eseguite sempre alcuni scatti di prova e visualizzate le immagini per controllare che la fotocamera funzioni correttamente. FUJIFILM Corporation non si assume alcuna responsabilità per eventuali danni o eventuali mancati guadagni imputabili al malfunzionamento del prodotto.

Note sul copyright

Le immagini registrate con la vostra fotocamera digitale non possono essere utilizzate in modo da violare le leggi sul copyright senza il consenso del titolare dei diritti, salvo i casi in cui vengano utilizzate esclusivamente a scopo personale. Si fa presente, inoltre, che alcune limitazioni si applicano alle riprese di opere teatrali, spettacoli e mostre, anche se intese esclusivamente a scopo personale. Si ricorda agli utenti che il trasferimento di memory card contenenti immagini o dati protetti dalle leggi sul copyright è consentito solamente entro i limiti previsti da tali leggi.

Manutenzione

Per assicurare la perfetta registrazione delle immagini, evitate di sottoporre la fotocamera a urti o impatti violenti durante la fase di registrazione delle immagini.

Cristalli liquidi

In caso di danneggiamento del display, fate particolare attenzione a non entrare in contatto con i cristalli liquidi del monitor. Se si verifica una delle seguenti condizioni, provvedete urgentemente nel modo indicato:

- **Se i cristalli liquidi vengono a contatto con la pelle,** pulite la parte interessata con un panno e poi lavare con sapone e acqua corrente.
- **Se i cristalli liquidi vengono a contatto con la pelle,** pulite con un panno la parte interessata e lavate a fondo con acqua corrente e sapone.
- **Se i cristalli liquidi vengono ingeriti,** sciacquatevi bene la bocca con acqua. Bevete molta acqua e provocate il vomito, poi rivolgetevi a un medico.

Anche se il display è prodotto con tecnologia ad altissima precisione, è possibile che ci siano alcuni pixel che sono sempre accesi o che non si accendono affatto. Sebbene il display sia fabbricato in base a tecnologie di assoluta alta precisione, potrebbe contenere pixel che rimangono sempre illuminati o che non si illuminano.

Informazioni sui marchi commerciali

xD-Picture Card e **SD** sono marchi depositati di FUJIFILM Corporation. I caratteri tipografici qui inclusi sono sviluppati esclusivamente da DynaComware Taiwan Inc. Macintosh, QuickTime e Mac OS sono marchi depositati di Apple Inc. negli Stati Uniti e in altri Paesi. Windows 8, Windows 7, Windows Vista e il logo Windows sono marchi depositati del gruppo Microsoft. Wi-Fi® e Wi-Fi Protected Setup® sono marchi registrati di Wi-Fi Alliance. Adobe e Adobe Reader sono marchi depositati o marchi depositati registrati di Adobe Systems Incorporated negli Stati Uniti e/o in altri Paesi. I logo SDHC e SDXC sono marchi depositati di SD-3C, LLC. Il logo HDMI è un marchio depositato. YouTube è un marchio depositato di Google Inc. Tutti gli altri marchi commerciali citati in questo manuale sono marchi depositati o registrati dei loro rispettivi proprietari.

Interferenze elettriche

La fotocamera può provocare interferenze con attrezzature ospedaliere o aeronautiche. Consultate il personale ospedaliero o della compagnia aerea prima di utilizzare la fotocamera in un ospedale o a bordo di un aereo.

Sistemi televisivi a colori

NTSC: National Television System Committee (Comitato nazionale per il sistema televisivo), è una specifica per la trasmissione di contenuti video delle televisioni a colori adottata principalmente negli Stati Uniti, in Canada e in Giappone. PAL: Phase Alternation by Line (Alternanza di fase per linea), un sistema di televisione a colori adottato principalmente dai Paesi europei e dalla Cina.

Exif Print (Exif versione 2.3)

Il formato di stampa Exif Print è un formato di file per le fotocamere digitali aggiornato di recente, che contiene diverse informazioni relative alla ripresa al fine di ottimizzarne la stampa.

AVVISO IMPORTANTE: Leggere prima di utilizzare il software

È vietata l'esportazione diretta o indiretta, totale o parziale, di un software licenziato senza l'autorizzazione degli enti governativi preposti.

AVVISI

Per prevenire incendi e pericoli di scosse, non esporre l'unità alla pioggia o all'umidità.

Leggere le "Note per la sicurezza" e accertarsi di comprenderle prima di utilizzare la fotocamera.

Smaltimento di apparecchi elettrici ed elettronici nelle abitazioni private

Nell'Unione Europea, in Norvegia, Islanda e Liechtenstein: Questo simbolo sul prodotto, oppure nel manuale e nella garanzia e/o sulla confezione, indica che il prodotto non deve essere trattato alla stregua dei rifiuti domestici. Invece, il prodotto dovrebbe essere portato in un punto di raccolta predisposto per il riciclo di apparecchiature elettriche ed elettroniche.



Assicurando un corretto smaltimento del prodotto, si potranno impedire possibili conseguenze negative per l'ambiente e la salute umana, che potrebbero essere causate da un inappropriato trattamento del prodotto.

Questo simbolo sulle batterie o sugli accumulatori indica che le batterie non devono essere trattate alla stregua di rifiuti domestici.



Se l'apparecchio contiene batterie o accumulatori facilmente rimovibili, si prega di smaltirli separatamente secondo le esigenze locali.

Il riciclo dei materiali aiuterà la conservazione delle risorse naturali. Per informazioni più dettagliate sul riciclo del prodotto, contattare l'ufficio della propria città, il servizio di smaltimento dei rifiuti domestici o il negozio dove si è acquistato il prodotto.

In Paesi diversi da Unione Europea, Norvegia, Islanda e Liechtenstein: Se si desidera smaltire questo prodotto, comprese le batterie o gli accumulatori, contattare le autorità locali per informazioni sul corretto metodo di smaltimento.

In Giappone: la presenza di questo simbolo sulle batterie indica che esse devono essere smaltite separatamente.



Li-ion

Accertatevi di leggere queste informazioni prima dell'uso della fotocamera



Informazioni sulla sicurezza

Grazie per avere acquistato questo prodotto. Per effettuare riparazioni, controlli e test delle parti interne, contattare il rivenditore FUJIFILM.



- Assicuratevi di usare correttamente l'obiettivo. Leggere attentamente le informazioni sulla sicurezza e il *Manuale utente* della fotocamera prima dell'uso.
- Dopo aver letto le informazioni sulla sicurezza, conservarle in un luogo sicuro.

A proposito delle icone



Le icone mostrate di seguito vengono usate in questo documento per indicare la gravità delle ferite o dei danni alle cose che possono derivare se le informazioni segnalate dall'icona vengono ignorate e il prodotto viene di conseguenza utilizzato in modo scorretto.

	AVVISO	Questa icona indica che, se non si seguono le informazioni, ne può risultare un rischio di morte o di ferite gravi.
	ATTENZIONE	Questa icona indica che, se non si seguono le informazioni, ne può risultare un rischio di lesioni alle persone o di danni agli oggetti.

Le icone visualizzate di seguito sono utilizzate per indicare la natura delle istruzioni da osservare.

	Le icone di forma triangolare segnalano all'utente informazioni che richiedono attenzione ("Importante").
	Le icone di forma circolare con una barra diagonale segnalano all'utente azioni proibite ("Proibito").
	Le icone di forma circolare piene con la presenza di un punto esclamativo segnalano all'utente un'azione da eseguire ("Richiesto").

AVVISO

	Non immergere o esporre all'acqua. La mancata osservanza di questa precauzione potrebbe causare incendi o scosse elettriche.
	Non smontare (non aprire la struttura esterna). La mancata osservanza di questa precauzione potrebbe causare incendi, scosse elettriche o infortuni derivanti dal malfunzionamento del prodotto.

AVVISO



Non toccare i componenti interni

Se la struttura esterna dovesse rompersi in seguito a una caduta o a un altro incidente, non toccare i componenti esposti. In caso non ci si attenga a questa precauzione, potrebbero verificarsi scosse elettriche o infortuni derivanti dal contatto con le parti danneggiate. Rimuovere immediatamente la batteria della fotocamera, avendo cura di evitare infortuni o scosse elettriche, e portare il prodotto presso il punto vendita per una consulenza.



Non appoggiare su superfici instabili. Il prodotto potrebbe cadere, causando lesioni personali.



Non guardare il sole attraverso l'obiettivo o i mirini della fotocamera. La mancata osservanza di questa precauzione può provocare danni permanenti alla vista.

ATTENZIONE



Non usare o conservare il prodotto in luoghi dove c'è presenza di vapore o fumo, e in luoghi molto umidi ed estremamente polverosi. La mancata osservanza di questa precauzione potrebbe causare incendi o scosse elettriche.



Non lasciare in luoghi esposti alla luce diretta del sole o ad elevate temperature, come ad esempio all'interno di un abitacolo chiuso in un giorno di sole. La mancata osservanza di questa precauzione potrebbe causare incendi.



Tenere fuori dalla portata dei bambini piccoli. Questo prodotto può provocare danni fisici se lasciato nelle mani di un bambino.



Non maneggiare il prodotto con le mani bagnate. La mancata osservanza di questa precauzione potrebbe causare scosse elettriche.



Non inquadrare il sole quando si scattano foto di soggetti in controluce. Luce solare messa a fuoco nella fotocamera quando il sole si trova all'interno o vicino all'inquadratura potrebbe causare incendi o bruciature.



Quando non si usa il prodotto, rimettere i tappi copri ottica e conservarlo lontano dalla luce diretta del sole. La luce del sole messa a fuoco dall'obiettivo potrebbe causare incendi o bruciature.



Non trasportare la fotocamera o l'obiettivo mentre sono attaccati ad un treppiede. Il prodotto potrebbe cadere o urtare altri oggetti, causando lesioni personali.

Nota sulla regolamentazione dell'Unione Europea

Questo prodotto soddisfa le seguenti Direttive UE:

- Direttiva Bassa Tensione 2006/95/CE
- Direttiva EMC 2004/108/CE
- Direttiva R & TTE 1999/5/CE

Il soddisfare queste direttive implica conformità agli standard Europei armonizzati applicabili (Norme Europee) elencati nella Dichiarazione di Conformità della UE presentata dalla FUJIFILM Corporation per questo prodotto o questa categoria di prodotti.

L'adeguamento a tali norme è indicato dal seguente marchio di conformità posto sul prodotto:



Questo marchio è valido per i prodotti di non telecomunicazione e prodotti di telecomunicazione armonizzati dalla UE (per es. Bluetooth).

Per la Dichiarazione di conformità, visitare il sito http://www.fujifilm.com/products/digital_cameras/x/fujifilm_x_m1/pdf/index/fujifilm_x_m1_cod.pdf.

IMPORTANTE: leggere i seguenti avvisi prima di usare il trasmettitore wireless incorporato della fotocamera.

① Questo prodotto, che contiene una funzione di criptaggio sviluppata negli Stati Uniti, è regolato dalle United States Export Administration Regulations (norme governative sull'esportazione degli Stati Uniti) e potrebbe non essere esportato o riesportato in qualsiasi paese in cui gli Stati Uniti applicano l'embargo.

- **Usare esclusivamente come parte di una rete wireless.** FUJIFILM non si assume alcuna responsabilità per i danni causati da uso improprio. Non usare in apparecchiature che richiedono un alto grado di affidabilità, come ad esempio dispositivi medici o altri sistemi che potrebbero influire, direttamente o indirettamente, sulla vita umana. Quando si usa il dispositivo con computer o altri sistemi che richiedono un grado di affidabilità più alto rispetto alle reti wireless, assicurarsi di prendere tutte le dovute precauzioni in modo da garantire la sicurezza ed evitare malfunzionamenti.
- **Usare esclusivamente nel Paese in cui il dispositivo è stato acquistato.** Questo dispositivo è conforme alle disposizioni riguardanti i dispositivi wireless del Paese in cui è stato acquistato. Rispettare tutte le disposizioni locali quando si usa il dispositivo. FUJIFILM non si assume alcuna responsabilità per i problemi derivanti dall'uso in un'altra giurisdizione.

- **I dati wireless (immagini) potrebbero essere intercettati da terzi.** La sicurezza dei dati trasmessi tramite reti wireless non è garantita.
- **Non usare il dispositivo in luoghi esposti a campi magnetici, elettricità statica o interferenze radio.** Non usare il trasmettitore in prossimità di forni a microonde o in altri luoghi esposti a campi magnetici, elettricità statica o interferenze radio che potrebbero ostacolare la ricezione del segnale wireless. Potrebbero verificarsi delle interferenze reciproche quando si usa il dispositivo in prossimità di altri dispositivi wireless funzionanti su banda 2,4 GHz.
- **Il trasmettitore wireless opera su banda 2,4 GHz con modulazione DSSS e OFDM.**

Dispositivi di rete wireless: avvisi

- **Questo dispositivo opera sulla stessa frequenza di dispositivi commerciali, educativi, medici e trasmettitori wireless.** Inoltre opera sulla stessa frequenza di trasmettitori autorizzati e trasmettitori speciali non autorizzati a basso voltaggio, usati nei sistemi di tracciabilità RFID per catene di montaggio e in altre applicazioni simili.
- **Per evitare interferenze con tali dispositivi, rispettare le seguenti precauzioni.** Verificare che il trasmettitore RFID non sia in uso prima di usare questo dispositivo. Se si dovessero notare delle interferenze sui trasmettitori autorizzati usati per la tracciabilità RFID causati dal dispositivo, scegliere immediatamente un'altra frequenza di funzionamento per questo dispositivo, in modo da evitare ulteriori interferenze. Se si notano delle interferenze sui sistemi di tracciabilità RFID a basso voltaggio causate da questo dispositivo, contattare un rappresentante FUJIFILM.



Questa etichetta indica che questo dispositivo opera su banda 2,4 GHz con modulazione DSSS e OFDM e che potrebbe causare interferenze fino ad una distanza di 40 m.

Informazioni sul presente manuale

Prima di utilizzare la fotocamera, leggere il presente manuale e gli avvisi all'interno della sezione "Per la vostra sicurezza" (📖 ii). Per ulteriori informazioni su argomenti specifici, consultare i riferimenti indicati di seguito.

Sommario 📖 xii

Nel "Sommario" è fornita una panoramica dell'intero manuale. Qui sono elencate le funzioni principali della fotocamera.

Messaggi di avviso e display 📖 118

Questa sezione spiega il significato di icone lampeggianti o messaggi d'errore visualizzati sul display.

Risoluzione dei problemi 📖 112

Si è verificato un problema specifico con la fotocamera? In questa sezione è possibile trovare la risposta.

Limitazioni relative alle impostazioni della fotocamera 📖 128

Fare riferimento a pagina 128 per informazioni sulle limitazioni relative alle opzioni disponibili per ciascuna modalità di scatto.

Memory Card

Le immagini vengono salvate nelle memory card opzionali SD, SDHC e SDXC (📖 16), riferite in questo manuale come "memory card."

Cura del prodotto

Corpo macchina: Per garantire l'utilizzo ottimale della fotocamera, usare un panno morbido e asciutto per pulire il corpo della fotocamera dopo ogni utilizzo. Non utilizzare alcol, solvente o altre sostanze chimiche volatili per evitare di deformare o scolorire la pelle sul corpo della fotocamera. Rimuovere immediatamente il liquido sulla fotocamera con un panno morbido e asciutto. Usare un soffiatore per rimuovere la polvere dal monitor facendo attenzione a non graffiarlo, e pulirlo con un panno morbido e asciutto. È possibile rimuovere eventuali macchie strofinando delicatamente con una carta per la pulizia dell'obiettivo FUJIFILM alla quale è stata applicata una quantità minima di liquido per la pulizia dell'obiettivo. Per evitare che la polvere penetri all'interno della fotocamera quando l'obiettivo non è montato, usare il tappo protezione corpo macchina.

Sensore immagine: È possibile rimuovere la polvere dal sensore immagine utilizzando l'opzione  **PULIZIA SENSORE** nel menu impostazioni (📖 86).



Obiettivi intercambiabili: Usare un soffiatore per rimuovere la polvere, poi strofinare delicatamente con un panno morbido e asciutto. È possibile rimuovere eventuali macchie strofinando delicatamente con una carta per la pulizia dell'obiettivo FUJIFILM alla quale è stata applicata una quantità minima di liquido per la pulizia dell'obiettivo. Quando l'obiettivo non è montato, usare il tappo copri ottica e il tappo protezione ottica posteriore.

Sommario

Sicurezza.....	ii
Informazioni sulla sicurezza.....	ii
AVVISI.....	vii
Informazioni sulla sicurezza.....	viii
Informazioni sul presente manuale.....	x
Cura del prodotto.....	xi
Prima di iniziare	
Simboli e convenzioni.....	1
Accessori in dotazione.....	1
Componenti della fotocamera.....	2
Il comando principale.....	5
La ghiera secondaria.....	5
Display della fotocamera.....	6
Ripresa.....	6
Riproduzione.....	7
Obiettivi.....	8
Componenti dell'obiettivo.....	8
Montaggio paraluce.....	8
Obiettivi con ghiera diaframma.....	9
Obiettivi con O.I.S. Interruttori.....	9
Obiettivi con messa a fuoco manuale.....	9

Primi passi	
Applicazione della cinghia.....	10
Montaggio di un obiettivo.....	11
Caricare la batteria.....	12
Inserimento della batteria e di una scheda di memoria.....	13
Schede di memoria compatibili.....	16
Accendere e spegnere la fotocamera.....	17
Configurazione di base.....	18
Il pulsante DISP/BACK.....	19
Ripresa.....	19
Riproduzione.....	20
Fotografia di base e riproduzione	
Scatto di foto.....	21
Visualizzazione delle immagini.....	23
Visualizzazione delle immagini a pieno formato.....	23
Zoom durante la riproduzione.....	24
Riproduzione di immagini multiple.....	25
Eliminazione delle immagini.....	26
Uso del flash.....	27
Modalità macro (ravvicinata).....	29
Registrazione filmati di base e riproduzione	
Registrazione di filmati in alta definizione (HD).....	30
Visualizzazione di filmati.....	31
Pulsante Q (menu rapido)	

Maggiori informazioni sulla fotografia e sulla riproduzione

Modalità di scatto	33	Compensazione esposizione	55
 RS AUTO AVANZATO.....	34	Misurazione	56
 AUTO	34	Uso dell'autoscatto	57
Adv. AVANZATO	35	Modalità di scatto continuo (modalità burst)	59
 FILTRO AVANZATO	36	Bracketing	60
 ESPOSIZ. MULTIPLA.....	37	Simulazione film	61
SP POSIZIONE SCENA /  /  / 	38	Registrazione immagini in formato RAW	62
Programma AE (P).....	40	Creazione di copie JPEG di immagini RAW.....	63
Priorità otturatore AE (S).....	41	Il pulsante Fn	64
Priorità diaframma AE (A)	42	Uso di un adattatore di montaggio	65
Esposizione manuale (M).....	43	Impostazioni adattatore.....	65
Modalità personalizzata (C)	44	Scelta di una lunghezza focale	65
Bil. bianco	45	Correzione della distorsione.....	65
Sensibilità	47	Correzione aloni colore	66
AUTO.....	48	Correzione illuminazione periferica	66
Modalità messa a fuoco	49	Ricerca delle immagini	67
 MANUALE	50	Assist. per album	68
Selezione della cornice di messa a fuoco.....	52	Creazione di un album.....	68
Blocco messa a fuoco/esposizione	53	Visualizzazione di album.....	69
		Modifica e cancellazione di album	69

Menu

Utilizzo dei menu: Modalità di scatto	70
Opzioni del menu di scatto (Fotografie)	70
MODALITÀ	70
Adv. MODALITÀ	70
ISO	70
DIMENSIONI IMM.	70
QUALITÀ IMM.	71
GAMMA DINAMICA	71
SIMULAZIONE FILM	71
BKT SIMULAZIONE FILM	71
AUTOSCATTO	71
COLORE	71
NITIDEZZA	71
TONO ALTE LUCI	71
TONO OMBRE	72
RIDUZIONE DISTURBO	72
NR x ESPOS. LUNGA	72
IMP. PERSONAL	72
IMP. FUNZ. (Fn)	72
VIS. IMPOST. PERS.	72
GUIDA INQUAD.	73
IMP ADATTATORE	73
SCATTA SENZA OBIETTIVO	73
MODALITÀ IS	73
FOTOMETRIA	74
RILEVAM. VOLTO	74

MODALITÀ FUOCO	74
ASSIST. MF	74
ILLUMIN. AF	75
TASTO BLOC. AE/AF	75
IMP FILMATO	75
MODO FLASH	76
COMPENSAZ. FLASH	76
RIMOZ. OCCHI ROSSI	76
SALVA IMM. ORIG	76

Utilizzo dei menu: Modalità riproduzione	77
Opzioni del menu riproduzione	77
CANCELLA	77
TAGLIO	77
RIDIMENSIONA	78
PROTEGGI	78
RUOTA IMMAGINE	78
RIMOZ. OCCHI ROSSI	79
RIPROD. AUT. IMM.	79
ASSIST. PER ALBUM	80
SELEZ. x CARIC	80
CERCA IMMAGINE	80
ORD. STAMPA (DPOF)	81
RAPPORTO ASPETTO	81
TRASF. WIRELESS	81
SALVAT. AUTOM. PC	81
CONVERSIONE RAW	81

Il menu impostazioni	82
Utilizzo del menu impostazioni	82
Opzioni del menu impostazioni.....	83
DATA/ORA	83
DIFF. ORARIO	83
言語/LANG.	83
RESET.....	83
SILENZIOSO	83
IMPOSTAZ SUONI	84
IMPOSTAZ SCHERMO.....	84
GHIERA MESSA A FUOCO	85
GESTIONE ENERGIA	85
FRAME NO.	85
SOVRAIMPR. DATA	86
PULIZIA SENSORE.....	86
UNITÀ SCALA FUOCO.....	86
RESET MODO PERS	86
IMP GEOTAGGING	87
IMPOST. WIRELESS	87
IMP. SALVAT. AUT. PC	87
FORMATTA	87
Impostazioni predefinite	88

Collegamenti

Caricamento delle immagini	90
Dati località	92
Download dei dati località	92
Registrazione di dati località con le immagini	93
Visualizzazione dei dati località.....	93
Salvare le immagini su un computer	94
Visualizzazione immagini su computer	95
Windows: Installazione di MyFinePix Studio.....	95
Macintosh: Installazione di RAW FILE CONVERTER.....	97
Macintosh: Importazione di foto	97
Collegamento della fotocamera	98
Stampa di immagini tramite USB	100
Collegamento della fotocamera	100
Stampa delle immagini selezionate	100
Stampa dell'ordine di stampa DPOF	101
Creazione di un ordine di stampa DPOF	102
CON DATA /SENZA DATA	103
RESETTA TUTTO	104
Visualizzazione delle immagini sul televisore	105

Note tecniche

Accessori opzionali	106
Accessori di FUJIFILM	106
Collegamento della fotocamera ad altri dispositivi	109
Cura della fotocamera	110
Conservazione e utilizzo	110
In viaggio	110
Pulizia del sensore immagine	111

Risoluzione dei problemi

Problemi e soluzioni.....	112
Messaggi di avviso e display.....	118

Appendice

Capacità della scheda di memoria	121
Le ghiera di comando.....	122
Specifiche.....	123
Restrizioni relative alle impostazioni della fotocamera	128

Simboli e convenzioni

Nel presente manuale sono utilizzati i seguenti simboli:

- ⓘ È consigliabile leggere queste informazioni prima dell'uso per garantire un funzionamento corretto.
- 🔍 Informazioni supplementari che potrebbero essere utili quando si utilizza la fotocamera.
- 📖 Altre pagine del manuale in cui trovare informazioni correlate.

I menu e altro testo sui display sono mostrati in **grassetto**. Nelle illustrazioni del presente manuale, le immagini sul monitor possono essere semplificate a scopo illustrativo.

Accessori in dotazione

I seguenti componenti sono forniti in dotazione con la fotocamera:



Batteria ricaricabile NP-W126

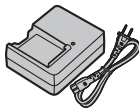

Caricabatteria BC-W126

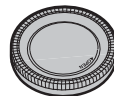

Tappo corpo macchina



CD-ROM

- Manuale dell'utente (*questo manuale*)
- Tracolla

- 🔍 Se si è acquistato un kit obiettivo, controllare che sia incluso un obiettivo.

Componenti della fotocamera

Per ulteriori informazioni, fare riferimento alle pagine indicate a destra di ciascuna voce.

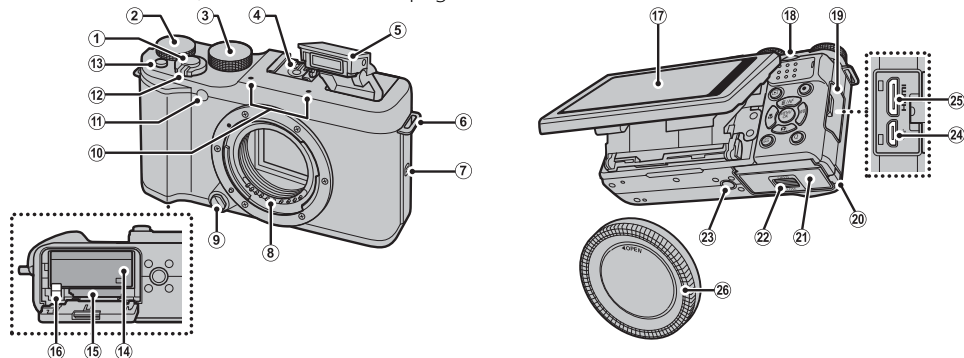

① Pulsante di scatto.....	22	⑪ Spia di illuminazione AF-assist.....	75	⑱ Ghiera secondaria	5, 122
② Comando principale.....	5, 122	⑫ Spia autoscatto	57	⑲ Coperchio di protezione connettori	98, 100, 105
③ Ghiera di selezione modo	33	⑬ Interruttore ON/OFF	17	⑳ Sportello cavo per accoppiatore CC	
④ Attacco flash	27, 109	⑭ Pulsante Fn (funzione)	64	㉑ Sportello vano batteria	13
⑤ Flash	27	⑮ Pulsante display opzioni pulsante Fn (premere e rilasciare)*		㉒ Chiusura sportello vano batteria	13
⑥ Occhietto cinghia.....	10	⑯ Pulsante Wi-Fi (modalità riproduzione)	90	㉓ Supporto treppiedi	
⑦ Altoparlante.....	31	⑰ Vano batteria	13	㉔ Micro USB/	98, 100
⑧ Contatti segnale dell'obiettivo		⑱ Slot memory card.....	14	connettore telecomando per lo scatto a distanza	
⑨ Pulsante di rilascio obiettivo	11	⑲ Chiusura a scatto del vano batteria	13	41, 43
⑩ Microfono.....	30	㉑ Monitor LCD (vedere di seguito)		㉕ Mini connettore HDMI	105
				㉖ Tappo corpo macchina	11

* Premere e tenere premuto per accedere al menu **Fn** IMPOSTAZIONE PULSANTE **Fn**.

Il monitor LCD

Il monitor LCD può essere inclinato per visualizzare le immagini durante l'inquadratura. Quando si inclina il monitor, fare attenzione che le dita o altri oggetti non rimangano intrappolati tra il monitor e il corpo macchina della fotocamera. Non toccare i cavi dietro il display; la mancata osservanza di questa precauzione potrebbe causare il malfunzionamento della fotocamera.

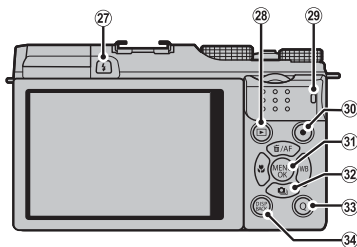

- 27 Pulsante (flash pop-up)..... 27
- 28 Pulsante (riproduzione)..... 20
- 29 Spia di stato (vedere di seguito)
- 30 Pulsante (registrazione filmato)..... 30
- 31 Pulsante **MENU/OK** 5
- Pulsante (blocco controllo) (premere e tenere premuto)..... 4
- 32 Selettore 5
- 33 Pulsante **Q** (menu rapido) 32
- Pulsante modalità vis. al sole (premere e tenere premuto)..... 4
- Pulsante conversione RAW (modalità riproduzione) 63
- 34 Pulsante **DISP** (display)/**BACK**..... 19
- Pulsante (modalità silenziosa) (premere e tenere premuto)..... 4

La spia di stato

La spia di stato indica lo stato della fotocamera come segue:

Spia di stato	Stato fotocamera
Accesa in verde	Messa a fuoco bloccata.
Lampeggia in verde	Avviso di sfocatura, messa a fuoco o esposizione. È possibile scattare la foto.
Lampeggia in verde e arancione	Registrazione immagini in corso. È possibile scattare altre foto.
Accesa in arancione	Registrazione immagini in corso. Non è possibile scattare ulteriori foto in questo momento.
Lampeggia in arancione	Caricamento flash in corso; il flash non si attiva quando si scatta un'immagine.
Lampeggia in rosso	Errore obiettivo o memoria.

I messaggi di avviso potrebbero essere visualizzati anche sul display (📖 118).

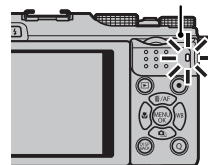

Spia di stato





Silenzioso

In situazioni in cui i suoni o le luci della fotocamera potrebbero arrecare disturbo, premere il pulsante **DISP/BACK** fino a quando non viene visualizzata l'icona  (circa un secondo). L'altoparlante della fotocamera, il flash e la spia di illuminazione AF-assist/autoscatto si spengono e non è possibile regolare le impostazioni di flash e volume (notare che silenzioso non può essere attivato o disattivato mentre è in corso la riproduzione di un filmato). Premere nuovamente il pulsante **DISP/BACK** per tornare al funzionamento normale.

Blocco di controllo

Per evitare operazioni involontarie del selettore e dei pulsanti **Q** e  durante lo scatto, premere **MENU/OK** finché  non appare sul display. I comandi possono essere sbloccati premendo **MENU/OK** finché  non è più visualizzato.

Ambiente a elevata luminosità

I riflessi e l'abbagliamento causati da un ambiente a elevata luminosità potrebbero rendere difficoltosa la visualizzazione nel monitor, specialmente quando la fotocamera è utilizzata all'aperto. Questo problema può essere risolto tenendo premuto il pulsante **Q** per attivare la modalità all'aperto. La modalità all'aperto può anche essere attivata usando l'opzione  **IMPOSTAZ SCHERMO > MODALITÀ VIS. AL SOLE** nel menu impostazioni ( 84).

Il selettore

Spostare il cursore verso l'alto (▲)

Pulsante **AF** (autofocus) (📖 52)/
Pulsante **🗑️** (elimina) (📖 26)

Pulsante **MENU/OK**
(📖 70, 77, 82)

Spostare il cursore a sinistra (◀)

Pulsante **🌸** (macro)
(📖 29)

Spostare il cursore a destra (▶)

Pulsante **WB** (bil. bianco)
(📖 45)

Spostare il cursore verso il basso (▼)

Pulsante **📄** (scatto burst) (📖 59, 60)

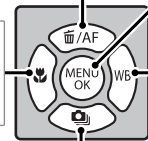

Il comando principale

Ruotare la ghiera di comando principale per impostare l'esposizione o la velocità otturatore (📖 43, 55), selezionare le opzioni presenti nel display del menu rapido (📖 32) o visualizzare altre foto nella modalità riproduzione (📖 23).

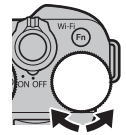

La ghiera secondaria

Ruotare la ghiera secondaria per scegliere la combinazione desiderata di velocità otturatore e apertura (cambio programma; 📖 40), impostare apertura o velocità otturatore (📖 41, 42, 43), selezionare le opzioni nel display menu rapido (📖 32) o ingrandire o ridurre nella riproduzione a pieno formato o miniature (📖 24).



Premere il centro della ghiera secondaria per ingrandire l'area di messa a fuoco selezionata per la messa a fuoco manuale (📖 51) o ridurre il punto di messa a fuoco (📖 24). Premere e rilasciare il centro della ghiera secondaria nella modalità di messa a fuoco manuale per scegliere il modo in cui la messa a fuoco è visualizzata (📖 50).

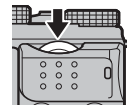

Display della fotocamera

Durante lo scatto e la riproduzione, potrebbero essere visualizzati i seguenti tipi di indicatori. Nella seguente descrizione, tutti gli indicatori disponibili sono mostrati a scopo esplicativo; gli indicatori effettivamente visualizzati variano in base alle impostazioni della fotocamera.

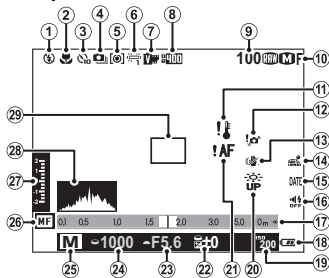
■ Ripresa

①	Modo flash	27	⑩	Qualità e dimensione immagine	70, 71
②	Modalità macro (ravvicinata)	29	⑪	Avviso temperatura	120
③	Spia autoscatto	57	⑫	Avviso sfocatura	3, 114, 118
④	Modalità scatto continuo	59	⑬	Modalità IS	73
⑤	Misurazione	56	⑭	Stato di download dati località	92
⑥	Bil. bianco	45	⑮	Sovrainpr. data	86
⑦	Simulazione film	61	⑯	Indicatore silenzioso	4, 83
⑧	Gamma dinamica	71	⑰	Indicatore distanza	50
⑨	Numero di foto disponibili	121	⑱	Livello batteria	17
⑩	Qualità e dimensione immagine	70, 71	⑲	Sensibilità	47
⑪	Avviso temperatura	120	⑳	Modalità vis. al sole	4
⑫	Avviso sfocatura	3, 114, 118	㉑	Avviso messa a fuoco	3, 114, 118
⑬	Modalità IS	73	㉒	Compensazione esposizione	55
⑭	Stato di download dati località	92	㉓	Apertura	40, 42, 43
⑮	Sovrainpr. data	86	㉔	Velocità otturatore	40, 41, 43
⑯	Indicatore silenzioso	4, 83	㉕	Modalità di scatto	33
⑰	Indicatore distanza	50	㉖	Indicatore di messa a fuoco manuale	50
⑱	Livello batteria	17	㉗	Compensazione esposizione/ indicatore di esposizione	43, 55
⑲	Sensibilità	47	㉘	Istogramma	20
⑳	Modalità vis. al sole	4	㉙	Cornice di messa a fuoco	22, 53
㉑	Avviso messa a fuoco	3, 114, 118			
㉒	Compensazione esposizione	55			
㉓	Apertura	40, 42, 43			
㉔	Velocità otturatore	40, 41, 43			
㉕	Modalità di scatto	33			
㉖	Indicatore di messa a fuoco manuale	50			
㉗	Compensazione esposizione/ indicatore di esposizione	43, 55			
㉘	Istogramma	20			
㉙	Cornice di messa a fuoco	22, 53			

Obiettivi

La fotocamera può essere utilizzata con obiettivi dotati di attacco FUJIFILM X e con gli altri accessori elencati da pagina 106.

Componenti dell'obiettivo

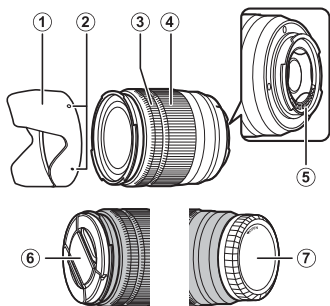

- ① Paraluce
- ② Guide per il montaggio
- ③ Ghiera messa a fuoco
- ④ Anello zoom
- ⑤ Contatti segnale dell'obiettivo
- ⑥ Tappo obiettivo anteriore
- ⑦ Tappo obiettivo posteriore

Rimozione dei tappi copri ottica

Rimuovere i tappi come illustrato in figura.

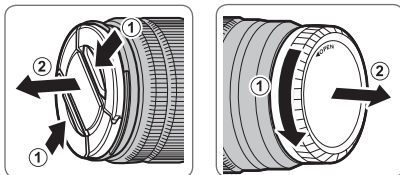

Montaggio paraluce

Quando è attaccato, il paraluce riduce i riflessi e protegge l'elemento anteriore obiettivo.

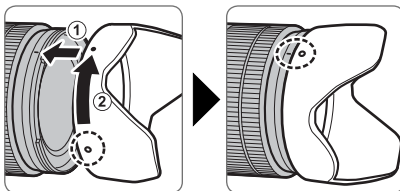

Obiettivi con ghiera diaframma

Con impostazioni diverse da **A**, è possibile regolare l'apertura ruotando la ghiera diaframma (modalità di esposizione **A** e **M**).

Ghiera diaframma

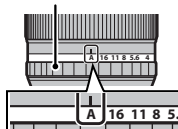

L'interruttore modalità diaframma

Se l'obiettivo è dotato di un interruttore modalità diaframma, il diaframma può essere regolato manualmente facendo scorrere l'interruttore su **A** e ruotando la ghiera diaframma.

Ghiera diaframma

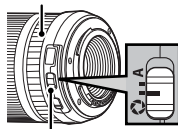

Interruttore modalità diaframma

- ❗ Quando la ghiera diaframma è impostata su **A**, ruotare la ghiera secondaria per regolare il diaframma.
- 🔍 Per informazioni sulle funzioni della ghiera di comando principale e della ghiera secondaria, vedere pagina 122.

Obiettivi con O.I.S. Interruttori

Per attivare la stabilizzazione dell'immagine, far scorrere l'interruttore su **ON**.

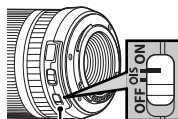

Interruttore O.I.S.

Obiettivi con messa a fuoco manuale

Far scorrere la ghiera messa a fuoco verso la parte anteriore per l'autofocus.

Per la messa a fuoco manuale, far scorrere la ghiera messa a fuoco verso la parte posteriore e ruotarla mentre si controllano i risultati nel display della fotocamera. La distanza di messa a fuoco e gli indicatori della profondità di campo possono essere usati per assistere la messa a fuoco manuale. Si noti che la messa a fuoco manuale potrebbe non essere disponibile in tutte le modalità di scatto.

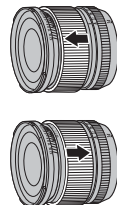

Prima di iniziare

L'indicatore di profondità di campo

L'indicatore di profondità di campo mostra la profondità di campo approssimativa (la distanza davanti e dietro al punto di messa a fuoco che appare essere a fuoco).

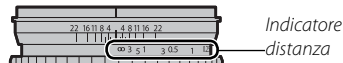

- ❗ La fotocamera non visualizza la distanza di messa a fuoco quando l'obiettivo è in modalità di messa a fuoco manuale.

Primi passi

Applicazione della cinghia

Collegare la cinghia ai due occhielli come mostrato di seguito.

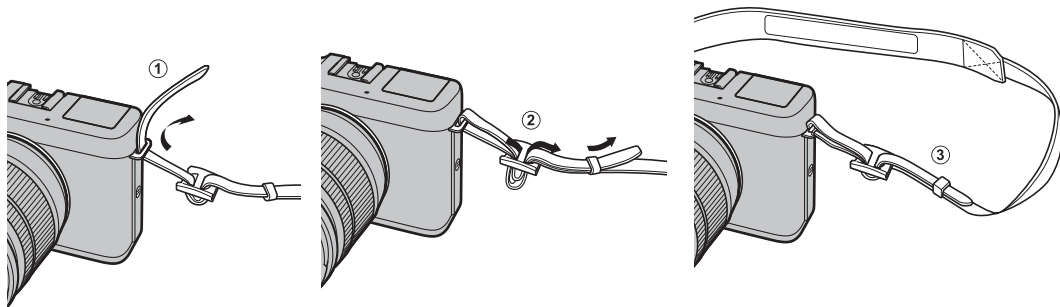

ⓘ Per evitare che la fotocamera cada, assicurarsi che la cinghia sia fissata correttamente.

Montaggio di un obiettivo

Montare l'obiettivo come descritto di seguito.

- ① Prestare attenzione quando si monta e si smonta un obiettivo in modo da prevenire l'ingresso della polvere nella fotocamera.

1 Rimuovere il tappo protezione corpo macchina e il tappo protezione ottica posteriore.

Rimuovere il tappo protezione corpo macchina dalla fotocamera e il tappo protezione ottica posteriore dall'obiettivo.

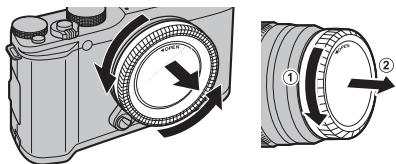

- ① Non toccare le parti interne della fotocamera.

2 Montare l'obiettivo.

Posizionare l'obiettivo sul supporto, mantenendo allineati i segni presenti sull'obiettivo e sulla fotocamera, quindi ruotare l'obiettivo fino a quando non scatta in posizione.

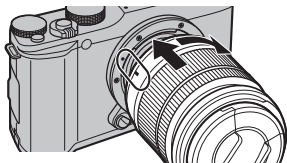

- ① Non premere il pulsante di rilascio mentre si monta l'obiettivo.

Smontaggio obiettivo

Per smontare l'obiettivo spegnere la fotocamera, quindi premere il pulsante di rilascio obiettivo e ruotare l'obiettivo come indicato.

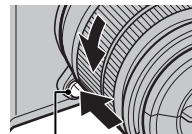

Pulsante di rilascio obiettivo

- ① Per evitare l'accumulo di polvere sull'obiettivo o all'interno della fotocamera, riposizionare i tappi copri ottica e il tappo protezione corpo macchina della fotocamera quando l'obiettivo non è montato.

Obiettivi e altri accessori opzionali

La fotocamera può essere utilizzata con obiettivi dotati di attacco FUJIFILM X e con gli altri accessori elencati da pagina 106.

Caricare la batteria

Al momento della spedizione, la batteria non è carica. Prima dell'uso, caricare la batteria nel caricabatteria in dotazione.

1 Posizionare la batteria nel caricatore.

Posizionare la batteria nel caricabatteria in dotazione come indicato.

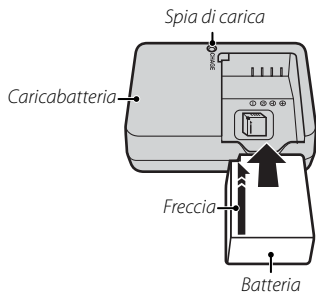

La fotocamera utilizza una batteria ricaricabile NP-W126.

- ❖ Il cavo CA in dotazione deve essere usato esclusivamente con il caricabatteria in dotazione. Non utilizzare il caricabatteria in dotazione con altri cavi o il cavo in dotazione con altri dispositivi.

2 Collegare il caricatore.

Inserire il caricatore in una presa elettrica interna. L'indicatore di carica si accende.

L'indicatore di carica

L'indicatore di carica indica lo stato di carica della batteria come segue:

Indicatore di carica	Stato della batteria	Azione
Off	Batteria non inserita.	Inserire la batteria.
	Batteria completamente carica.	Rimuovere la batteria.
On	Batteria in carica.	—
Lampeggia	Guasto della batteria.	Scollegare il caricatore e rimuovere la batteria.

3 Caricare la batteria.

Rimuovere la batteria dopo il completamento della carica. Fare riferimento alle specifiche (📖 126) per i tempi di ricarica (notare che i tempi di ricarica aumentano a basse temperature).

- ⚠ Scollegare il caricatore quando non è in uso.

Inserimento della batteria e di una scheda di memoria

La fotocamera non dispone di una memoria interna; invece, le immagini vengono memorizzate su schede di memoria opzionali SD, SDHC e SDXC (vendute separatamente). Dopo aver caricato la batteria, inserire la batteria e la scheda di memoria come illustrato di seguito.

1 Aprire lo sportello del vano batteria.

Far scorrere la chiusura a scatto del vano batteria come indicato e aprire lo sportello del vano batteria.

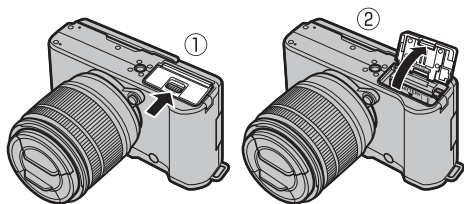

- ① Non aprire lo sportello del vano batteria quando la fotocamera è accesa. La mancata osservanza di questa precauzione potrebbe causare danni ai file immagine o alle schede di memoria.
- ② Non applicare forza eccessiva nell'aprire o chiudere lo sportello del vano batteria.

2 Inserire la batteria.

Premendo su un lato la chiusura a scatto del vano batteria con la batteria, inserire prima i contatti della batteria nella direzione indicata dalla freccia. Assicurarsi che la batteria sia bloccata correttamente.

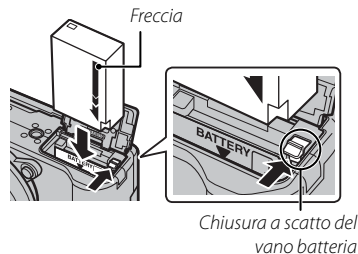

- ① Inserire la batteria nell'orientamento corretto. **Non usare la forza e non tentare di inserire la batteria capovolta o al contrario.** La batteria scorre facilmente nel corretto orientamento.

3 Inserire la scheda di memoria.

Tenendo la scheda di memoria nell'orientamento mostrato a destra, farla scorrere fino a farla scattare in posizione nel retro dello slot.

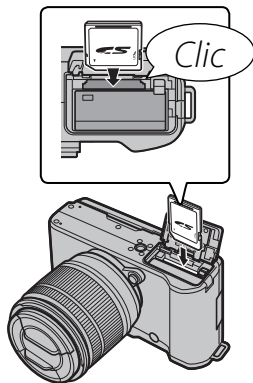

- ① Assicurarsi che la scheda sia orientata correttamente; non inserire trasversalmente e non applicare forza.
- ① Le schede di memoria SD/SDHC/SDXC possono essere bloccate, rendendo impossibile la formattazione della scheda o la registrazione e l'eliminazione delle immagini. Prima di inserire una scheda di memoria, far scorrere l'interruttore di protezione da scrittura nella posizione di sblocco.

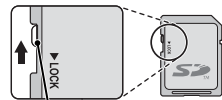

Interruttore di protezione da scrittura

4 Chiudere lo sportello del vano batteria.

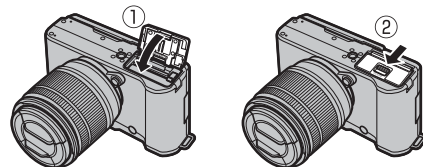

Rimozione della batteria e della scheda di memoria

Prima di rimuovere la batteria o la scheda di memoria, **spegnere la fotocamera** e aprire lo sportello del vano batteria.

Per rimuovere la batteria, premere la chiusura a scatto lateralmente e far scivolare la batteria fuori della fotocamera come illustrato.



Chiusura a scatto del vano batteria

Per rimuovere la scheda di memoria, premerla e rilasciarla lentamente. Ora è possibile rimuovere la scheda manualmente. Quando si rimuove una scheda di memoria, questa potrebbe fuoriuscire troppo velocemente. Usare un dito per trattenere la scheda e farla uscire lentamente.



Batterie

- Rimuovere la sporcizia dai terminali della batteria con un panno pulito e asciutto. La mancata osservanza di questa precauzione potrebbe compromettere la ricarica della batteria.
- Non applicare adesivi o altri oggetti alla batteria. La mancata osservanza di questa precauzione potrebbe rendere impossibile rimuovere la batteria dalla fotocamera.
- Non mettere in corto circuito i terminali della batteria. La batteria potrebbe surriscaldarsi.
- Leggere le avvertenze all'interno della sezione "Alimentazione e batteria" (iv).
- Utilizzare esclusivamente i caricabatterie designati per l'uso con questa batteria. La mancata osservanza di questa precauzione potrebbe determinare il malfunzionamento del prodotto.
- Non rimuovere le etichette dalla batteria né tentare di rompere o staccare la custodia esterna.
- La batteria perde gradualmente la propria carica anche quando non viene usata. Caricare la batteria uno o due giorni prima dell'uso.

■ Schede di memoria compatibili



Le memory card FUJIFILM e SanDisk SD, SDHC e SDXC sono state approvate per l'uso con la fotocamera. Un elenco completo di schede di memoria approvate è disponibile all'indirizzo http://www.fujifilm.com/support/digital_cameras/compatibility/. Il funzionamento non è garantito con altre schede. Non è possibile utilizzare la fotocamera con **xD-Picture Cards** o dispositivi **MultiMediaCard** (MMC).

① Schede di memoria

- **Non spegnere la fotocamera né rimuovere la scheda di memoria durante la formattazione, la registrazione o l'eliminazione di dati dalla scheda.** In caso contrario, la scheda potrebbe danneggiarsi.
- Formattare le schede di memoria prima dell'uso e assicurarsi di riformattare tutte le schede di memoria dopo averle utilizzate in un computer o altro dispositivo. Per ulteriori informazioni sulla formattazione di schede di memoria, fare riferimento a pagina 87.
- Le schede di memoria sono di piccole dimensioni e potrebbero essere ingerite; tenerle lontane dalla portata dei bambini. Se un bambino ingerisce una scheda di memoria, rivolgersi immediatamente a un medico.
- Gli adattatori miniSD o microSD di dimensioni superiori o inferiori alle dimensioni standard delle schede SD/SDHC/SDXC potrebbero non essere espulsi normalmente; se non è possibile espellere la scheda, portare la fotocamera presso un centro assistenza autorizzato. Non rimuovere la scheda con la forza.
- Non applicare etichette alle schede di memoria. Il distacco dell'etichetta potrebbe causare il malfunzionamento della fotocamera.
- La registrazione dei filmati potrebbe essere interrotta con alcuni tipi di schede di memoria SD/SDHC/SDXC. Utilizzare una scheda **CLASS10** o superiore quando si riprendono filmati in HD.
- Quando si formatta una scheda di memoria nella fotocamera, viene creata una cartella nella quale sono memorizzate le immagini. Non rinominare o eliminare questa cartella né utilizzare un computer o un altro dispositivo per modificare, eliminare o rinominare i file di immagine. Utilizzare sempre la fotocamera per eliminare le immagini; prima di modificare o rinominare i file, copiarli su un computer e modificare e rinominare le copie, non gli originali. Rinominare i file presenti sulla fotocamera potrebbe causare problemi durante la riproduzione.

Accendere e spegnere la fotocamera



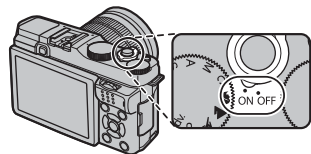

Ruotare l'interruttore **ON/OFF** su **ON** per accendere la fotocamera. Selezionare **OFF** per spegnere la fotocamera.

- ▶ Premere il pulsante  per avviare la riproduzione. Premere il pulsante di scatto a metà corsa per tornare alla modalità di scatto.
 - ▶ La fotocamera si spegne automaticamente se non viene eseguita alcuna operazione per il periodo di tempo selezionato per  **GESTIONE ENERGIA > SPEGN. AUTOM** (📖 85). Per riattivare la fotocamera dopo lo spegnimento automatico, premere il pulsante di scatto a metà corsa o ruotare l'interruttore **ON/OFF** su **OFF**, quindi riportarlo su **ON**.
 - ▶ Per informazioni sulle opzioni di avvio, fare riferimento a pagina 85.
- ⓘ Impronte digitali e altri segni sull'obiettivo possono influire sulle immagini o sulla visualizzazione attraverso l'obiettivo nel display della fotocamera. Mantenere l'obiettivo pulito.



Livello batteria

Dopo aver acceso la fotocamera, controllare il livello di carica della batteria nel display.

Indicatore	Descrizione
 (bianco)	Batteria parzialmente scarica.
 (bianco)	Batteria scarica per oltre metà.
 (rosso)	Batteria scarica. Caricare il prima possibile.
 (lampeggia in rosso)	Batteria completamente scarica. Spegnerla la fotocamera e caricare la batteria.

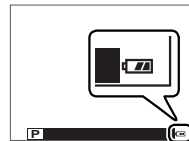

Configurazione di base

Al primo avvio della fotocamera viene visualizzata una finestra di dialogo per la selezione della lingua. Impostare la fotocamera come descritto di seguito (è possibile resettare l'orologio o cambiare la lingua in qualsiasi momento utilizzando le opzioni **DATA/ORA** o **言語/LANG** nel menu impostazioni; per informazioni sulla visualizzazione del menu impostazioni, fare riferimento a pagina 83).

1 Scegliere una lingua.



Evidenziare una lingua e premere **MENU/OK**.

◆ Premere **DISP/BACK** per saltare il passaggio corrente. Qualsiasi passaggio si salti, verrà visualizzato la volta successiva in cui si accende la fotocamera.



2 Impostare la data e l'ora.



Premere il selettore verso sinistra o verso destra per evidenziare l'anno, il mese, il giorno, l'ora o i minuti e premerlo verso l'alto o verso il basso per apportare modifiche. Per modificare l'ordine di visualizzazione di anno, mese e giorno, evidenziare il formato della data e premere il selettore verso l'alto o verso il basso. Premere **MENU/OK** per tornare alla modalità di scatto una volta completate le impostazioni.



◆ Se la batteria viene rimossa per un periodo prolungato, l'orologio della fotocamera viene resettato e la finestra di dialogo per la selezione della lingua sarà visualizzata all'accensione della fotocamera.

Il pulsante DISP/BACK

Premere **DISP/BACK** per scorrere le modalità di visualizzazione come segue:

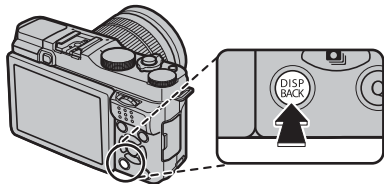

■ Ripresa

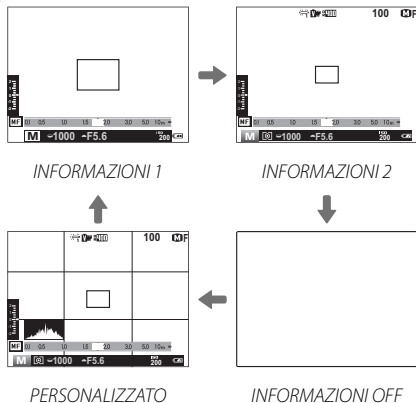

- ◆ INFORMAZIONI 2 è disponibile solo quando è selezionata un'opzione diversa da **TRACKING** per **MODALITÀ FUOCO** nelle modalità **P, S, A e M**.

Visualizzazione personalizzata

Scegliere le voci da visualizzare tramite l'opzione

VIS. IMPOST. PERS. nel menu di scatto (☰ 72):

Griglia di inquadratura	Modo flash
Distanza di messa a fuoco (autofocus)	Bil. bianco
Distanza di messa a fuoco (messa a fuoco manuale)	Simulazione film
Istogramma	Gamma dinamica
Esposizione (tempo di posa, diaframma e sensibilità)	Numero di esposizioni rimanenti/supporti
Compensazione esposizione/indicatore di esposizione	Qualità e dimensione immagine
Misurazione	Livello batteria

- ◆ Per visualizzare le voci selezionate, premere **DISP/BACK** per scorrere le modalità di visualizzazione fino a quando non sono visualizzati gli indicatori PERSONAL.
- ◆ Per le posizioni di queste voci nei display, fare riferimento alle pagine 6 – 7.

Riproduzione

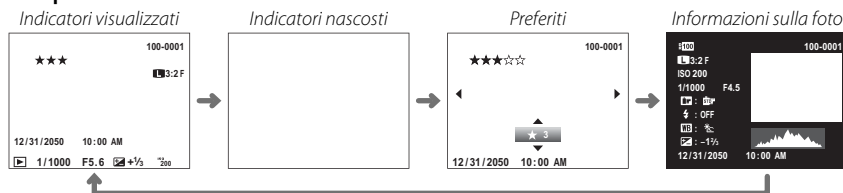

Histogrammi

Gli histogrammi mostrano la distribuzione dei toni nell'immagine. La luminosità è indicata sull'asse orizzontale, il numero di pixel è indicato sull'asse verticale.

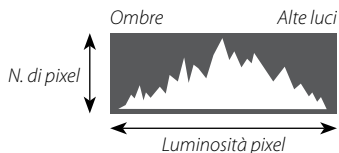

Esposizione ottimale: i pixel sono distribuiti su una curva uniforme su tutta la gamma dei toni.



Sovraesposto: i pixel sono raggruppati sul lato destro del grafico.



Sottoesposto: i pixel sono raggruppati sul lato sinistro del grafico.



Informazioni dettagliate

- | | | |
|---------------------------------|---|---------------|
| ① Gamma dinamica | ② Dimensione e qualità immagine | ③ Sensibilità |
| ④ Velocità otturatore/diaframma | ⑤ Simulazione film | ⑥ Modo flash |
| ⑦ Bil. bianco | ⑧ Compensazione esposizione | |
| ⑨ Numero foto | ⑩ Immagine (le aree sovraesposte lampeggiano acceso e spento) | |
| ⑪ Istogramma | | |

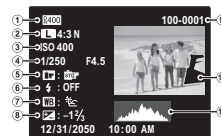

Fotografia di base e riproduzione

Scatto di foto

Questa sezione illustra le nozioni di base sulla fotografia.

1 Selezionare la modalità **SR+**.

Ruotare la ghiera di selezione modo su **SR+** (RS AUTO AVANZATO). Le seguenti informazioni verranno visualizzate sul monitor LCD.

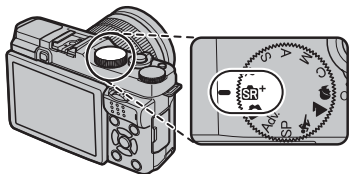

Icona scena

La fotocamera seleziona automaticamente la scena appropriata.



L'icona **SR+**

In modalità **SR+**, la fotocamera regola la messa a fuoco in modo continuo e attiva la ricerca dei volti, aumentando il consumo della batteria; inoltre, il suono della messa a fuoco della fotocamera potrebbe essere udibile. **SR+** viene visualizzato sul monitor LCD.

- Il pulsante **Q** può essere utilizzato per visualizzare e regolare le impostazioni della fotocamera (32).

2 Preparare la fotocamera.

Impugnare la fotocamera stabilmente con entrambe le mani e portare i gomiti vicino al corpo. Scossoni o mani tremolanti possono causare foto sfocate.

Per evitare foto non messe a fuoco o troppo scure (sottoesposte), tenere dita e altri oggetti lontano dall'obiettivo, dal flash e dalla spia di illuminazione AF-assist.



3 Inquadrare la foto.

Utilizzare l'anello zoom per inquadrare l'immagine nel display.

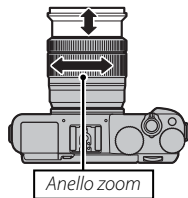

4 Mettere a fuoco.

Inquadrare l'immagine con il soggetto al centro del display e premere il pulsante di scatto a metà corsa per mettere a fuoco.



- Se il soggetto è scarsamente illuminato, la spia di illuminazione AF-assist potrebbe accendersi (☞ 75).

Se la fotocamera è in grado di mettere a fuoco, vengono emessi due segnali acustici e l'area di messa a fuoco si illumina in verde. La messa a fuoco e l'esposizione si bloccano quando si preme il pulsante di scatto a metà corsa.

Se la fotocamera non è in grado di mettere a fuoco, la cornice di messa a fuoco diventa rossa e viene visualizzato **!AF**. Se il soggetto è vicino alla fotocamera (la distanza effettiva varia con l'obiettivo; per ulteriori informazioni, consultare il manuale dell'obiettivo), selezionare la modalità macro e riprovare (☞ 29).

5 Scattare.

Premere delicatamente il pulsante di scatto fino in fondo per scattare l'immagine.



Visualizzazione delle immagini

Visualizzazione delle immagini a pieno formato

Le foto possono essere visualizzate sul monitor LCD. Quando si scattano immagini importanti, eseguire uno scatto di prova e controllare i risultati.

Per visualizzare le immagini a pieno formato, premere .

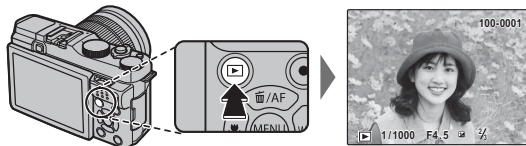

Ulteriori immagini possono essere visualizzate premendo il selettore verso sinistra o verso destra o ruotando la ghiera di comando principale. Premere il selettore o ruotare la ghiera verso destra per visualizzare le immagini nell'ordine di registrazione, verso sinistra per visualizzarle in ordine inverso. Tenere premuto il selettore per scorrere rapidamente fino alla foto desiderata.



- Durante la riproduzione, le immagini scattate con altre fotocamere sono indicate da un'icona  ("immagine regalo").

Preferiti: Valutazione delle immagini

Per valutare l'immagine corrente, premere **DISP/BACK** e premere il selettore in alto e in basso per selezionare da zero a cinque stelle.

Ingrandimento del punto di messa a fuoco

Premere la parte centrale della ghiera secondaria per ingrandire il punto di messa a fuoco. Premere di nuovo la parte centrale della ghiera secondaria per tornare alla riproduzione a pieno formato.

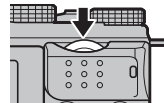

Zoom durante la riproduzione

Ruotare la ghiera secondaria per ingrandire o ridurre le immagini in riproduzione a pieno formato.



- ◆ Per visualizzare immagini multiple, ruotare la ghiera secondaria verso sinistra quando una foto è visualizzata a pieno formato.

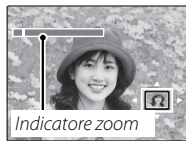

Quando la foto viene ingrandita, è possibile utilizzare il selettore per visualizzare le aree dell'immagine non visibili correntemente sul display. Per uscire dallo zoom, premere **DISP/BACK, MENU/OK** o il centro della ghiera secondaria.



La finestra di navigazione mostra una parte dell'immagine correntemente visualizzata

- ◆ Il rapporto di zoom massimo varia in base alle dimensioni dell'immagine (70). Lo zoom durante la riproduzione non è disponibile per copie tagliate o ridimensionate salvate alla dimensione di 640.

Riproduzione di immagini multiple

Per visualizzare immagini multiple, ruotare la ghiera secondaria verso sinistra quando una foto è visualizzata a pieno formato. Utilizzare la ghiera secondaria per scegliere il numero di immagini visualizzate.

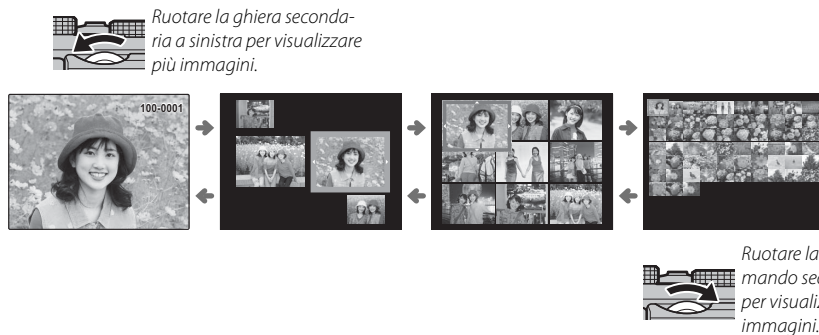

Utilizzare il selettore per evidenziare immagini e premere **MENU/OK** per visualizzare l'immagine evidenziata a pieno formato. Durante le visualizzazioni di nove e cento foto, premere il selettore in alto o in basso per visualizzare altre immagini.

Eliminazione delle immagini

Per cancellare singole immagini, immagini multiple selezionate o tutte le immagini, premere il selettore verso l'alto (▲) e scegliere tra le seguenti opzioni. *Si noti che le immagini eliminate non possono essere recuperate. Prima di continuare, copiare le immagini importanti su un computer o su un altro dispositivo di memorizzazione.*

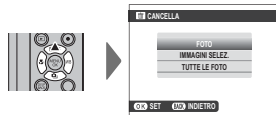

Opzione	Descrizione
FOTO	Premere il selettore a sinistra o a destra per scorrere tra le immagini e premere MENU/OK per eliminare l'immagine corrente (non viene visualizzata nessuna finestra di conferma).
IMMAGINI SELEZ.	Evidenziare le immagini e premere MENU/OK per selezionare o deselezionare (le immagini incluse in un album o in un ordine di stampa sono indicate da ■■). Quando l'operazione è completa, premere DISP/BACK per visualizzare una finestra di conferma, poi evidenziare OK e premere MENU/OK per eliminare le immagini selezionate.
TUTTE LE FOTO	Viene visualizzata una finestra di conferma; evidenziare OK e premere MENU/OK per eliminare tutte le immagini non protette. Premendo DISP/BACK si annulla l'eliminazione; si noti che tutte le immagini eliminate prima della pressione del pulsante non possono essere recuperate.

- ❖ Le immagini protette non possono essere eliminate. Rimuovere la protezione dalle immagini se si desidera eliminarle (78).
- ❖ È altresì possibile eliminare le immagini tramite **■ CANCELLA** dal menu di riproduzione.
- ❖ Se viene visualizzato un messaggio in cui è indicato che le immagini selezionate sono parte di un ordine di stampa DPOF, premere **MENU/OK** per eliminare le immagini.

Uso del flash

Utilizzare il flash integrato per avere una maggiore illuminazione quando si scatta di notte o in luoghi chiusi poco illuminati.





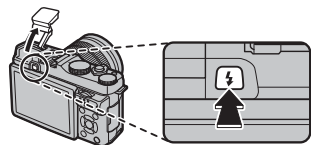



1 Premere il pulsante per sollevare il flash.







- ① Il flash potrebbe venire a contatto con accessori montati sull'attacco flash. Se necessario, rimuovere gli accessori prima di sollevare il flash.



2 Selezionare **MODO FLASH** nel menu di ripresa. Vengono visualizzate le opzioni mostrate di seguito; premere il selettore in alto o in basso per evidenziare un'opzione e premere **MENU/OK** per selezionare.



Modalità	Descrizione
AUTO (FLASH AUTOMATICO)/  (RID. OCCHI ROSSI)*	Il flash si attiva quando necessario. Consigliato nella maggior parte delle situazioni.
 (FLASH FORZATO)/  (FLASH FORZATO)*	Il flash si attiva ogni volta che viene scattata una foto. Utilizzare questa opzione con soggetti in controluce o per ottenere una colorazione naturale quando si scatta in condizioni di luce intensa.
 (SINCRO LENTO)/  (OCCHI ROSSI & LENTO)*	Utilizzare questa opzione per catturare sia il soggetto principale sia lo sfondo in condizioni di luce bassa (si noti che le scene fortemente illuminate potrebbero risultare sovraesposte).
 (SINCRO 2 TENDINA)/  (SINCRO 2 TENDINA)*	Il flash si attiva immediatamente prima che l'otturatore si chiuda.
 (COMMANDER)	Il flash integrato può essere utilizzato per controllare le unità flash opzionali in remoto.

* Quando è attivo il rilevamento dei volti intelligente ( 74) e **ON** è selezionato per  **RIMOZ. OCCHI ROSSI** nel menu impostazioni ( 79), la rimozione occhi rossi è disponibile in , ,  e .

La rimozione occhi rossi riduce al minimo l'effetto "occhi rossi" provocato quando la luce del flash è riflessa dalle retine del soggetto, come mostrato nella figura a destra.



- ① In base alla distanza dal soggetto, alcuni obiettivi potrebbero produrre delle ombre nelle foto scattate con il flash.
- ⚡ Abbassare il flash quando è vietato utilizzare il flash o per catturare la luce naturale in condizioni di luce debole. Consigliamo inoltre di abbassare il flash quando la fotocamera è spenta.
- ⚡ Se viene visualizzato  quando il pulsante di scatto viene premuto a metà corsa, il flash si attiva quando si scatta la foto.
- ⚡ Eccetto che in modalità commander, il flash potrebbe accendersi diverse volte durante ogni singolo scatto. Non muovere la fotocamera fino al termine dello scatto.

Velocità di sincronizzazione del flash

Il flash si sincronizza con l'otturatore a tempi di posa di $\frac{1}{180}$ s o più lenti.

Unità flash opzionali

La fotocamera può essere utilizzata anche con le unità flash opzionali montate sull'attacco flash FUJIFILM. Non usare unità flash di terzi che applicano più di 300 V all'attacco del flash della fotocamera.

Modalità macro (ravvicinata)

Per mettere a fuoco a brevi distanze, premere il selettore verso sinistra (☘). Per uscire dalla modalità macro, selezionare **OFF**.

- ☛ Le distanze alle quali la fotocamera mette a fuoco nella modalità macro variano in base all'obiettivo. Per i dettagli, vedere il manuale dell'obiettivo.

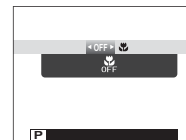



Registrazione filmati di base e riproduzione

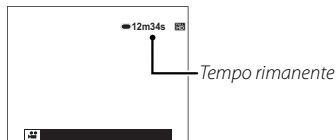

Registrazione di filmati in alta definizione (HD)

La fotocamera può essere utilizzata per registrare brevi filmati in alta definizione. Durante la registrazione,  e il tempo rimanente vengono visualizzati nel monitor LCD e il suono viene registrato tramite il microfono incorporato (fare attenzione a non coprire il microfono durante la registrazione).

- 1 Premere  per avviare la registrazione.



- 2 Per terminare la registrazione, premere di nuovo il pulsante . La registrazione termina automaticamente quando il filmato raggiunge la lunghezza massima o quando la memoria è piena.

- ◆ Lo zoom può essere regolato durante la registrazione.
- ◆ La dimensione del filmato può essere selezionata mediante l'opzione  **IMP FILMATO > MOD. FILM.** (☰ 75).
- ◆ Utilizzare l'opzione  **IMP FILMATO > MODALITÀ FUOCO** per scegliere il modo in cui la fotocamera mette a fuoco durante la registrazione di filmati.
- ◆ Il colore e la luminosità dell'immagine possono variare da quelli visualizzati prima dell'avvio della registrazione.
- ◆ La spia dell'indicatore si accende durante la registrazione di filmati.

- ① Il microfono potrebbe recepire i rumori dell'obiettivo e altri suoni emessi dalla videocamera durante la registrazione.
- ① Nei filmati contenenti soggetti molto luminosi possono apparire strisce verticali o orizzontali. Ciò è normale e non indica un malfunzionamento.

Profondità di campo

La regolazione manuale dell'apertura è disponibile nei modi di scatto **A** e **M**; regolare il diaframma prima dell'inizio della registrazione. Scegliere un numero f/ basso per attenuare i dettagli dello sfondo. L'effetto può essere accentuato aumentando la distanza tra il soggetto e lo sfondo.

- ① I filmati registrati quando il diaframma viene visualizzato in rosso non saranno esposti correttamente.

Visualizzazione di filmati

Durante la riproduzione, i filmati vengono visualizzati come mostrato a destra. Durante la visualizzazione di un filmato è possibile eseguire le seguenti operazioni:

Operazione	Descrizione
Avvio/pausa riproduzione	Premere il selettore in basso per avviare la riproduzione. Premere nuovamente per mettere in pausa. Mentre la riproduzione è in pausa, si può premere il selettore verso sinistra o verso destra per riavvolgere o per avanzare di un fotogramma alla volta.
Fine riproduzione	Premere il selettore in alto per terminare la riproduzione.
Regolazione velocità	Premere il selettore verso sinistra o verso destra per regolare la velocità di riproduzione durante la riproduzione.
Regolazione volume	Premere MENU/OK per mettere in pausa la riproduzione e visualizzare i comandi del volume. Premere il selettore in alto o in basso per regolare il volume; premere di nuovo MENU/OK per riprendere la riproduzione. Il volume può essere regolato anche tramite l'opzione IMPOSTAZ SUONI > VOLUME PLAY nel menu di riproduzione (84).

Icona del filmato

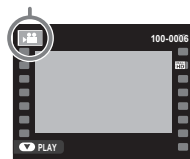

Lo stato è indicato nel display durante la riproduzione.

- ❗ Non coprire l'altoparlante durante la riproduzione.
- ❗ L'audio non viene riprodotto in modalità silenziosa.

Barra di stato

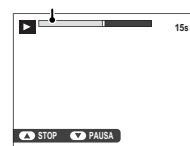

Velocità di riproduzione

Premere il selettore verso sinistra o verso destra per regolare la velocità di riproduzione durante la riproduzione. La velocità viene indicata dal numero di frecce (▶ o ◀).

Freccia

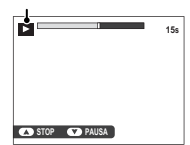

Pulsante Q (menu rapido)

Premere **Q** per un rapido accesso alle seguenti voci. Per maggiori informazioni sulle opzioni disponibili, fare riferimento alle pagine elencate di seguito.

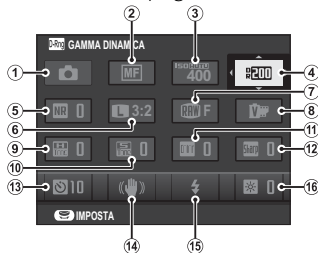

①	MODALITÀ SCATTO	33	⑨	TONO ALTE LUCI	71
②	MODALITÀ FUOCO	74	⑩	TONO OMBRE	72
③	ISO ISO	47	⑪	COLORE	71
④	GAMMA DINAMICA	71	⑫	NITIDEZZA	71
⑤	NR RIDUZIONE DISTURBO	72	⑬	AUTOSCATTO	57
⑥	DIMENSIONI IMM.	70	⑭	MODALITÀ IS	73
⑦	QUALITÀ IMM.	71	⑮	MODO FLASH	27
⑧	SIMULAZIONE FILM	61	⑯	LUMINOSITÀ LCD	84

1 Premere **Q** per visualizzare il menu rapido durante lo scatto.

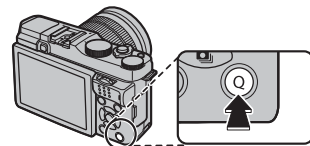

2 Usare il selettore per evidenziare le voci e ruotare la ghiera di comando principale/ secondaria per cambiarle.



3 Premere **Q** per uscire al termine delle impostazioni.

Maggiori informazioni sulla fotografia e sulla riproduzione

Modalità di scatto

Scegliere una modalità di scatto in base alla scena o al tipo di soggetto. Per scegliere una modalità di scatto, ruotare la ghiera di selezione modo sull'impostazione desiderata. Sono disponibili le seguenti modalità:

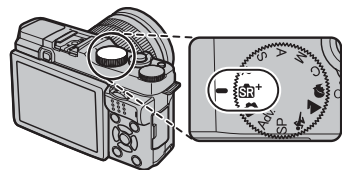

P: Il diaframma e il tempo di posa possono essere regolati utilizzando il cambio programma (☞ 40).

SR+ (RS AUTO AVANZATO): La fotocamera ottimizza automaticamente le impostazioni in base alla scena (☞ 34).

📷 (AUTO): Una semplice modalità "inquadra e scatta" consigliata per chi usa le fotocamere digitali per la prima volta (☞ 34).

Adv. (AVANZATO): Tecniche sofisticate rese facili (☞ 35).

S, A, M: Selezionare per avere il controllo completo sulle impostazioni della fotocamera, compresi il diaframma (**M** e **A**) e/o la velocità otturatore (**M** e **S**) (☞ 41, 42, 43).

C (PERSONAL): Per richiamare le impostazioni salvate per le modalità **P, S, A** e **M** (☞ 44).

SP POSIZIONE SCENA/🌳/🏔️/🌊: Scegliere una scena adatta al soggetto o alle condizioni di ripresa e lasciare fare il resto alla fotocamera (☞ 38).

SR+ RS AUTO AVANZATO

Quando la ghiera di selezione modo viene ruotata su **SR+**, la fotocamera ottimizza le impostazioni automaticamente in base alla scena.

La scena è indicata da un'icona nel display.

AUTO

PAESAGGIO

NOTTE

NOTTE (CAV.TO)

MACRO

TRAMONTO

CIELO

CIELO & VEGETAZIONE

RITRATTO CONTROLUCE

RITRATTO & MOVIMENTO

SPIAGGIA

NEVE

VEGETAZIONE

RITRATTO

OGGETTO IN MOVIMENTO

RITRATTO CONTROLUCE&MOV



AUTO

Scegliere questa modalità per istantanee vivide e chiare. Questa modalità è consigliata nella maggior parte delle situazioni.



SR+ RS AUTO AVANZATO oppure AUTO

In queste modalità, la fotocamera regola automaticamente la velocità dell'otturatore e altre impostazioni di esposizione; in modalità **SR+** la fotocamera ottimizza anche automaticamente le impostazioni per adattarsi alla scena. Si noti che in modalità **SR+**, la fotocamera mette a fuoco in modo continuo, aumentando il consumo della batteria, e che il suono della messa a fuoco della fotocamera potrebbe essere udibile. Scegliere la modalità **AUTO** per la messa a fuoco più silenziosa o per ridurre il consumo della batteria.

- ① La modalità selezionata può variare in base alle condizioni di ripresa. Se la modalità e il soggetto non corrispondono, selezionare la modalità **AUTO** o scegliere **SP** (38) e selezionare una scena manualmente.

Adv. AVANZATO





Questa modalità combina la semplicità della fotografia "inquadra e scatta" con sofisticate tecniche fotografiche.

🔍  **Adv. MODALITÀ** supporta la compensazione dell'esposizione ( 55) e il camio programma ( 40).



1 Premere **MENU/OK** mentre è visualizzata la descrizione modalità.













🔍 Se la vista attraverso l'obiettivo viene visualizzata sul monitor LCD, premere **MENU/OK** e selezionare  **Adv. MODALITÀ** nel menu di ripresa.

2 Evidenziare  **FILTRO AVANZATO** ( 36) o  **ESPOSIZ. MULTIPLA** ( 37) e premere **MENU/OK**.



FILTRO AVANZATO

Consente di scattare foto con effetti filtro. Scegliere fra i seguenti filtri.

Filtro	Descrizione
 TOY CAMERA	Scegliere un effetto toy camera rétro.
 MINIATURA	Le fasce superiori e inferiori delle immagini vengono sfocate per un effetto diorama.
 COLORE POP	Consente di creare immagini ad alto contrasto con colori saturi.
 HIGH-KEY	Consente di creare immagini chiare e a basso contrasto.
 LOW-KEY	Creare toni scuri uniformi con poche aree fortemente evidenziate.
 TONI DINAMICI	L'espressione dei toni dinamici viene utilizzata per creare un effetto fantasy.
 SOFT FOCUS	Per creare un aspetto che sia morbido in modo uniforme nell'intera immagine.
 COLORE PARZIALE (ROSSO)	Le aree dell'immagine del colore selezionato sono registrate in quel colore. Tutte le altre aree dell'immagine vengono registrate in bianco e nero.
 COLORE PARZIALE (ARANC)	
 COLORE PARZIALE (GIALL)	
 COLORE PARZIALE (VERDE)	
 COLORE PARZIALE (BLU)	
 COLORE PARZIALE (VIOLA)	

- ♦ In base al soggetto e alle impostazioni della fotocamera, le immagini in alcuni casi potrebbero essere sgranate o variare in luminosità e tonalità.

■ ESPOSIZ. MULTIPLA

Per creare una foto che combina due esposizioni.





- 1 Scattare la prima foto.
- 2 Premere **MENU/OK**. Il primo scatto verrà visualizzato sovrapposto alla vista attraverso l'obiettivo come guida per eseguire il secondo scatto.
 - ◆ Per ritornare al passaggio 1 e ripetere il primo scatto, premere il selettore verso sinistra. Per memorizzare il primo scatto e uscire senza creare un'esposizione multipla, premere **DISP/BACK**.
- 3 Effettuare il secondo scatto.
- 4 Premere **MENU/OK** per creare l'esposizione multipla o premere il selettore verso sinistra per tornare al passaggio 3 e ripetere il secondo scatto.

SP POSIZIONE SCENA

La fotocamera offre una scelta di “scene”, ciascuna adattata a particolari condizioni di scatto o a un tipo di soggetto specifico. Le scene seguenti possono essere selezionate direttamente con la ghiera di selezione modo:



Scena	Descrizione
 SPORT	Scegliere quando si fotografano soggetti in movimento.
 PAESAGGIO	Scegliere questa modalità per scatti diurni di edifici e paesaggi.
 RITRATTO	Scegliere per i ritratti.

È possibile selezionare altre scene ruotando la ghiera di selezione modo su **SP** e seguendo i passaggi di seguito.











1 Premere **MENU/OK** mentre è visualizzata la descrizione modalità.

- Se la vista attraverso l'obiettivo viene visualizzata sul monitor LCD, premere **MENU/OK** e selezionare  **MODALITÀ** nel menu di ripresa.



2 Evidenziare una delle seguenti opzioni e premere **MENU/OK**.



Scena	Descrizione
 AMMORBIDIRE VOLTO	Scegliere per un effetto pelle più raffinato quando si scattano ritratti.
 NOTTE	Scegliere questa modalità per scene notturne o al crepuscolo scarsamente illuminate.
 NOTTE (CAV.TO)	Scegliere questa modalità per velocità lente dell'otturatore quando si eseguono scatti notturni.
 FUOCHI ART.	Sono utilizzate velocità otturatore lente per catturare lo scoppio di luce in espansione dei fuochi d'artificio.
 TRAMONTO	Scegliere questa modalità per registrare i colori vivaci di albe e tramonti.
 NEVE	Scegliere questa modalità per scatti nitidi e chiari che catturano la luminosità delle scene dominate da neve bianca splendente.
 SPIAGGIA	Scegliere questa modalità per scatti nitidi e chiari che catturano la luminosità delle spiagge illuminate dal sole.
 PARTY	Per catturare la luce di sfondo in interni in condizioni di luce bassa.
 MACRO FIORE	Scegliere per primi piani vivaci di fiori.
 TESTO	Scegliere per scattare immagini nitide di testo o disegni nella stampa.

Programma AE (P)

In questa modalità, la fotocamera regola il tempo di posa e il diaframma per garantire un'esposizione ottimale.

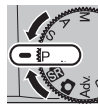

- ① Se il soggetto si trova al di fuori della gamma di misurazione della fotocamera, i display velocità otturatore e diaframma visualizzano “---”.

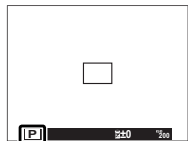

Cambio programma

Ruotare la ghiera secondaria per scegliere la combinazione desiderata di velocità otturatore e diaframma (cambio programma). I nuovi valori della velocità dell'otturatore e dell'apertura vengono visualizzati in giallo. Il cambio programma non è disponibile quando il flash collegato supporta TTL auto, **AUTO** è selezionato per **D-Ring GAMMA DINAMICA** nel menu di scatto (📖 71) o quando viene selezionata un'opzione automatica per **ISO ISO** nel menu di scatto (📖 47). Per annullare il cambio di programma, spegnere la fotocamera.

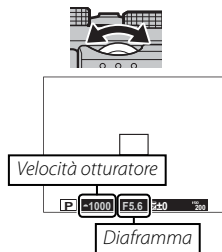

- 🔍 Per informazioni sulle funzioni della ghiera di comando principale e della ghiera secondaria, vedere pagina 122.

Priorità otturatore AE (S)

In questa modalità, si sceglie la velocità dell'otturatore ruotando la ghiera secondaria, mentre la fotocamera regola il diaframma per garantire un'esposizione ottimale.



- ① Se non è possibile ottenere un'esposizione adeguata con i tempi di posa selezionati, il diaframma viene visualizzato in rosso quando il pulsante di scatto è premuto a metà corsa. Regolare la velocità otturatore fino a raggiungere l'esposizione adeguata.
- ① Se il soggetto si trova al di fuori della gamma di misurazione della fotocamera, il display del diaframma visualizza "---".

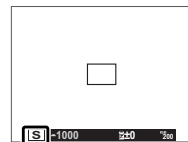

Tempi di esposizione lunghi

Tempi di posa di 1 sec. o più lunghi vengono indicati come "tempi di esposizione lunghi".

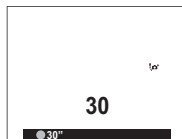

- ❖ Si consiglia l'utilizzo di un treppiede per evitare che la fotocamera si muova durante l'esposizione.
- ❖ Viene visualizzato un conto alla rovescia mentre l'esposizione è in corso.
- ❖ Per ridurre i "disturbi" (macchiettatura) nelle esposizioni lunghe, selezionare **ON** per **NR x ESPOS. LUNGA** nel menu di scatto (72). Si noti che ciò potrebbe aumentare il tempo necessario per la registrazione delle immagini dopo lo scatto.
- ❖ Può essere utilizzato un telecomando opzionale RR-90 per lo scatto a distanza per le esposizioni lunghe.

- ❖ Per informazioni sulle funzioni della ghiera di comando principale e della ghiera secondaria, vedere pagina 122.

Priorità diaframma AE (A)

In questa modalità, si sceglie il diaframma ruotando la ghiera secondaria, mentre la fotocamera regola la velocità otturatore per garantire un'esposizione ottimale.



- ❗ Se non è possibile ottenere un'esposizione adeguata con il diaframma selezionato, la velocità otturatore verrà visualizzata in rosso quando il pulsante di scatto è premuto a metà corsa. Regolare il diaframma fino ad ottenere l'esposizione adeguata.
- ❗ Se il soggetto si trova al di fuori della gamma di misurazione della fotocamera, il display dei tempi di posa visualizza "---".

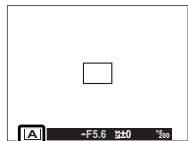

Anteprima profondità di campo

Quando si seleziona **ANTEPR. PROF. CAMPO** per **IMP. FUNZ. (Fn)** (64) nel menu di scatto, premendo il pulsante **Fn** si arresta il diaframma nell'impostazione selezionata, consentendo la visualizzazione dell'anteprima della profondità di campo nel monitor LCD.

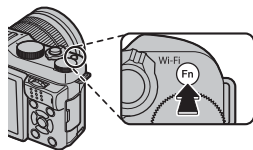

- ◆ Per informazioni sulle funzioni della ghiera di comando principale e della ghiera secondaria, vedere pagina 122.

Esposizione manuale (M)

In questa modalità, l'utente controlla sia la velocità otturatore sia il diaframma. Ruotare la ghiera di comando principale per scegliere una velocità otturatore e la ghiera secondaria per scegliere il diaframma.



- Il display dell'esposizione manuale comprende un indicatore di esposizione che mostra la quantità di cui l'immagine sarà sottoesposta o sovraesposta in base alle impostazioni correnti.



Fotografia posa B

Per la fotografia con posa B, ruotare la ghiera di comando principale per scegliere un tempo di posa di **BULB**.

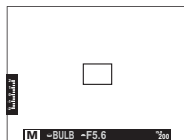



















- Si consiglia l'utilizzo di un treppiede per evitare che la fotocamera si muova durante l'esposizione.
- Viene visualizzato un conto alla rovescia mentre l'esposizione è in corso.
- Per ridurre i "disturbi" (macchiatura) nelle esposizioni lunghe, selezionare **ON** per **NR x ESPOS. LUNGA** nel menu di scatto (72). Si noti che ciò potrebbe aumentare il tempo necessario per la registrazione delle immagini dopo lo scatto.
- Può essere utilizzato un telecomando opzionale RR-90 per lo scatto a distanza per le esposizioni lunghe.

- Per informazioni sulle funzioni della ghiera di comando principale e della ghiera secondaria, vedere pagina 122.

Modalità personalizzata (C)



Nelle modalità **P**, **S**, **A** e **M**, l'opzione  **IMP. PERSONAL.** nel menu di scatto può essere utilizzata per salvare le impostazioni correnti della fotocamera e del menu. Queste impostazioni vengono richiamate tutte le volte in cui la ghiera di selezione modo viene ruotata su **C** (modalità personalizzata).







Menu/impostazione	Impostazioni salvate
Menu di scatto	ISO ISO,  DIMENSIONI IMM. ,  QUALITÀ IMM. ,  GAMMA DINAMICA ,  SIMULAZIONE FILM ,  COLORE ,  NITIDEZZA ,  TONO ALTE LUCI ,  TONO OMBRE ,  RIDUZIONE DISTURBO ,  FOTOMETRIA ,  RILEVAM. VOLTO ,  MODALITÀ FUOCO ,  ILLUMIN. AF ,  MODO FLASH ,  COMPENSAZ. FLASH ,  IMP FILMATO (MOD. FILM./MODALITÀ FUOCO)
Altro	Bil. bianco (WB), modalità burst () , modalità macro () , impostazioni dell'esposizione, opzioni di visualizzazione del monitor (DISP/BACK)

Bil. bianco

Per ottenere colori naturali, premere il selettore verso destra (**WB**) per visualizzare le seguenti opzioni, quindi utilizzare il selettore per evidenziare un'opzione che corrisponda alla sorgente luminosa e premere **MENU/OK**. Viene visualizzata la finestra di dialogo riportata in basso a destra; usare il selettore per la regolazione fine del bilanciamento del bianco o premere **DISP/BACK** per uscire senza effettuare la regolazione fine.

Opzione	Descrizione
AUTO	Bilanciamento del bianco regolato automaticamente.
	Misurazione di un valore per il bilanciamento del bianco (☰ 46).
	Per soggetti sotto la luce diretta del sole.
	Per soggetti in ombra.

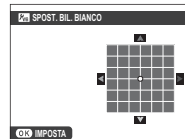

Opzione	Descrizione
	Utilizzo con luci fluorescenti "diurne".
	Utilizzo con luci fluorescenti "bianco caldo".
	Utilizzo con luci fluorescenti "bianco freddo".
	Utilizzo con luci a incandescenza.

- ❖ Il bilanciamento del bianco viene regolato per l'illuminazione con flash solo nella modalità **AUTO**. Spegnerne il flash utilizzando altre opzioni di bilanciamento del bianco.
- ❖ I risultati variano in base alle condizioni di scatto. Riprodurre le immagini dopo lo scatto per controllare i colori.



: **Bilanciamento del bianco personalizzato**

Scegliere  per regolare il bilanciamento del bianco per condizioni di luce insolite. Vengono visualizzate le opzioni di misurazione del bilanciamento del bianco; inquadrare un oggetto bianco in modo che occupi il display e premere il pulsante di scatto fino in fondo per misurare il bilanciamento del bianco (per selezionare il valore personalizzato più recente e uscire senza effettuare la misurazione del bilanciamento del bianco, premere **DISP/BACK** o premere **MENU/OK** per selezionare il valore più recente e visualizzare la finestra di dialogo per la regolazione fine).

- **Se viene visualizzato "COMPLETATO!"**, premere **MENU/OK** per impostare il bilanciamento del bianco al valore misurato.
- **Se viene visualizzato "SOTTOESPOSTO"**, aumentare la compensazione dell'esposizione ( 55) e riprovare.
- **Se viene visualizzato "SOVRAESPOSTO"**, ridurre la compensazione dell'esposizione ( 55) e riprovare.

Sensibilità

“Sensibilità” si riferisce alla sensibilità della fotocamera alla luce. Selezionare da valori compresi tra 200 e 6400 oppure selezionare **L (100)**, **H (12800)** o **H (25600)** per situazioni speciali. È possibile utilizzare valori più alti per ridurre la sfocatura quando l’illuminazione è scarsa, mentre valori più bassi consentono tempi di posa più brevi o diaframmi più ampi in condizioni di luce intensa; si noti, tuttavia, che sulle immagini scattate con sensibilità elevate potrebbe apparire un effetto macchiettatura, in particolare a **H (25600)**, mentre se si sceglie **L (100)** si riduce la gamma dinamica. Si consigliano valori da ISO 200 a ISO 6400 nella maggior parte delle situazioni. Se è selezionato **AUTO**, la sensibilità verrà regolata automaticamente in risposta alle condizioni di ripresa.

- 1 Premere **MENU/OK** in modalità di scatto per visualizzare il menu di scatto. Premere il selettore in alto o in basso per evidenziare **ISO ISO** e premere **MENU/OK**.



- 2 Premere il selettore in alto o in basso per evidenziare l'opzione desiderata e premere **MENU/OK** per selezionare.

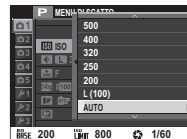
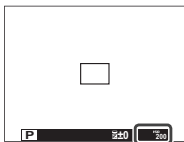

- ♦ La sensibilità non viene ripristinata allo spegnimento della fotocamera.
- ♦ **L (100)** viene reimpostato a ISO 200 e **H (12800)** e **H (25600)** vengono reimposti a ISO 6400 quando **RAW**, **FINE+RAW** o **NORMAL+RAW** sono selezionati per la qualità dell’immagine (71). Per ulteriori informazioni sulle impostazioni disponibili con **L (100)**, **H (12800)** e **H (25600)**, fare riferimento a pagina 128.

■ AUTO

Le seguenti opzioni sono disponibili quando **AUTO** è selezionato:

Opzione	Predefinito
SENSIBILITÀ PREDEFINITA	200
SENSIBILITÀ MASSIMA	800
VELOC. OTTUR. MIN.	1/60

La fotocamera sceglie automaticamente una sensibilità tra i valori predefinito e massimo. La sensibilità è portata sopra il valore predefinito solo se il tempo di posa richiesto per garantire un'esposizione ottimale sarebbe più lento rispetto al valore selezionato per **VELOC. OTTUR. MIN.**.

- ❖ Se il valore selezionato per **SENSIBILITÀ PREDEFINITA** è superiore a quello selezionato per **SENSIBILITÀ MASSIMA**, **SENSIBILITÀ PREDEFINITA** sarà impostata sul valore selezionato per **SENSIBILITÀ MASSIMA**.
- ❖ La fotocamera potrebbe selezionare tempi di posa più lenti di **VELOC. OTTUR. MIN.** se le immagini sarebbero ancora sottoesposte al valore selezionato per **SENSIBILITÀ MASSIMA**.

Modalità messa a fuoco

Per scegliere il modo in cui la fotocamera mette a fuoco (si noti che, indipendentemente dall'opzione selezionata, la messa a fuoco manuale verrà utilizzata quando è montato un obiettivo con messa a fuoco manuale).

- 1 Premere **MENU/OK** in modalità di scatto per visualizzare il menu di scatto. Premere il selettore in alto o in basso per evidenziare **[F] MODALITÀ FUOCO** e premere **MENU/OK**.
- 2 Premere il selettore in alto o in basso per evidenziare l'opzione desiderata e premere **MENU/OK** per selezionarla.



Opzione	Descrizione
[MF] MANUALE	Selezionare questa opzione per il controllo manuale della messa a fuoco o in situazioni in cui la fotocamera non è in grado di mettere a fuoco con l'autofocus (☞ 54).
[+] MULTI	Quando il pulsante di scatto viene premuto a metà corsa, la fotocamera rileva i soggetti ad alto contrasto vicini al centro della foto e seleziona automaticamente l'area di messa a fuoco.
[C2] AREA	Per scegliere manualmente l'area di messa a fuoco (☞ 52).
[□] CONTINUO	La fotocamera regola continuamente la messa a fuoco in modo da riflettere i cambiamenti nella distanza dal soggetto nell'inquadratura di messa a fuoco.
[C2] TRACKING	Posizionare il soggetto entro il target della messa a fuoco e premere il selettore verso sinistra. La fotocamera insegue il soggetto e regola la messa a fuoco mentre esso si muove attraverso l'inquadratura.

MF MANUALE

Quando **MF MANUALE** è selezionato per **MODALITÀ FUOCO**, è possibile mettere a fuoco manualmente usando la ghiera di messa a fuoco obiettivo. Ruotare la ghiera verso sinistra per ridurre la distanza di messa a fuoco, verso destra per aumentarla. L'indicatore di messa a fuoco manuale mostra quanto la distanza di messa a fuoco corrisponde alla distanza dal soggetto nel bracketing di messa a fuoco (la barra rossa indica la distanza di messa a fuoco, la barra bianca la profondità di campo, o in altre parole la distanza davanti e dietro il punto di messa a fuoco che sembra essere a fuoco); è inoltre possibile controllare visivamente la messa a fuoco nel monitor LCD. Selezionare questa opzione per il controllo manuale della messa a fuoco o in situazioni in cui la fotocamera non è in grado di mettere a fuoco usando l'autofocus (84).

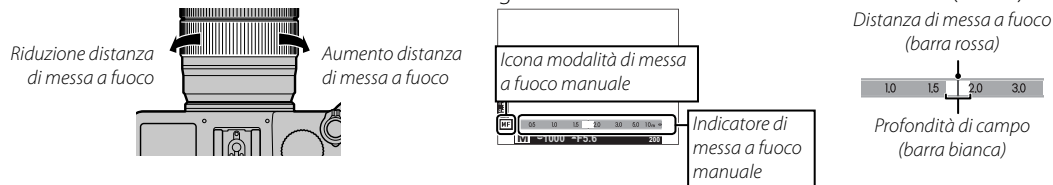



- Utilizzare l'opzione **GHIERA MESSA A FUOCO** nel menu delle impostazioni (85) per invertire il senso di rotazione della ghiera di messa a fuoco.
- La fotocamera non metterà a fuoco se la ghiera di messa a fuoco è ruotata oltre infinito.
- AF ISTANTANEO** può essere assegnato al pulsante **Fn**, consentendo al pulsante di essere usato per mettere a fuoco velocemente il soggetto nell'inquadratura selezionata di messa a fuoco quando la fotocamera è in modalità di messa a fuoco manuale. In alternativa, al pulsante **Fn** può essere assegnato **BLOCCO AE/AF** per consentire al pulsante di essere utilizzato per il blocco dell'esposizione automatica durante la messa a fuoco manuale.
- La selezione di **EVIDENZ. FOCUS PEAK** per **ASSIST. MF** evidenzia i contorni ad alto contrasto. Ruotare l'anello di messa a fuoco fino a quando il soggetto non è evidenziato.
- La fotocamera è in grado di mostrare la distanza di messa a fuoco in metri o piedi. Utilizzare l'opzione **UNITÀ SCALA FUOCO** nel menu delle impostazioni (86) per selezionare le unità usate.

Messa a fuoco manuale: Controllo della messa a fuoco

Nel modo di messa a fuoco manuale, è possibile premere il centro della ghiera secondaria per ingrandire la visualizzazione sul monitor LCD. Per visualizzare altre aree della foto, premere il selettore verso l'alto (AF) e quindi utilizzare il selettore per scorrere il display.



Selezione della cornice di messa a fuoco

Quando  **AREA** è selezionato per  **MODALITÀ FUOCO**, la fotocamera consente di scegliere fra diversi punti AF, consentendo la composizione di foto con il soggetto principale posizionato quasi ovunque nella foto. Premere il selettore verso l'alto (**AF**) e quindi usare il selettore per posizionare la cornice di messa a fuoco (la cornice di messa a fuoco può essere riportata al centro premendo **DISP/BACK**). Premere **MENU/OK** per rendere valide le impostazioni.

- ① Spegnere il rilevamento intelligente del volto quando si usa la selezione manuale del punto AF (📖 74).

Per scegliere la dimensione della cornice di messa a fuoco, premere il selettore in alto (**AF**) e ruotare la ghiera secondaria. Ruotare la ghiera verso sinistra per ridurre la cornice fino al 50%, a destra per ingrandirla fino al 150%, o premere il centro della ghiera per ritornare alle dimensioni originali della cornice. Premere **MENU/OK** per rendere valide le impostazioni.

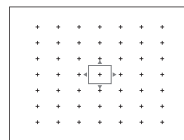
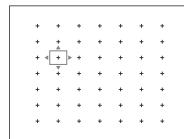
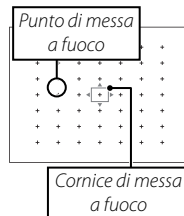

Blocco messa a fuoco/esposizione

Per comporre fotografie con soggetti non centrati:

1 Messa a fuoco: posizionare il soggetto nella cornice di messa a fuoco e premere il pulsante di scatto a metà corsa per bloccare la messa a fuoco e l'esposizione. Messa a fuoco ed esposizione rimangono bloccate mentre si mantiene premuto a metà corsa il pulsante di scatto (blocco AF/AE).

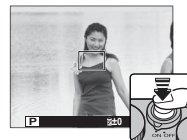

◆ Se **BLOCCO AE/AF** viene assegnato al pulsante **Fn** (☰ 64), la messa a fuoco e/o l'esposizione si bloccano quando il pulsante **Fn** è premuto e rimangono bloccate anche quando il pulsante di scatto viene premuto a metà corsa. Per scegliere se il pulsante **Fn** debba bloccare la messa a fuoco, l'esposizione o entrambe, utilizzare l'opzione **AE/AF TASTO BLOC. AE/AF** nel menu di scatto (☰ 75).

2 Ricomporre: mantenere premuto il pulsante di scatto a metà corsa o mantenere premuto il pulsante **Fn**.

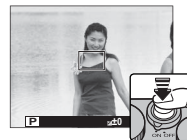

3 Scatto: premere il pulsante fino in fondo.



Messa a fuoco automatica

Sebbene la fotocamera sia dotata di un sistema di messa a fuoco automatica ad alta precisione, potrebbe non essere in grado di mettere a fuoco i soggetti elencati di seguito.

- Soggetti molto lucidi come specchi o carrozzerie delle automobili.
- Soggetti in rapido movimento.
- Soggetti fotografati attraverso una finestra o un altro oggetto riflettente.
- Soggetti scuri o che assorbono anziché riflettere la luce, come capelli o pellicce.
- Soggetti incorporei, come fumo o fiamme.
- Soggetti con contrasto quasi inesistente rispetto allo sfondo (per esempio, soggetti con abiti dello stesso colore dello sfondo).
- Soggetti posizionati davanti o dietro un oggetto ad alto contrasto che si trova anch'esso nell'inquadratura di messa a fuoco (per esempio, un soggetto fotografato su uno sfondo di elementi a elevato contrasto).

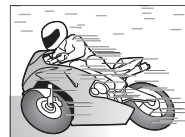

Compensazione esposizione

Ruotare la ghiera di comando principale per regolare la compensazione dell'esposizione quando si fotografano soggetti molto luminosi, molto scuri o ad alto contrasto. L'effetto è visibile nel display.



Indicatore di compensazione esposizione

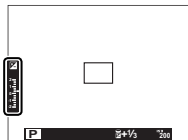

Ruotare la ghiera a destra per scegliere valori più alti e aumentare l'esposizione



Ruotare la ghiera a sinistra per scegliere valori più bassi e ridurre l'esposizione



● Valore esposizione (EV)

Il valore di esposizione è determinato dalla sensibilità del sensore dell'immagine e dalla quantità di luce alla quale è esposto il sensore. Raddoppiare la quantità aumenta EV di uno, mentre dimezzarla riduce EV di uno. È possibile controllare la quantità di luce che penetra nella fotocamera regolando diaframma e tempi di posa.

● Scelta di un valore di compensazione esposizione

- **Soggetti in controluce:** selezionare valori da $+2/3$ EV a $+12/3$ EV.



- **Soggetti altamente riflettenti o scene estremamente luminose** (es. campi innevati): +1 EV



- **Scene che includono principalmente cielo:** +1 EV
- **Soggetti sotto i riflettori** (in particolare se fotografati su sfondi scuri): $-2/3$ EV
- **Soggetti con scarsa riflettanza** (alberi di pino o foglie scure): $-2/3$ EV

Misurazione

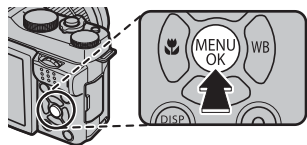

Scegliere come la fotocamera misura l'esposizione.

- 1 Premere **MENU/OK** in modalità di scatto per visualizzare il menu di scatto. Premere il selettore verso l'alto o verso il basso per evidenziare  **FOTOMETRIA** e premere **MENU/OK**.



- 2 Premere il selettore in alto o in basso per evidenziare l'opzione desiderata e premere **MENU/OK** per selezionare.



Modalità	Descrizione
 (MULTI)	La fotocamera determina immediatamente l'esposizione in base a un'analisi di composizione, colore e distribuzione della luminosità. Consigliato nella maggior parte delle situazioni.
 (SPOT)	La fotocamera misura le condizioni di illuminazione in un'area al centro dell'inquadratura equivalente al 2% del totale. Raccomandato con soggetti in controluce e in altri casi in cui lo sfondo è più luminoso o più scuro del soggetto principale.
 (MEDIA)	L'esposizione viene impostata su un livello medio per l'intera foto. Fornisce un'esposizione costante in scatti multipli con la stessa luminosità ed è particolarmente adatto per i paesaggi e i ritratti di soggetti vestiti di bianco o nero.

- ① L'opzione selezionata diventerà attiva solo quando il rilevamento intelligente dei volti è spento (🗨 74).

Uso dell'autoscatto

Utilizzare il timer per gli autoritratti o per evitare le sfocature provocate dal movimento della fotocamera.

- 1 Premere **MENU/OK** in modalità di scatto per visualizzare il menu di scatto. Premere il selettore in alto o in basso per evidenziare **AUTOSCATTO** e premere **MENU/OK**.

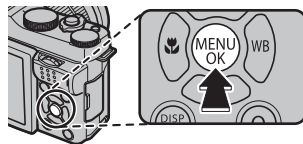

- 2 Premere il selettore verso l'alto o verso il basso per evidenziare una delle seguenti opzioni e premere **MENU/OK** per selezionare.

Opzione	Descrizione
2 SEC	Il pulsante di scatto viene rilasciato due secondi dopo la pressione. Utilizzare per ridurre le sfocature provocate dal movimento della fotocamera quando si preme il pulsante di scatto.
10 SEC	Il pulsante di scatto viene rilasciato dieci secondi dopo la pressione. Utilizzare in fotografie in cui si desidera apparire.
OFF	Autoscatto disattivato.



- 3 Premere il pulsante di scatto a metà corsa per mettere a fuoco.

- 1 Rimanere dietro alla fotocamera quando si utilizza il pulsante di scatto. Se ci si posiziona davanti all'obiettivo, messa a fuoco ed esposizione possono risentirne negativamente.



- 4** Premere il pulsante di scatto fino in fondo per avviare il timer. Il monitor mostra il numero di secondi rimanenti prima che l'otturatore scatti. Per interrompere il timer prima dello scatto della foto, premere **DISP/BACK**.

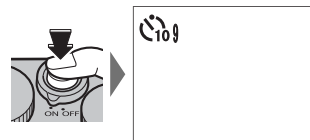

La spia dell'autoscatto sul lato anteriore della fotocamera lampeggia immediatamente prima dello scatto della foto. Se si seleziona il timer di due secondi, la spia dell'autoscatto lampeggia durante il conto alla rovescia del timer.

- ◆ L'autoscatto si spegne automaticamente quando si spegne la fotocamera.

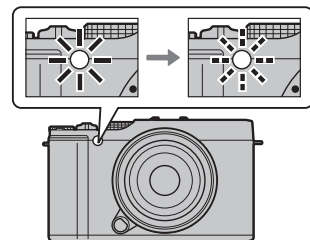

Modalità di scatto continuo (modalità burst)

Catturare il movimento in una serie di immagini.

- 1 Premere il selettore verso il basso (📷) quando la fotocamera è in modalità di scatto.



- 2 Premere il selettore in alto o in basso per scegliere **SCATTO CONT.** e premere a sinistra o a destra per scegliere tra frequenze fotogrammi di circa **5.6 fps (frames per second)** e **3.0 fps**. Premere **MENU/OK** per uscire al termine delle impostazioni.

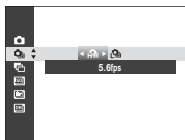

- 3 Premere il pulsante di scatto a metà corsa per mettere a fuoco.



- 4 Premere il pulsante di scatto fino in fondo per avviare lo scatto. Lo scatto termina quando si rilascia il pulsante di scatto, quando si è scattato il numero di foto selezionate oppure quando la scheda di memoria è piena.



- ❖ La messa a fuoco e l'esposizione sono determinate dalla prima foto di ogni serie. Il flash si disattiva automaticamente; la modalità flash precedentemente selezionata è ripristinata quando si disattiva lo scatto in modalità burst.
- ❖ La frequenza fotogrammi varia a seconda della velocità dell'otturatore e può rallentare se vengono scattate molte foto.
- ❖ Potrebbe essere necessario altro tempo per la registrazione di immagini al termine dello scatto.
- ❖ Se il numero di file raggiunge 999 prima di terminare la ripresa, le foto rimanenti vengono registrate su una nuova cartella (📁 85).
- ❖ La modalità di scatto burst potrebbe non avviarsi se lo spazio disponibile sulla scheda di memoria è insufficiente.

Bracketing

Variare automaticamente le impostazioni in una serie di immagini.

- 1 Premere il selettore in basso (📷) quando la fotocamera è in modalità di scatto, e quindi premere il selettore in alto o in basso per evidenziare uno dei seguenti:



Opzione	Descrizione
BKT AE	Premere il selettore verso sinistra o verso destra per evidenziare una quantità di bracketing. Ogni volta che si preme il pulsante di scatto, la fotocamera riprende tre scatti: uno utilizzando il valore misurato per l'esposizione, il secondo sovraesposto secondo il valore selezionato e il terzo sottoesposto della stessa quantità (indipendentemente dal valore selezionato, l'esposizione non supera i limiti del sistema di misurazione dell'esposizione).
ISO BKT	Premere il selettore verso sinistra o verso destra per evidenziare una quantità di bracketing. Ogni volta che si rilascia l'otturatore, la fotocamera scatta una fotografia alla sensibilità corrente (📖 47) e la elabora per creare due copie supplementari, una con maggiore sensibilità e l'altra con minore sensibilità in base alla quantità selezionata (indipendentemente dalla quantità selezionata, la sensibilità non sarà superiore a ISO 6400 né inferiore a ISO 200).
BKT SIMULAZIONE FILM	Ogni volta che viene rilasciato l'otturatore, la fotocamera effettua uno scatto e lo elabora per creare copie con le impostazioni di simulazione film selezionate per 📷 BKT SIMULAZIONE FILM nel menu di scatto (📖 71).
BKT GAMMA DINAMICA	A ogni pressione del pulsante di scatto, la fotocamera realizza tre scatti con differenti gamme dinamiche (📖 71): 100% per il primo, 200% per il secondo e 400% per il terzo. Quando il bracketing della gamma dinamica è in azione, la sensibilità viene ridotta a un minimo di ISO 800; la sensibilità precedente viene ripristinata quando termina il bracketing.

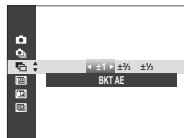

Premere **MENU/OK** per selezionare l'opzione evidenziata.

- 2 Scattare le foto.

Simulazione film

Simula gli effetti di diversi tipi di pellicola, incluso il bianco e nero.

- 1 Premere **MENU/OK** in modalità di scatto per visualizzare il menu di scatto. Premere il selettore in alto o in basso per evidenziare **SIMULAZIONE FILM** e premere **MENU/OK**.

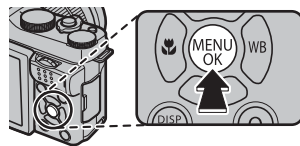

- 2 Premere il selettore verso l'alto o verso il basso per evidenziare una delle seguenti opzioni e premere **MENU/OK** per selezionare.

Opzione	Descrizione
STD (PROVIA/STANDARD)	Riproduzione colore standard. Idoneo per una vasta gamma di soggetti, dai ritratti ai paesaggi.
VIV (Velvia/VIVACE)	Una tavolozza ad alto contrasto di colori saturi, idonea per fotografie della natura.
S (ASTIA/MORBIDA)	Aumenta la gamma dei colori disponibili per i toni della pelle nei ritratti, conservando allo stesso tempo il blu intenso di un cielo diurno. Consigliato per la fotografia di ritratti all'aperto.
B (MONOCROMATICO)	Consente di scattare immagini in bianco e nero standard.
SEP (SEPPIA)	Scatta foto in color seppia.

- Le opzioni di simulazione film possono essere combinate con le impostazioni di tonalità e nitidezza (71, 72).

Registrazione immagini in formato RAW

Per registrare i dati RAW non elaborati dal sensore di immagine della fotocamera, selezionare un'opzione **RAW** per la qualità dell'immagine nel menu di scatto come descritto di seguito. È possibile creare copie JPEG di immagini RAW tramite l'opzione **RAW CONVERSIONE RAW** nel menu di riproduzione oppure è possibile visualizzare immagini RAW su un computer tramite l'applicazione RAW FILE CONVERTER installata con il software sul CD in dotazione (☞ 95, 97).

- 1 Premere **MENU/OK** in modalità di scatto per visualizzare il menu di scatto. Premere il selettore verso l'alto o verso il basso per evidenziare **QUALITÀ IMM.** e premere **MENU/OK**.
- 2 Evidenziare un'opzione e premere **MENU/OK**. Selezionare **RAW** per registrare solo immagini RAW, oppure **FINE+RAW** o **NORMAL+RAW** per registrare una copia in formato JPEG insieme alle immagini RAW. **FINE+RAW** utilizza rapporti di compressione JPEG inferiori per immagini JPEG di qualità superiore, mentre **NORMAL+RAW** utilizza rapporti di compressione JPEG superiori per aumentare il numero di immagini che possono essere memorizzate.

Il pulsanteFn

Per commutare tra acceso e spento la qualità dell'immagine RAW per un singolo scatto, assegnare **RAW** al pulsante **Fn**. Se un'opzione JPEG è correntemente selezionata per la qualità immagine, premendo il pulsante **Fn** si seleziona temporaneamente l'opzione JPEG+RAW equivalente. Se un'opzione JPEG+RAW è correntemente selezionata, premendo il pulsante **Fn** si seleziona temporaneamente l'opzione JPEG equivalente, mentre se si seleziona **RAW**, premendo il pulsante **Fn** si seleziona temporaneamente l'opzione **FINE**. Scattando una foto o premendo di nuovo il pulsante **Fn** si ripristina la precedente impostazione.

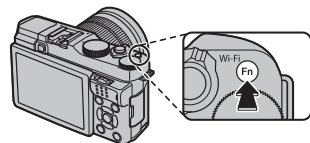

- ◆ Le sensibilità di **L (100)**, **H (12800)** e **H (25600)** non sono disponibili quando è attivata la qualità immagine RAW (☞ 47).

Creazione di copie JPEG di immagini RAW

Le immagini RAW memorizzano le informazioni sulle impostazioni della fotocamera separatamente dai dati catturati dal sensore immagine della fotocamera. Utilizzando l'opzione **RAW CONVERSIONE RAW** nel menu di riproduzione, è possibile creare copie JPEG di immagini RAW tramite diverse opzioni per le impostazioni elencate di seguito. I dati dell'immagine originale non subiscono conseguenze, consentendo a una singola immagine RAW di essere elaborata in molti modi diversi.

- 1 Premere **MENU/OK** durante la riproduzione per visualizzare il menu di riproduzione, quindi premere il selettore in alto o in basso per evidenziare **RAW CONVERSIONE RAW** e premere **MENU/OK** per visualizzare le impostazioni elencate nella tabella a destra.

❖ Queste opzioni possono essere visualizzate anche premendo il pulsante **Q** durante la riproduzione.

- 2 Premere il selettore in alto o in basso per evidenziare un'impostazione e premere il selettore a destra per selezionare. Premere il selettore in alto o in basso per evidenziare l'opzione desiderata e premere **MENU/OK** per selezionare e tornare all'elenco delle impostazioni. Ripetere questo passaggio per regolare ulteriori impostazioni.

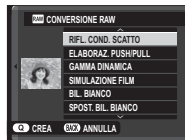

- 3 Premere il pulsante **Q** per l'anteprima della copia JPEG, quindi premere **MENU/OK** per salvare.

Impostazione	Descrizione
RIFL. COND. SCATTO	Creare una copia JPEG utilizzando le impostazioni utilizzate al momento dello scatto della foto.
ELABORAZ. PUSH/PULL	Regolare l'esposizione tra -1 EV e +3 EV con incrementi di 1/5 EV (📖 55).
GAMMA DINAMICA	Aumenta i dettagli nelle zone di alte luci per un contrasto naturale (📖 71).
SIMULAZIONE FILM	Simula gli effetti di diversi tipi di pellicola (📖 61).
BIL. BIANCO	Regola il bilanciamento del bianco (📖 45).
SPOST. BIL. BIANCO	Regola finemente il bilanciamento del bianco (📖 45).
COLORE	Regola la densità di colore (📖 71).
NITIDEZZA	Rende i contorni più nitidi o più morbidi (📖 71).
TONO ALTE LUCI	Regola le alte luci (📖 71).
TONO OMBRE	Regola le ombre (📖 72).
RIDUZIONE DISTURBO	Elabora la copia per ridurre la macchiettatura (📖 72).

Il pulsante Fn

La funzione del pulsante **Fn** può essere selezionata usando l'opzione **Fn IMP. FUNZ. (Fn)** nel menu di scatto. Le opzioni disponibili comprendono: anteprima profondità di campo (📖 42), sensibilità (📖 47), autoscatto (📖 57), dimensione immagine (📖 70), qualità immagine (📖 71), gamma dinamica (📖 71), simulazione film (📖 61), misurazione (📖 56), blocco esposizione/messa a fuoco (📖 53), AF istantaneo (📖 50), modalità messa a fuoco (📖 49), rilevamento intelligente del volto (📖 74), info località (📖 92), mod. film. (📖 75) e commutazione RAW/JPEG (📖 62).

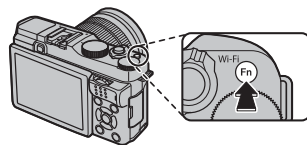

🔍 Il menu **Fn IMPOSTAZIONE PULSANTE Fn** può anche essere visualizzato premendo e rilasciando il pulsante **Fn**.

Uso di un adattatore di montaggio

Quando sono installati degli adattatori per obiettivi M tramite un **FUJIFILM M MOUNT ADAPTER** opzionale, la fotocamera elabora le immagini mentre sono scattate per mantenere la qualità dell'immagine e correggere una varietà di effetti.

- ◆ Installare un adattatore abilita **LENS SCATTA SENZA OBIETTIVO** (📖 73) e nasconde l'indicatore di distanza nel display standard.
- ◆ Per controllare la messa a fuoco, selezionare **MF MANUALE** per **MODALITÀ FUOCO** nel menu di scatto (📖 49).

Impostazioni adattatore

Premendo il pulsante funzione sull'adattatore si visualizzano le opzioni **LENS IMP ADATTATORE**.

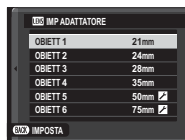

Scelta di una lunghezza focale

Se l'obiettivo ha una lunghezza focale di 21, 24, 28 o 35 mm, scegliere l'opzione corrispondente nel menu **LENS IMP ADATTATORE**. Per gli altri obiettivi, selezionare l'opzione 5 o 6 per visualizzare il menu a destra, premere il selettore a destra per visualizzare le impostazioni della lunghezza focale, quindi inserire la lunghezza focale utilizzando il selettore.



Correzione della distorsione

Scegliere tra le opzioni **FORTE**, **MEDIO** o **LIEVE** per correggere la distorsione **BARILE** o **CUSCINO**.

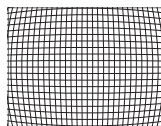

Distorsione a barile

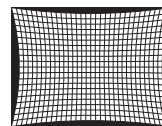

Distorsione a cuscino

- ◆ Per determinare la quantità necessaria, regolare la correzione della distorsione mentre si scattano foto di carta da grafici o altri oggetti che presentano linee verticali e orizzontali ripetute, come le finestre di un edificio molto alto.

■ Correzione aloni colore

Le variazioni del colore (aloni) tra il centro e i bordi della foto possono essere regolate separatamente per ciascun angolo.

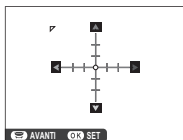

Per utilizzare la correzione aloni colore, seguire i passaggi di seguito.

- 1 Ruotare la ghiera secondaria per scegliere un angolo. L'angolo selezionato viene indicato da un triangolo.
 - 2 Utilizzare il selettore per regolare l'alone fin quando non c'è alcuna differenza di colore visibile tra l'angolo selezionato e il centro dell'immagine. Premere il selettore verso sinistra o verso destra per regolare i colori sull'asse ciano-rosso, verso l'alto o verso il basso per regolare i colori sull'asse blu-giallo. Vi è un totale di 19 posizioni disponibili su ogni asse.
- ◆ Per determinare la quantità richiesta, regolare la correzione degli aloni colore mentre si scattano foto di un cielo blu o di un foglio di carta grigio.



■ Correzione illuminazione periferica

Selezionare dai valori compresi tra -5 e $+5$. Scegliere valori positivi aumenta l'illuminazione periferica, mentre scegliere valori negativi riduce l'illuminazione periferica. I valori positivi sono consigliati per obiettivi d'epoca, valori negativi per creare l'effetto di immagini scattate con un obiettivo antico o con uno stenoscopio.

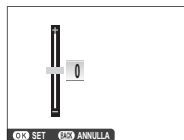

- ◆ Per determinare la quantità necessaria, regolare la correzione illuminazione periferica mentre si scattano foto di un cielo blu o di un foglio di carta grigio.



Ricerca delle immagini

Per effettuare la ricerca delle immagini, procedere come segue.

- 1 Premere **MENU/OK** durante la riproduzione per visualizzare il menu riproduzione. Premere il selettore in alto o in basso per evidenziare  **CERCA IMMAGINE** e premere **MENU/OK**.
- 2 Evidenziare un'opzione e premere **MENU/OK**.

Opzione	Descrizione
PER DATA	Ricerca per data.
PER VOLTO	Ricerca di immagini che includono volti.
IN ★ PREFERITI	Cerca per valutazione ( 23).
PER TIPO DI DATI	Trova tutte le immagini, tutti i filmati o tutte le immagini RAW.
TRA IMM.DA CARIC.	Trova tutte le immagini selezionate per il caricamento in una destinazione specifica.

- 3 Selezionare un parametro di ricerca. Verranno visualizzate solo le immagini che rispettano il parametro di ricerca. Per cancellare o proteggere le immagini selezionate o per visualizzare le immagini selezionate in una presentazione, premere **MENU/OK** e scegliere tra le opzioni a destra.
- 4 Per terminare la ricerca, selezionare **FINE RICERCA**.

Opzione	Fare riferimento a pagina
 CANCELLA	77
 PROTEGGI	78
 RIPROD. AUT. IMM.	79

Assist. per album

Creare un album delle vostre foto preferite.

Creazione di un album

1 Selezionare **NUOVO ALBUM** per  **ASSIST. PER ALBUM** nel menu riproduzione ( 80) e scegliere tra le seguenti opzioni:

- **SELEZIONA DA TUTTI:** Consente di scegliere fra tutte le immagini disponibili.
- **SEL. PER RICERCA IMG:** Seleziona tra le immagini che corrispondono ai parametri di ricerca selezionati ( 67).

❖ Per gli album non possono essere selezionati né foto  o più piccole, né filmati.

2 Scorrere le immagini e premere il selettore in alto per selezionare o deselezionare. Per visualizzare l'immagine corrente sulla copertina, premere il selettore in basso. Premere **MENU/OK** per uscire quando l'album è completo.

❖ La prima immagine selezionata diventa la copertina. Premere il selettore in basso per selezionare un'immagine differente per la copertina.

3 Evidenziare **ALBUM COMPLETO** e premere **MENU/OK** (per selezionare tutte le foto, oppure tutte le foto che rispettano i parametri di ricerca selezionati per l'album, scegliere **SELEZIONA TUTTO**). Il nuovo album sarà aggiunto alla lista nel menu dell'assistenza per album.

- ① Gli album possono contenere fino a 300 immagini.
- ① Gli album che non contengono alcuna foto vengono cancellati automaticamente.

Visualizzazione di album

Evidenziare un album nel menu di assistenza dell'album e premere **MENU/OK** per visualizzare l'album, quindi premere il selettore verso sinistra o verso destra per scorrere le immagini.

Modifica e cancellazione di album

Visualizzare l'album e premere **MENU/OK**. Vengono visualizzate le seguenti opzioni; selezionare l'opzione desiderata e seguire le istruzioni a schermo.

- **MODIFICA:** Consente di modificare l'album come descritto in "Creazione di un album" (📖 68).
- **ELIMINA:** Consente di cancellare l'album.

Album

Gli album possono essere copiati su un computer usando il software MyFinePix Studio in dotazione (📖 95).

Utilizzo dei menu: Modalità di scatto

Il menu di scatto è utilizzato per regolare le impostazioni per una vasta gamma di condizioni di scatto. Per visualizzare il menu di scatto, premere **MENU/OK** in modalità di scatto. Evidenziare le voci e premere il selettore verso destra per visualizzare le opzioni, quindi evidenziare un'opzione e premere **MENU/OK**. Premere **DISP/BACK** per uscire al termine delle impostazioni.



Opzioni del menu di scatto (Fotografie)

MODALITÀ

Consente di scegliere una scena per la modalità **SP** (🗨️ 38).

Adv. MODALITÀ

Consente di scegliere una modalità di scatto avanzata (🗨️ 35).

ISO

Controlla la sensibilità della fotocamera alla luce (🗨️ 47).

DIMENSIONI IMM.

Consente di scegliere il formato e il rapporto d'aspetto ai quali sono registrate le immagini fisse.

Rapporto d'aspetto

Immagini con un rapporto d'aspetto di 3:2 hanno le stesse proporzioni di una foto con pellicola di 35 mm, mentre un rapporto d'aspetto di 16:9 è indicato per visualizzazioni su dispositivi High Definition (ad alta definizione). Immagini con un rapporto d'aspetto di 1:1 sono quadrate.

DIMENSIONI IMM. non viene ripristinato quando si spegne la fotocamera o si seleziona un'altra modalità di scatto.

Opzione	Stampe in formati fino a	Opzione	Stampe in formati fino a
3:2	41 × 28 cm	3:2	21 × 14 cm
16:9	41 × 23 cm	16:9	21 × 12 cm
1:1	28 × 28 cm	1:1	14 × 14 cm
3:2	29 × 20 cm		
16:9	29 × 16 cm		
1:1	20 × 20 cm		

QUALITÀ IMM.

Scegliere un formato di file e un rapporto di compressione. Selezionare **FINE** o **NORMAL** per registrare immagini JPEG, **RAW** per registrare immagini RAW o **FINE+RAW** o **NORMAL+RAW** per registrare sia immagini JPEG sia immagini RAW. **FINE** e **FINE+RAW** utilizzano rapporti di compressione JPEG inferiori per immagini JPEG di qualità superiore, mentre **NORMAL** e **NORMAL+RAW** utilizzano rapporti di compressione JPEG superiori per aumentare il numero di immagini che possono essere memorizzate.

GAMMA DINAMICA

Controllo contrasto. Scegliere valori inferiori per aumentare il contrasto quando si scatta in ambienti interni o con cielo nuvoloso e valori superiori per ridurre la perdita di dettagli in alte luci e ombre quando si fotografano scene ad alto contrasto. Valori più alti sono raccomandati per scene che includono sia la luce solare sia profonde zone d'ombra, per soggetti con contrasto elevato quali la luce solare sull'acqua, foglie autunnali illuminate dalla luce, ritratti scattati sullo sfondo di un cielo azzurro e oggetti bianchi o persone che indossano abiti bianchi; si noti, tuttavia, che la macchiatura potrebbe apparire su immagini scattate con valori più alti.

- Se si seleziona **AUTO**, il tempo di posa e il diaframma verranno visualizzati quando il pulsante di scatto è premuto a metà corsa.
- 200 200%** è disponibile con sensibilità ISO di 400 e superiori, **400 400%** con sensibilità ISO di 800 e superiori.

SIMULAZIONE FILM

Simula gli effetti di diversi tipi di pellicola (📖 61).

BKT SIMULAZIONE FILM

Scegliere i tipi di pellicola per il bracketing simulazione film (📖 60).

AUTOSCATTO

Scatta foto con l'autoscatto (📖 57).

COLORE

Regola la densità di colore.

NITIDEZZA

Consente di rendere i contorni più nitidi o più morbidi.

TONO ALTE LUCI

Consente di regolare l'aspetto delle alte luci.

 **TONO OMBRE**

Consente di regolare l'aspetto delle ombre.

 **RIDUZIONE DISTURBO**

Consente di ridurre il disturbo nelle immagini scattate a sensibilità elevate.

 **NR x ESPOS. LUNGA**

Selezionare **ON** per ridurre la macchiettatura nelle esposizioni lunghe ( 41, 43).

 **IMP. PERSONAL.**

Salvare le impostazioni per le modalità **P**, **S**, **A** e **M** ( 44).

 **IMP. FUNZ. (Fn)**

Consente di selezionare il ruolo svolto dal pulsante **Fn** ( 64).

 **VIS. IMPOST. PERS.**

Consente di scegliere le voci visualizzate sul monitor LCD ( 19). Possono essere visualizzate le seguenti voci: griglia di inquadratura (è inoltre possibile selezionare il tipo di griglia come descritto a pagina 73), distanza di messa a fuoco (auto o manuale), istogramma, esposizione (tempo di posa, diaframma e sensibilità), compensazione esposizione/indicatore esposizione, misurazione, modalità flash, bilanciamento del bianco, simulazione film, gamma dinamica, numero di esposizioni rimanenti, dimensione e qualità immagine e livello batteria. Fare riferimento alle pagine 6 – 7 per le posizioni di queste voci nei display. Premere il selettore in alto o in basso per evidenziare le voci e premere **MENU/OK** per selezionare o deselezionare. Premere **DISP/BACK** per uscire al termine delle impostazioni.

GUIDA INQUAD.

Scegliere il tipo di inquadratura disponibile in modalità di scatto.

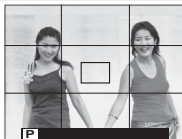
GRIGLIA 9

Per composizione "regola dei terzi".

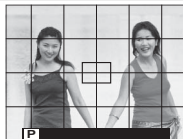
GRIGLIA 24

Una griglia sei per quattro.

INQUADRATURA HD

Inquadrare immagini HD nel ritaglio mostrato dalle righe nelle parti superiore e inferiore del display.

IMP ADATTATORE

Regola le impostazioni per l'adattatore M per obiettivi collegato tramite un **FUJIFILM M MOUNT ADAPTER** opzionale (☞ 65).

SCATTA SENZA OBIETTIVO

Scegliere se abilitare il rilascio dell'otturatore quando l'obiettivo non è montato.

MODALITÀ IS

Scegliere tra le seguenti opzioni di stabilizzazione dell'immagine:

Opzione	Descrizione
RILEV CONT MOV	Stabilizzazione immagine attiva. Se RILEV MOV è selezionato, la fotocamera regolerà la velocità dell'otturatore per ridurre l'effetto mosso quando sono rilevati oggetti in movimento.
CONTINUO	
RILEV MOV RIPRESA	Come sopra, con la differenza che la stabilizzazione dell'immagine viene eseguita solo quando il pulsante di scatto viene premuto a metà corsa o l'otturatore viene rilasciato.
SOLO SCATTO	
OFF	Stabilizzazione immagine disattivata. Scegliere questa opzione quando si utilizza un treppiede.

- ❖ **RILEV MOV** non ha alcun effetto quando la sensibilità è impostata su un valore fisso e potrebbe non essere disponibile anche in altre combinazioni di impostazioni. L'effetto può variare in base alle condizioni di illuminazione e alla velocità alla quale l'oggetto si muove.
- ❖ La modalità IS è disponibile solo quando l'obiettivo che supporta la funzione di stabilizzazione dell'immagine è collegato.

FOTOMETRIA

Consente di scegliere il modo in cui la fotocamera misura l'esposizione quando il rilevamento intelligente dei volti è spento ( 56).

RILEVAM. VOLTO

Il rilevamento intelligente del volto imposta la messa a fuoco e l'esposizione per i volti umani in qualsiasi punto della foto, evitando che la fotocamera effettui la messa a fuoco sullo sfondo in ritratti di gruppo. Scegliere per scatti che enfatizzano i soggetti di ritratto.

Per utilizzare il rilevamento intelligente dei volti, premere **MENU/OK** per visualizzare il menu di scatto e selezionare **ON** per  **RILEVAM. VOLTO**. I volti possono essere rilevati con la fotocamera in orientamento orizzontale o verticale; se viene rilevato un volto, verrà indicato da un bordo verde. Se sono presenti più volti nell'inquadratura, verrà selezionato il volto più vicino al centro; gli altri volti saranno indicati da bordi bianchi.



- ① In alcune modalità, la fotocamera potrebbe impostare l'esposizione per l'intera foto piuttosto che per il soggetto del ritratto.
- ① Se il soggetto si sposta quando si preme il pulsante di scatto, il volto potrebbe non trovarsi nell'area indicata dal bordo verde quando viene scattata l'immagine.

MODALITÀ FUOCO

Questa opzione consente di controllare il modo in cui la fotocamera mette a fuoco ( 49).

ASSIST. MF

Scegliere come la messa a fuoco è visualizzata in modalità messa a fuoco manuale ( 50).

Opzione	Descrizione
STANDARD	La messa a fuoco è visualizzata normalmente (il picco di messa a fuoco non è disponibile).
EVIDENZ. FOCUS PEAK	La fotocamera accentua i contorni ad alto contrasto. Scegliere tra BASSO e ALTO .

ILLUMIN. AF

Se viene selezionato **ON**, la spia di illuminazione AF-assist si accende per assistere la messa a fuoco automatica.

❖ La spia di illuminazione AF-assist si spegne automaticamente nella modalità silenziosa.

① In alcune circostanze la fotocamera potrebbe non essere in grado di mettere a fuoco utilizzando la spia di illuminazione AF-assist. Se la fotocamera non è in grado di mettere a fuoco in modalità macro, provare ad aumentare la distanza dal soggetto.









① Evitare di puntare la spia di illuminazione AF-assist direttamente negli occhi del soggetto.

TASTO BLOC. AE/AF

Quando **BLOCCO AE/AF** viene assegnato al pulsante **Fn**, questa opzione può essere utilizzata per scegliere se il pulsante debba bloccare la messa a fuoco, l'esposizione o entrambe (☰ 53).

IMP FILMATO

Regolare le impostazioni dei filmati.

Opzione	Descrizione	
MOD. FILM.	Scegliere una dimensione fotogrammi per i filmati.	
	Opzione	Descrizione
	 1920 × 1080 30 fps	Full HD (High Definition).
	 1280 × 720 30 fps	Alta definizione.
MODALITÀ FUOCO	Questa opzione consente di controllare il modo in cui la fotocamera mette a fuoco durante la registrazione di filmati.	
	<ul style="list-style-type: none"> •  CENTRALE: Quando inizia la ripresa, la fotocamera mette a fuoco il soggetto che si trova al centro dell'inquadratura. •  CONTINUO: La fotocamera regola continuamente la messa a fuoco a seconda della distanza dei soggetti vicini al centro dell'inquadratura. •  MANUALE: Mettere a fuoco manualmente. 	
	❖ Si noti che in modalità  , la fotocamera mette a fuoco in modo continuo, aumentando il consumo della batteria, e che il suono della messa a fuoco della fotocamera potrebbe essere udibile.	
	❖ Se viene rilevato un volto quando  è selezionato, un'icona  viene visualizzata e la fotocamera regola continuamente la messa a fuoco in modo da mantenere la messa a fuoco sul volto.	

MODO FLASH

Scegliere una modalità flash ( 27).

COMPENSAZ. FLASH

Regola la luminosità del flash. Scegliere tra valori compresi tra +2 EV e -2 EV. Si noti che i risultati desiderati potrebbero non essere ottenuti a seconda delle condizioni di ripresa e della distanza dal soggetto.

RIMOZ. OCCHI ROSSI

Scegliere **ON** per eliminare gli effetti occhi rossi causati dal flash.

- ◆ La riduzione occhi rossi è eseguita solo quando un volto viene rilevato.
- ◆ La rimozione occhi rossi non è disponibile con immagini RAW.

SALVA IMM. ORIG.

Scegliere **ON** per salvare le copie di immagini non elaborate scattate utilizzando  **RIMOZ. OCCHI ROSSI**.

Utilizzo dei menu: Modalità riproduzione

Premere **MENU/OK** per visualizzare il menu di riproduzione in modalità di riproduzione. Evidenziare le voci e premere il selettore verso destra per visualizzare le opzioni, quindi evidenziare un'opzione e premere **MENU/OK**. Premere **DISP/BACK** per uscire al termine delle impostazioni.

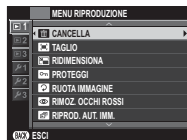

Opzioni del menu riproduzione

CANCELLA

Consente di eliminare tutte le immagini o quelle selezionate.

- **FOTO:** Premere il selettore a sinistra o a destra per scorrere tra le immagini e premere **MENU/OK** per eliminare l'immagine corrente (non viene visualizzata nessuna finestra di conferma).
- **IMMAGINI SELEZ.:** Evidenziare le immagini e premere **MENU/OK** per selezionare o deselezionare. Al termine dell'operazione, premere **DISP/BACK** per visualizzare una finestra di conferma, quindi evidenziare **OK** e premere **MENU/OK**.
- **TUTTE LE FOTO:** Viene visualizzata una finestra di conferma; evidenziare **OK** e premere **MENU/OK** per eliminare tutte le immagini non protette.

TAGLIO

Creare una copia ritagliata dell'immagine corrente.

- 1 Visualizzare l'immagine desiderata.
 - 2 Selezionare  **TAGLIO** nel menu riproduzione.
 - 3 Usare la ghiera secondaria per ingrandire e ridurre l'immagine e premere il selettore in alto, in basso, verso sinistra o verso destra per scorrere l'immagine finché non viene visualizzata la porzione desiderata.
 - 4 Premere **MENU/OK** per visualizzare una finestra di conferma.
 - 5 Premere di nuovo **MENU/OK** per salvare la copia ritagliata in un file separato.
- Ritagli grandi producono copie grandi; tutte le copie hanno un rapporto d'aspetto di 3 : 2. Se la dimensione della copia finale è **640**, **OK** viene visualizzato in giallo.

RIDIMENSIONA

Creare una copia ritagliata dell'immagine corrente.

- 1 Visualizzare l'immagine desiderata.
- 2 Selezionare  **RIDIMENSIONA** nel menu di riproduzione.
- 3 Evidenziare una dimensione e premere **MENU/OK** per visualizzare una finestra di conferma.
- 4 Premere di nuovo **MENU/OK** per salvare la copia ridimensionata in un file separato.

❖ Le dimensioni disponibili variano con la dimensione dell'immagine originale.

PROTEGGI

Protegge le immagini dall'eliminazione accidentale. Evidenziare una delle seguenti opzioni e premere **MENU/OK**.



- **FOTO**: Protegge le immagini selezionate. Premere il selettore verso sinistra o verso destra per visualizzare le immagini e premere **MENU/OK** per selezionare o deselezionare. Premere **DISP/BACK** al termine dell'operazione.
- **IMPOSTA TUTTO**: Protegge tutte le immagini.
- **RESETTA TUTTO**: Rimuove la protezione da tutte le immagini.

① Le immagini protette vengono eliminate quando si formatta la scheda di memoria ( 87).

RUOTA IMMAGINE

Ruotare le immagini.

- 1 Visualizzare l'immagine desiderata.
- 2 Selezionare  **RUOTA IMMAGINE** nel menu di riproduzione.
- 3 Premere il selettore in basso per ruotare l'immagine di 90° in senso orario, in alto per ruotarla di 90° in senso antiorario.
- 4 Premere **MENU/OK**. L'immagine viene visualizzata automaticamente nell'orientamento selezionato ogni volta che è riprodotta sulla fotocamera.

- ❖ Le immagini protette non possono essere ruotate. Rimuovere la protezione prima di ruotare le immagini.
- ❖ La fotocamera potrebbe non essere in grado di ruotare le immagini create con altri dispositivi. Le immagini ruotate sulla fotocamera non vengono ruotate quando si visualizzano su un computer o su un'altra fotocamera.
- ❖ Le immagini scattate con  **IMPOSTAZ SCHERMO > RIPR. ROT. AUTO** vengono automaticamente visualizzate nell'orientamento corretto durante la riproduzione ( 84).

👁️ RIMOZ. OCCHI ROSSI

Rimuove l'effetto occhi rossi dai ritratti. La fotocamera analizza l'immagine; se viene rilevato l'effetto occhi rossi, l'immagine sarà elaborata per creare una copia con l'effetto occhi rossi ridotto.

- 1 Visualizzare l'immagine desiderata.
- 2 Selezionare **👁️ RIMOZ. OCCHI ROSSI** nel menu riproduzione.
- 3 Premere **MENU/OK**.

- ❖ È possibile che l'effetto occhi rossi non venga rimosso se la fotocamera non è in grado di rilevare il volto o se il volto è di profilo. I risultati possono essere diversi in base alla scena. Non è possibile rimuovere l'effetto occhi rossi dalle immagini che sono già state elaborate utilizzando la funzione di rimozione occhi rossi o dalle immagini create con altri dispositivi.
- ❖ L'intervallo di tempo necessario per elaborare l'immagine varia in base al numero di volti rilevati.
- ❖ Le copie create con **👁️ RIMOZ. OCCHI ROSSI** sono indicate con un'icona **👁️** durante la riproduzione.
- ❖ La rimozione effetto occhi rossi non può essere eseguita su immagini RAW.

🖼️ RIPROD. AUT. IMM.

Visualizza le immagini in una presentazione automatica. Scegliere il tipo di presentazione e premere **MENU/OK** per avviare. Premere **DISP/BACK** in qualsiasi momento durante la presentazione per visualizzare la Guida su schermo. È possibile terminare la presentazione in qualsiasi momento premendo **MENU/OK**.

Opzione	Descrizione
NORMAL	Premere il selettore verso sinistra o verso destra per tornare indietro o passare all'immagine successiva. Selezionare DISSOLV. per la dissolvenza delle transizioni tra le foto.
DISSOLV.	
NORMALE 👤	Come sopra, eccetto che la fotocamera ingrandisce automaticamente i volti.
DISSOLV. 👤	
MULTIPLA	Consente di visualizzare più immagini contemporaneamente.

- ❖ La fotocamera non si spegnerà automaticamente durante una presentazione.

ASSIST. PER ALBUM

Per creare un album delle proprie foto preferite (🗨 68).

SELEZ. x CARIC

Selezionare le immagini da caricare su YouTube, Facebook o MyFinePix.com utilizzando MyFinePix Studio (solo Windows).

- 1 Selezionare **YouTube** per scegliere i filmati da caricare su YouTube, **FACEBOOK** per scegliere le foto e i filmati da caricare su Facebook o **MyFinePix.com** per scegliere le foto per il caricamento su MyFinePix.com.
 - 2 Premere il selettore verso sinistra o verso destra per visualizzare le immagini e premere **MENU/OK** per selezionare o deselezionare. Premere **DISP/BACK** per uscire una volta selezionate tutte le immagini desiderate.
- ❖ È possibile selezionare solo filmati da caricare su YouTube.
 - ❖ Solo le foto possono essere selezionate per il caricamento su MyFinePix.com.
 - ❖ Durante la riproduzione, le immagini selezionate sono indicate dalle icone  **YouTube**,  **FACEBOOK** o  **MyFinepix.com**.
 - ❖ Scegliere **RESETTA TUTTO** per deselezionare tutte le immagini. Se il numero di immagini interessate è molto grande, è necessario del tempo per completare l'operazione. Premere **DISP/BACK** per uscire prima del termine dell'operazione.

Caricamento di immagini (solo Windows)

Le immagini selezionate possono essere caricate utilizzando l'opzione **YouTube/Facebook/MyFinePix.com Upload** (Caricamento YouTube/Facebook/MyFinePix.com) in MyFinePix Studio. Per informazioni sull'installazione di MyFinePix Studio e sul collegamento della fotocamera a un computer, fare riferimento a "Visualizzazione di immagini su un computer" (🗨 95).

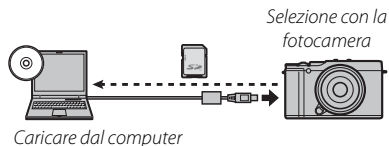

CERCA IMMAGINE

Ricerca delle immagini (🗨 67).

ORD. STAMPA (DPOF)

Seleziona le immagini per la stampa su dispositivi compatibili con DPOF e PictBridge (102).

RAPPORTO ASPETTO

Seleziona la modalità secondo cui i dispositivi **High Definition** (ad alta definizione) visualizzano le immagini con un rapporto d'aspetto di 3:2 (questa opzione è disponibile solo se è connesso un cavo HDMI). Selezionare 16:9 per visualizzare l'immagine in modo che occupi lo schermo con la parte superiore e inferiore tagliate, 3:2 per visualizzare l'intera immagine con delle fasce nere sui due lati.

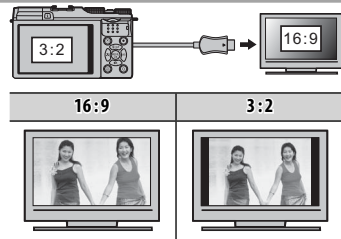
**TRASF. WIRELESS**

Collegare tramite una rete wireless per caricare le immagini su smartphone o tablet, o per sfogliare le immagini in remoto sulla fotocamera e selezionare immagini per il download (90).

SALVAT. AUTOM. PC

Caricamento delle immagini su un computer tramite una rete wireless (94).

CONVERSIONE RAW

Consente di creare copie JPEG di immagini RAW (63).

Il menu impostazioni

Utilizzo del menu impostazioni

1 Visualizzare il menu impostazioni.

1.1 Premere **MENU/OK** per visualizzare il menu per la modalità corrente.



1.2 Premere il selettore verso sinistra per evidenziare la scheda per il menu corrente.



1.3 Premere il selettore verso il basso per evidenziare la scheda contenente l'opzione desiderata.

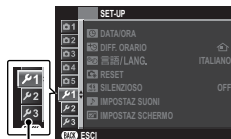

Scheda

1.4 Premere il selettore verso destra per posizionare il cursore nel menu impostazioni.



2 Regolare le impostazioni.

Evidenziare le voci e premere il selettore verso destra per visualizzare le opzioni, quindi evidenziare un'opzione e premere **MENU/OK**. Premere **DISP/BACK** per uscire al termine delle impostazioni.

Opzioni del menu impostazioni

DATA/ORA

Imposta l'orologio della fotocamera (🗨 18).

DIFF. ORARIO

Quando si viaggia, commutare immediatamente l'orologio della fotocamera dal proprio fuso orario all'ora locale della propria destinazione. Per specificare la differenza tra ora locale e fuso orario di residenza:

- 1 Evidenziare **← LOCAL** e premere **MENU/OK**.
- 2 Utilizzare il selettore per scegliere la differenza di orario tra l'ora locale e il fuso orario di residenza. Premere **MENU/OK** al termine delle impostazioni.

Per impostare l'orologio della fotocamera sull'ora locale, evidenziare **← LOCAL** e premere **MENU/OK**. Per impostare l'orologio sul proprio fuso orario, selezionare **🏠 CASA**. Se **← LOCAL** viene selezionato, **←** viene visualizzato per tre secondi quando si accende la fotocamera.

言語/LANG.

Scegliere una lingua (🗨 18).

RESET

Ripristinare lo scatto o le opzioni del menu impostazioni ai valori predefiniti.  DATA/ORA,  DIFF. ORARIO e  IMPOSTAZ SCHERMO > COLORE SFONDO non sono influenzati.

- 1 Evidenziare l'opzione desiderata e premere il selettore verso destra.
- 2 Viene visualizzata una finestra di conferma; evidenziare **OK** e premere **MENU/OK**.

SILENZIOSO

Selezionare **ON** per disattivare l'altoparlante, il flash e l'illuminatore in situazioni in cui i suoni o le luci della fotocamera possono arrecare disturbo (si noti che silenzioso non può essere attivato o disattivato durante la riproduzione di filmati). Silenzioso può essere attivato o disattivato anche usando il pulsante **DISP/BACK** come descritto a pagina 4.

▶ IMPOSTAZ. SUONI

Regolare le impostazioni audio.

Opzione	Descrizione
IMPOSTA VOLUME	Consente di regolare il volume del suono prodotto quando si azionano i controlli della fotocamera. Scegliere OFF (muto) per disattivare i suoni dei pulsanti di controllo.
VOLUME PLAY	Consente di regolare il volume per la riproduzione di filmati.

☑ IMPOSTAZ. SCHERMO

Regola le impostazioni del display.

Opzione	Descrizione									
VISUAL. IMM.	Consente di scegliere il tempo di visualizzazione delle immagini dopo lo scatto. I colori potrebbero differire leggermente da quelli dell'immagine finale e la macchiettatura di "disturbi" potrebbe essere visibile ad alte sensibilità.									
	<table border="1"> <thead> <tr> <th>Opzione</th> <th>Descrizione</th> </tr> </thead> <tbody> <tr> <td>CONTINUO</td> <td>Le immagini vengono visualizzate finché non viene premuto il pulsante MENU/OK o il pulsante di scatto viene premuto a metà corsa. Per ingrandire il punto di messa a fuoco attivo, premere il centro della ghiera secondaria; premere di nuovo per annullare lo zoom.</td> </tr> <tr> <td>1.5 SEC</td> <td rowspan="2">Le immagini vengono visualizzate per 1,5 secondi (1.5 SEC) o 0,5 secondi (0.5 SEC) o finché il pulsante di scatto viene premuto a metà corsa.</td> </tr> <tr> <td>0.5 SEC</td> </tr> <tr> <td>OFF</td> <td>Le immagini non vengono visualizzate dopo lo scatto.</td> </tr> </tbody> </table>	Opzione	Descrizione	CONTINUO	Le immagini vengono visualizzate finché non viene premuto il pulsante MENU/OK o il pulsante di scatto viene premuto a metà corsa. Per ingrandire il punto di messa a fuoco attivo, premere il centro della ghiera secondaria; premere di nuovo per annullare lo zoom.	1.5 SEC	Le immagini vengono visualizzate per 1,5 secondi (1.5 SEC) o 0,5 secondi (0.5 SEC) o finché il pulsante di scatto viene premuto a metà corsa.	0.5 SEC	OFF	Le immagini non vengono visualizzate dopo lo scatto.
	Opzione	Descrizione								
	CONTINUO	Le immagini vengono visualizzate finché non viene premuto il pulsante MENU/OK o il pulsante di scatto viene premuto a metà corsa. Per ingrandire il punto di messa a fuoco attivo, premere il centro della ghiera secondaria; premere di nuovo per annullare lo zoom.								
	1.5 SEC	Le immagini vengono visualizzate per 1,5 secondi (1.5 SEC) o 0,5 secondi (0.5 SEC) o finché il pulsante di scatto viene premuto a metà corsa.								
0.5 SEC										
OFF	Le immagini non vengono visualizzate dopo lo scatto.									
LUMINOSITÀ LCD	Controlla la luminosità del display.									
MODALITÀ VIS. AL SOLE	Selezionare ON per rendere più facile la lettura del display nel monitor in condizioni di luce intensa (☀ 4).									
RIPR. ROT. AUTO	Scegliere ON per ruotare automaticamente le immagini "verticali" (orientamento ritratto) durante la riproduzione.									
COLORE SFONDO	Consente di scegliere uno schema di colori.									

GHIERA MESSA A FUOCO

Scegliere il senso di rotazione della ghiera di messa a fuoco per aumentare la distanza di messa a fuoco.

GESTIONE ENERGIA

Regola le impostazioni di gestione energia.

Opzione	Descrizione
SPEGN. AUTOM	Consente di scegliere il periodo di tempo dopo il quale la fotocamera si spegne automaticamente quando non viene eseguita alcuna operazione. Periodi di tempo ridotti aumentano la durata della batteria; se si seleziona OFF , la fotocamera deve essere spenta manualmente. Si noti che in alcune situazioni la fotocamera si spegne automaticamente anche se è selezionato OFF .
MOD. AVVIO RAP.	Selezionare ON per ridurre il tempo necessario al riavvio della fotocamera una volta spenta (☰ 17).

FRAME NO.

Le nuove immagini vengono memorizzate in file immagine denominati utilizzando un numero file a quattro cifre assegnato aggiungendo uno all'ultimo numero utilizzato. Il numero file è visualizzato durante la riproduzione come mostrato a destra. Con **FRAME NO.** è possibile determinare se la numerazione dei file deve essere azzerata a 0001 quando viene inserita una nuova scheda di memoria o la memoria corrente viene formattata.

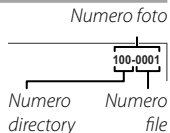





Opzione	Descrizione
CONT.	La numerazione continua dall'ultimo numero file utilizzato o dal primo numero file disponibile, a seconda di quale dei due è più alto. Scegliere questa opzione per ridurre il numero di immagini con nomi di file doppi.
AZZERA	La numerazione viene azzerata a 0001 dopo la formattazione o quando viene inserita una nuova scheda di memoria.

- ❖ Se il numero dei fotogrammi raggiunge 999-9999, il pulsante di scatto viene disattivato (☰ 119).
- ❖ La selezione di **RESET** (☰ 83) imposta **FRAME NO.** su **CONT.** ma non azzerà il numero di file.
- ❖ I numeri foto per immagini scattate con altre fotocamere possono essere diversi.

SOVRAIMPR. DATA



Stampa la data e/o l'ora di registrazione sulle foto mentre vengono scattate.

- +: Stampa nuove foto con la data e l'ora di registrazione.
- : Stampa nuove foto con la data di registrazione.
- **OFF**: Non stampa la data e l'ora su nuove foto.

- ① Le sovraimpressioni di data e ora non possono essere cancellate. Ruotare **SOVRAIMPR. DATA** su OFF per evitare che la data e l'ora appaiano sulle nuove foto.
- ① Se l'orologio della fotocamera non è impostato, sarà richiesta l'impostazione dell'orologio alla data e all'ora attuali ( 18).
- ① È consigliabile disattivare l'opzione DPOF "stampa data" quando si stampano immagini con la data e l'ora ( 101).
- ① La data e l'ora non appaiono nei filmati o nelle immagini RAW.

PULIZIA SENSORE

Rimuove la polvere dal sensore immagine della fotocamera.

- **OK**: Pulire il sensore immediatamente ( xi).
- **SE ATTIVATO**: Se si seleziona questa opzione, la pulizia del sensore viene effettuata quando la fotocamera viene accesa.
- **SE DISATTIVATO**: Se è selezionata questa opzione, la pulizia sensore verrà effettuata quando la fotocamera viene spenta (tuttavia, la pulizia sensore non viene effettuata se la fotocamera viene spenta in modo riproduzione).
- La polvere non rimossa usando la funzione pulizia sensore può essere rimossa manualmente ( 111).

UNITÀ SCALA FUOCO

Consente di scegliere le unità usate per l'indicatore della distanza di messa a fuoco ( 50).

RESET MODO PERS

Resetta tutte le impostazioni per la modalità **C**. Verrà visualizzata una finestra di conferma, premere il selettore verso l'alto o verso il basso per evidenziare **OK** e premere **MENU/OK**.



IMP GEOTAGGING

Per accedere alle seguenti opzioni dei dati località (📄 92).

Opzione	Descrizione
<input type="checkbox"/> RICERC INFO LOC	Scaricare i dati località da uno smartphone.
GEOTAGGING	Scegliere se salvare i dati località con le immagini.
INFO LOCALITÀ	Visualizzare i dati località.

IMPOST. WIRELESS

Regolare le impostazioni per la connessione a una rete wireless.

Opzione	Descrizione
IMPOSTAZ. GENERALI	Scegliere NOME per dare un nome che identifichi la fotocamera sulla rete wireless (alla fotocamera viene assegnato un nome unico per impostazione predefinita) o selezionare RIPRISTINO IMPOST. WIRELESS per ripristinare le impostazioni predefinite.
RIDIM. IMM. SM 	Selezionare ON (impostazione prestabilita, raccomandata per la maggior parte dei casi) per ridimensionare le immagini più grandi a  per il caricamento su uno smartphone, OFF per caricare immagini con le loro dimensioni originali. Il ridimensionamento interessa esclusivamente la copia caricata sullo smartphone; l'originale non viene influenzato.
IMP. SALVAT. AUT. PC	Selezionare ELIM PC DEST. REG. per rimuovere le destinazioni selezionate, DATI CONN. PRECED. per visualizzare i computer ai quali la fotocamera è stata recentemente collegata.

IMP. SALVAT. AUT. PC





Selezionare una destinazione per le immagini caricate utilizzando  **SALVAT. AUTOM. PC**. Per ulteriori informazioni, visitare <http://app.fujifilm-dsc.com/pc>.

FORMATTA

Selezionare **OK** per formattare la scheda di memoria.

- ⓘ Tutti i dati — incluse le immagini protette — vengono cancellati dalla scheda di memoria. Assicurarsi che i file importanti siano stati copiati su un computer o un altro dispositivo di memorizzazione.
- ⓘ Non aprire lo sportello del vano batteria durante la formattazione.

Impostazioni predefinite

Le impostazioni predefinite per le opzioni del menu di ripresa e di impostazione sono elencate di seguito. Con le eccezioni di  **DATA/ORA**,  **DIFF. ORARIO** e  **IMPOSTAZ SCHERMO > COLORE SFONDO**, queste impostazioni possono essere ripristinate usando l'opzione  **RESET** nel menu impostazioni.

■ Menu di scatto

Menu	Predefinito
 MODALITÀ	 AMMORBIDIRE VOLTO
 Adv. MODALITÀ	 FILTRO AVANZATO
 ISO	AUTO (in modalità )
 DIMENSIONI IMM.	 3 : 2
 QUALITÀ IMM.	FINE
 GAMMA DINAMICA	AUTO
 SIMULAZIONE FILM	 PROVIA/STANDARD
 BKT SIMULAZIONE FILM	
PELLICOLA 1	 PROVIA/STANDARD
PELLICOLA 2	 Velvia/VIVACE
PELLICOLA 3	 ASTIA/MORBIDA
 AUTOSCATTO	OFF
 COLORE	(0) STANDARD
 NITIDEZZA	(0) STANDARD
 TONO ALTE LUCI	(0) STANDARD
 TONO OMBRE	(0) STANDARD
NR RIDUZIONE DISTURBO	(0) STANDARD
 NR x ESPOS. LUNGA	ON
 IMP. PERSONAL.	—
 IMP. FUNZ. (Fn)	ISO ISO
 VIS. IMPOST. PERS.	Tutti gli elementi selezionati

Menu	Predefinito
 GUIDA INQUAD.	 GRIGLIA 9
 IMP ADATTATORE	OBIETT5 (50 mm)
 SCATTA SENZA OBIETTIVO	OFF
 MODALITÀ IS	 RILEV. CONT. MOV
 FOTOMETRIA	 MULTI
 RILEVAM. VOLTO	OFF
 MODALITÀ FUOCO	 AREA
 ASSIST. MF	EVIDENZ. FOCUS PEAK (ALTO)
 ILLUMIN. AF	ON
 TASTO BLOC. AE/AF	SOLO BLOCCO AE
 IMP FILMATO	
MOD. FILM.	 1920 × 1080 30 fps
MODALITÀ FUOCO	 CONTINUO
 MODO FLASH	AUTO
 COMPENSAZ. FLASH	±0
 RIMOZ. OCCHI ROSSI	ON
 SALVA IMM. ORIG.	OFF
BIL. BIANCO	AUTO

Menu impostazioni

Menu	Predefinito
DATA/ORA	—
DIFF. ORARIO	—
言語/LANG.	—
RESET	—
SILENZIOSO	OFF
IMPOSTAZ SUONI	
IMPOSTA VOLUME	
VOLUME PLAY	7
IMPOSTAZ SCHERMO	
VISUAL. IMM.	OFF
LUMINOSITÀ LCD	0
MODALITÀ VIS. AL SOLE	OFF
RIPR. ROT. AUTO	ON
COLORE SFONDO	—
GHIERA MESSA A FUOCO	SENSO ORARIO
GESTIONE ENERGIA	
SPEGN. AUTOM	2 MIN
MOD. AVVIO RAP.	OFF
FRAME NO.	CONT.
SOVRAIMPR. DATA	OFF
PULIZIA SENSORE	
OK	—
SE ATTIVATO	OFF
SE DISATTIVATO	ON
UNITÀ SCALA FUOCO	METRI
RESET MODO PERS	—

Menu	Predefinito
IMP GEOTAGGING	
RICERC INFO LOC	—
GEOTAGGING	OFF
INFO LOCALITÀ	ON
IMPOST. WIRELESS	
IMPOSTAZ. GENERALI	—
RIDIM. IMM. SM	ON
IMP. SALVAT. AUT. PC	—
IMP. SALVAT. AUT. PC	—
FORMATTA	—

Caricamento delle immagini

Per caricare le immagini su smartphone o tablet, o per sfogliare le immagini in remoto sulla fotocamera e selezionare immagini per il download, collegarsi tramite una rete wireless. Prima di procedere, scaricare l'app gratuita FUJIFILM Camera Application e installarla sullo smartphone o sul tablet. Per scaricare l'app o visualizzare informazioni su come utilizzare FUJIFILM Camera Application, visitare <http://app.fujifilm-dsc.com/app>.

Per caricare immagini o per visualizzarle in remoto:

- 1 Premere **MENU/OK** durante la riproduzione per visualizzare il menu riproduzione.



- 2 Selezionare **TRASF. WIRELESS**.



- Il menu **TRASF. WIRELESS** può essere visualizzato anche premendo il pulsante **Fn** (Wi-Fi).



- 3 Selezionare una delle seguenti opzioni:

Opzione	Descrizione
INVIA IMMAGINE SINGOLA	Caricare l'immagine corrente sullo smartphone.
INVIA PIÙ IMM SELEZION	Caricare le immagini selezionate sullo smartphone.
VIS E RIC IMM SU □	Usare lo smartphone per visualizzare le immagini e i filmati sulla fotocamera e selezionare immagini per il download.

- Le immagini possono essere caricate anche su dispositivi su cui è installata l'app FUJIFILM Photo Receiver.
- Assicurarsi che la batteria sia carica prima di iniziare a caricare. Prima del completamento del caricamento delle immagini, non rimuovere la batteria o la scheda di memoria, né spegnere la fotocamera.
- Se non è possibile caricare le foto, verificare le impostazioni dello smartphone.

- ❖ Alcuni dati personali potrebbero essere rivelati da titoli, date, dati località e altre informazioni contenute nelle immagini. Verificare la destinazione prima di iniziare il caricamento.
- ❖ Il tempo necessario per il caricamento varia in base alle dimensioni del file e alla distanza dalla destinazione. Con le impostazioni predefinite (consigliato), **ON** è selezionato per  **IMPOST. WIRELESS > RIDIM. IMM. SM**  (📖 87) e le immagini vengono ridimensionate a  per il caricamento.
- ❖ Le immagini RAW non possono essere caricate. La fotocamera potrebbe non essere in grado di caricare immagini create o modificate su altri dispositivi.
- ❖ I filmati non possono essere caricati usando le opzioni **INVIA IMMAGINE SINGOLA** e **INVIA PIÙ IMM SELEZION.**
- ❖ La riuscita del caricamento dipende dalla qualità del segnale.
- ❖ La fotocamera termina automaticamente la connessione con lo smartphone se non viene eseguita alcuna operazione per un periodo di tempo impostato.

Dati località

L'opzione **IMP GEOTAGGING** > **RICERC INFO LOC** nel menu impostazioni può essere utilizzata per eseguire il download dei dati località da smartphone su cui sia installata l'app gratuita FUJIFILM Camera Application. I dati località possono anche essere aggiunti alle immagini mentre vengono scattate. Per scaricare l'app o visualizzare informazioni su come utilizzare FUJIFILM Camera Application, visitare <http://app.fujifilm-dsc.com/app>.

Download dei dati località

Per scaricare i dati per la posizione corrente da uno smartphone:

1 Premere **MENU/OK** per visualizzare il menu per la modalità corrente.



2 Premere il selettore verso sinistra per evidenziare la scheda per il menu corrente.

3 Premere il selettore verso il basso per evidenziare la scheda contenente l'opzione desiderata.



Scheda



4 Premere il selettore verso destra per posizionare il cursore nel menu.

5 Selezionare **IMP GEOTAGGING** > **RICERC INFO LOC**. Si noti che la precisione dei dati varia da dispositivo a dispositivo.



Registrazione di dati località con le immagini

Per salvare i dati località con nuove immagini:

- 1 Scaricare i dati della località corrente da uno smartphone (📖 92).
- 2 Selezionare **ON** per  **IMP GEOTAGGING > GEOTAGGING**.
- 3 Scattare le foto. I dati località acquisiti al passaggio 2 vengono aggiunti alle nuove immagini.

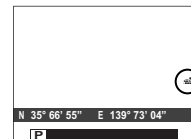
La fotocamera visualizzerà la latitudine e la longitudine della località acquisita più recentemente. Inoltre, viene visualizzata un'icona  se i dati località sono stati caricati nelle ultime due ore; se il tempo trascorso dall'ultimo aggiornamento è superiore alle due ore, l'icona  lampeggia. Un'icona  indica che non ci sono dati località disponibili.



- ❖ Per disabilitare il geotagging, selezionare **OFF** per  **IMP GEOTAGGING > GEOTAGGING**. Per scegliere se la fotocamera debba mostrare la località corrente, usare  **IMP GEOTAGGING > INFO LOCALITÀ**.
- ① La fotocamera impiega i più recenti dati scaricati; se si è cambiata località dopo l'ultimo scatto effettuato, scaricare i dati per la località corrente prima di una nuova ripresa. Si noti che la fotocamera interrompe automaticamente la registrazione dei dati località tre ore dopo l'ultimo aggiornamento.

■ Visualizzazione dei dati località

Durante la riproduzione, le immagini che sono dotate di dati località sono indicate da un'icona **GEO?**. I dati località vengono mostrati per qualche secondo ogni volta che l'immagine viene visualizzata.

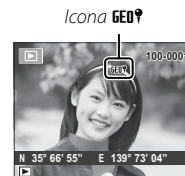

Salvare le immagini su un computer

Seguire i passaggi indicati di seguito per salvare le immagini su un computer tramite una rete wireless. Prima di procedere, installare l'applicazione gratuita FUJIFILM PC AutoSave sul computer di destinazione e regolare le impostazioni come desiderato. Assicurarsi che la batteria della fotocamera sia completamente carica.

- ◆ Visitare il seguente sito web per informazioni sullo scaricamento di FUJIFILM PC AutoSave e regolare le impostazioni: <http://app.fujifilm-dsc.com/pc/>.

1 Durante la riproduzione, premere **MENU/OK** per visualizzare il menu riproduzione.



2 Selezionare **SALV. AUT. PC**.

- ◆ Anche un'opzione **SALV. AUTOM. PC** è disponibile nel menu **TRASF. WIRELESS**, che può essere visualizzato premendo il pulsante **Fn** (Wi-Fi).

3 Le opzioni mostrate a destra verranno visualizzate; selezionare una destinazione.

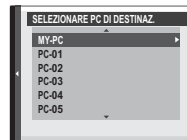

- ◆ La destinazione può inoltre essere selezionata usando **IMP. SALVAT. AUT. PC**.

4 Seguire le istruzioni sullo schermo.

- ◆ Durante il trasferimento, non spegnere la fotocamera, né rimuovere la batteria o la scheda di memoria.
- ◆ La fotocamera si spegnerà automaticamente poco dopo il completamento dell'upload.

Visualizzazione immagini su computer

È possibile utilizzare il software in dotazione per copiare le immagini su un computer, sul quale è possibile memorizzare, visualizzare, organizzare e stampare le immagini. Prima di procedere, eseguire l'installazione del software come descritto di seguito. **Non collegare la fotocamera al computer prima del completamento dell'installazione.**

Windows: Installazione di MyFinePix Studio

1 Assicurarsi che il computer soddisfi i seguenti requisiti di sistema:

	Windows 8/Windows 7 (Service Pack 1)/ Windows Vista (Service Pack 2) ¹	Windows XP (Service Pack 3) ¹
CPU	3 GHz Pentium 4 o superiore (2,4 GHz Core 2 Duo o superiore ²)	2 GHz Pentium 4 o superiore (2,4 GHz Core 2 Duo o superiore ²)
RAM	1 GB o più	512 MB o più (1 GB o più ²)
Spazio libero su disco	2 GB o più	
GPU	Supporta DirectX 9 o versioni successive (consigliato)	Supporta DirectX 7 o versioni successive (richiesto; prestazioni non garantite con altre GPU)
Video	1024 x 768 pixel o più, con colore 24-bit o superiore	
Altro	<ul style="list-style-type: none">• Consigliata porta USB integrata. Il funzionamento con altre porte USB non è garantito.• .NET Framework 3.5 Service Pack 1 è richiesto quando si caricano immagini o si usa Map Viewer.• È necessaria una connessione Internet (si consiglia banda larga) per installare .NET Framework (se necessario), per utilizzare la funzione di auto aggiornamento e quando si eseguono operazioni come la condivisione di immagini online o via e-mail.	

1 Altre versioni di Windows non sono supportate. Sono supportati solo sistemi operativi preinstallati; il funzionamento su computer assemblati e computer su cui il sistema operativo è stato aggiornato da versioni precedenti di Windows non è garantito.

2 Consigliato per la visualizzazione di filmati HD.

2 Avviare il computer. Prima di procedere, accedere a un account con privilegi di amministratore.

3 Chiudere tutte le applicazioni in esecuzione e inserire il CD di installazione nell'unità CD-ROM.

Windows 8/Windows 7/Windows Vista

Se viene visualizzata una finestra di dialogo AutoPlay, fare clic su **SETUP.EXE**. Una finestra di dialogo "Controllo account utente" verrà visualizzata; fare clic su **Sì** (Windows 8/Windows 7) o **Consenti** (Windows Vista).

La procedura di installazione si avvia automaticamente; fare clic su **Installa MyFinePix Studio** e seguire le istruzioni visualizzate sullo schermo per installare MyFinePix Studio e RAW FILE CONVERTER.

Se il programma di installazione non si avvia automaticamente

Se il programma di installazione non si avvia automaticamente, seguire i passaggi indicati di seguito.

- **Windows 8:** Selezionare **Desktop** dalla schermata iniziale, quindi selezionare **File Explorer** nella barra delle applicazioni del desktop e selezionare **Computer** nel pannello di navigazione. Fare doppio clic sull'unità contenente il CD del programma di installazione e seguire le istruzioni su schermo.
- **Altre versioni di Windows:** Selezionare **Computer** o **Mio Computer** dal menu **Start**, quindi fare doppio clic sull'icona CD di **FINEPIX** per aprire la finestra FINEPIX CD e fare doppio clic su **impostazione** o **SETUP.EXE**.

4 Se viene richiesta l'installazione di Windows Media Player o DirectX, seguire le istruzioni sullo schermo per completare l'installazione.

5 Espellere il CD di installazione dall'unità CD-ROM quando l'installazione è completa. Conservare il CD di installazione in un luogo asciutto e lontano dalla luce diretta del sole nel caso in cui sia necessario reinstallare il software.

L'installazione è stata completata. Procedere con "Collegamento della fotocamera" (📖 98).

Macintosh: Installazione di RAW FILE CONVERTER

RAW FILE CONVERTER viene utilizzato per visualizzare immagini RAW sul computer.

- 1** Assicurarsi che il computer soddisfi i seguenti requisiti di sistema:

CPU	Intel (Core 2 Duo o superiore)
Sistema operativo	Versioni preinstallate di Mac OS X versione 10.6–10.8 (per maggiori informazioni, visitare il sito http://www.fujifilm.com/support/digital_cameras/compatibility/).
RAM	1 GB o più
Spazio libero su disco	È necessario uno spazio minimo di 200 MB per l'installazione e ulteriori 400 MB per l'esecuzione di RAW FILE CONVERTER
Video	1024 × 768 pixel o più, con colore 24-bit o superiore

- 2** Dopo avere avviato il computer e chiuso tutte le applicazioni in esecuzione, inserire il CD di installazione nell'unità CD-ROM e fare doppio-clic su **SILKYRFXEXInstaller**.
- 3** Quando richiesto, inserire il nome e la password dell'amministratore e fare clic su **OK**, quindi seguire le istruzioni visualizzate sullo schermo per installare. Fare clic su **Fine** per uscire dall'installazione quando sarà completata.
- 4** Espellere il CD di installazione dall'unità CD-ROM. Si noti che se Safari è in esecuzione, potrebbe non essere possibile espellere il CD; se necessario, chiudere Safari prima di espellere il CD. Conservare il CD di installazione in un luogo asciutto e lontano dalla luce diretta del sole nel caso in cui sia necessario reinstallare il software.

L'installazione è stata completata. Procedere con "Collegamento della fotocamera" (📖 98).

Macintosh: Importazione di foto

Le immagini fisse e i filmati possono essere importati usando Image Capture o altre applicazioni standard di Mac OS.

Collegamento della fotocamera

- 1** Inserire nella fotocamera una scheda di memoria contenente immagini che si desiderano salvare su un computer (📖 13).
 - ◆ Gli utenti di Windows potrebbero aver bisogno del CD di Windows quando il software viene avviato per la prima volta.
 - ⌚ L'interruzione di corrente durante il trasferimento potrebbe causare la perdita dei dati o danni alla scheda di memoria. Inserire una batteria nuova o completamente carica prima di collegare la fotocamera.
- 2** Spegnerne la fotocamera e collegare un cavo USB (disponibile separatamente da fornitori terzi) come illustrato, assicurandosi che i connettori siano inseriti completamente. Collegare la fotocamera direttamente al computer; non utilizzare hub USB o tastiere.
 - ⌚ Il cavo USB non deve essere più lungo di 1,5 m e deve essere adatto per il trasferimento dei dati.
- 3** Accendere la fotocamera.
- 4** Caricare le immagini in MyFinePix Studio e seguire le istruzioni sullo schermo per copiare le immagini sul computer. Per uscire senza copiare le immagini, fare clic su **Annulla**.

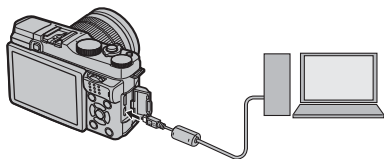

Per ulteriori informazioni sull'utilizzo del software in dotazione, avviare l'applicazione e selezionare l'opzione appropriata dal menu **Guida**.

- ⓘ Se viene inserita una scheda di memoria che contiene un elevato numero di immagini, l'avvio del software potrebbe verificarsi con ritardo e potrebbe non essere possibile importare o salvare immagini. Per trasferire le immagini, utilizzare un lettore di schede di memoria.
- ⓘ Prima di spegnere la fotocamera o disconnettere il cavo USB, assicurarsi che il computer non visualizzi un messaggio che indica la copia di file in atto e che la spia sia spenta (se il numero di immagini copiate è molto grande, la spia potrebbe rimanere illuminata anche dopo che il messaggio è scomparso dal monitor del computer). La mancata osservanza di questa precauzione potrebbe causare la perdita dei dati o danni alla scheda di memoria.
- ⓘ Disconnettere la fotocamera prima di inserire o rimuovere schede di memoria.
- ⓘ In alcuni casi, potrebbe non essere possibile accedere a immagini salvate su un server di rete utilizzando il software in dotazione con lo stesso metodo utilizzato su un computer autonomo.
- ⓘ Quando si utilizzano servizi che richiedono la connessione a Internet, tutte le tariffe applicabili addebitate dalla compagnia telefonica o dal proprio provider di servizi Internet sono a carico dell'utente.

Scollegamento della fotocamera

Dopo avere verificato che la spia di stato è spenta, spegnere la fotocamera e scollegare il cavo USB.

Disinstallazione del software in dotazione

Disinstallare il software in dotazione soltanto prima di reinstallarlo oppure quando non è più necessario. Dopo avere chiuso il software e scollegato la fotocamera, trascinare la cartella "RAW FILE CONVERTER EX powered by SILKYPPIX" da "Applicazioni" nel Cestino e selezionare **Svuota cestino** nel menu **Finder** (Macintosh) o aprire il pannello di controllo e utilizzare "Programmi e funzionalità" (Windows 8/Windows 7/Windows Vista) o "Aggiungi/Rimuovi programmi" (Windows XP) per disinstallare MyFinePix Studio. In Windows, potrebbero essere visualizzate una o più finestre di conferma; leggerne attentamente il contenuto prima di fare clic su **OK**.

Stampa di immagini tramite USB

Se la stampante supporta PictBridge, è possibile collegare la fotocamera direttamente alla stampante e stampare le immagini senza prima copiarle su un computer. Si noti che, a seconda della stampante utilizzata, non tutte le funzioni descritte di seguito potrebbero essere supportate.



Collegamento della fotocamera

- 1 Collegare un cavo USB (disponibile separatamente da fornitori terzi) come illustrato e accendere la stampante.

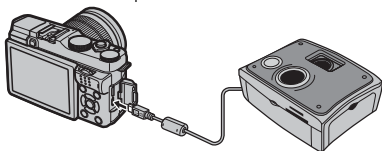

① Il cavo USB non deve essere più lungo di 1,5 m e deve essere adatto per il trasferimento dei dati.

- 2 Accendere la fotocamera. Nel monitor viene visualizzato  **USB**, seguito dal display PictBridge mostrato di seguito a destra.

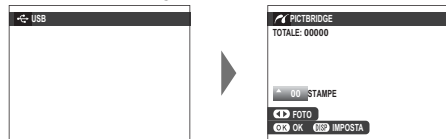

- ❖ Le immagini possono essere stampate dalle schede di memoria formattate nella fotocamera.
- ❖ Dimensione pagina, qualità di stampa e selezione dei margini vengono impostati attraverso la stampante.

Stampa delle immagini selezionate

- 1 Premere il selettore verso sinistra o verso destra per visualizzare un'immagine che si desidera stampare.



- ❖ Per stampare una copia dell'immagine corrente, procedere direttamente al passaggio 3.

- 2 Premere il selettore in alto o in basso per scegliere il numero di copie (fino a 99). Ripetere i passaggi 1–2 per selezionare altre immagini.



- 3 Premere **MENU/OK** per visualizzare una finestra di conferma.





- 4 Premere **MENU/OK** per avviare la stampa.



Stampa della data di registrazione

Per stampare la data di registrazione sulle immagini, premere **DISP/BACK** nel display PictBridge e selezionare **STAMPA CON DATA**  (per stampare immagini senza la data di registrazione, selezionare **STAMPA SENZA DATA**). Per assicurarsi che la data sia corretta, impostare l'orologio della fotocamera prima di scattare le foto. Alcune stampanti non supportano la stampa della data. Per ulteriori informazioni, consultare il manuale della stampante.

Stampa dell'ordine di stampa DPOF

Per stampare l'ordine di stampa creato con  **ORD. STAMPA (DPOF)** nel menu di riproduzione ( 81):

- 1 Nel display PictBridge, premere **DISP/BACK** per aprire il menu PictBridge.
- 2 Premere il selettore in alto o in basso per evidenziare  **STAMPA DPOF**.

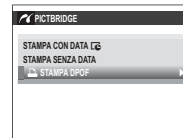

- 3 Premere **MENU/OK** per visualizzare una finestra di conferma.

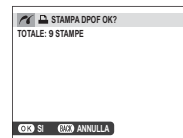

- 4 Premere **MENU/OK** per avviare la stampa.



Durante la stampa

Il messaggio mostrato a destra viene visualizzato durante la stampa. Premere **DISP/BACK** per annullare prima di stampare tutte le immagini (a seconda della stampante, la stampa potrebbe terminare prima che sia stampata l'immagine corrente).



Se la stampa viene interrotta, spegnere e riaccendere la fotocamera.

Scollegamento della fotocamera

Verificare che non sia visualizzato il messaggio precedente e spegnere la fotocamera. Scollegare il cavo USB.

Creazione di un ordine di stampa DPOF



L'opzione  **ORD. STAMPA (DPOF)** nel menu riproduzione può essere utilizzata per creare un "ordine di stampa" digitale per le stampanti compatibili con PictBridge o dispositivi che supportano DPOF.

DPOF

DPOF (**D**igital **P**rint **O**rders **F**ormat) è lo standard che consente di stampare le immagini da "ordini di stampa" memorizzati nella scheda di memoria. Le informazioni nell'ordine includono le immagini da stampare e il numero di copie di ciascuna immagine.



■ CON DATA /SENZA DATA

Per modificare l'ordine di stampa DPOF, selezionare  **ORD. STAMPA (DPOF)** nel menu riproduzione e premere il selettore in alto o in il basso per evidenziare **CON DATA ** o **SENZA DATA**.



CON DATA : Stampa la data di registrazione sulle immagini.

SENZA DATA: Stampa le immagini senza data.

Premere **MENU/OK** e seguire i passaggi riportati di seguito.

1 Premere il selettore a sinistra o a destra per visualizzare un'immagine da includere o rimuovere dall'ordine di stampa.



2 Premere il selettore in alto o in basso per scegliere il numero di copie (fino a 99). Per rimuovere un'immagine dall'ordine di stampa, premere il selettore in basso finché il numero di copie non è 0.

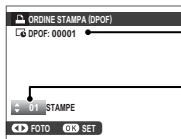

Numero totale di stampe

Numero di copie

3 Ripetere i passaggi 1–2 per completare l'ordine di stampa. Premere **MENU/OK** per salvare l'ordine di stampa al completamento delle impostazioni o **DISP/BACK** per uscire senza modificare l'ordine di stampa.



4 Nel monitor viene visualizzato il numero totale di stampe. Premere **MENU/OK** per uscire.



Le immagini nell'ordine di stampa corrente sono indicate da un'icona  durante la riproduzione.



■ RESETTA TUTTO

Per annullare l'ordine di stampa corrente, selezionare **RESETTA TUTTO** per **ORD. STAMPA (DPOF)**. Viene visualizzata la conferma mostrata a destra; premere **MENU/OK** per rimuovere tutte le immagini dall'ordine.

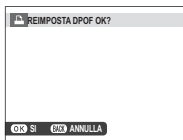

- ❖ Gli ordini di stampa possono contenere un massimo di 999 immagini.
- ❖ Se viene inserita una scheda di memoria contenente un ordine di stampa creato da un'altra fotocamera, verrà visualizzato il messaggio mostrato a destra. Premendo **MENU/OK** si annulla l'ordine di stampa; deve essere creato un nuovo ordine di stampa, come descritto in precedenza.

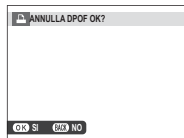

Visualizzazione delle immagini sul televisore

Per visualizzare immagini per un gruppo di persone, collegare la fotocamera a un televisore con un cavo HDMI (disponibile presso fornitori terzi; il televisore può essere utilizzato solo per la riproduzione, non per lo scatto).

- 1 Spegnerla fotocamera.
- 2 Collegare il cavo come mostrato di seguito.

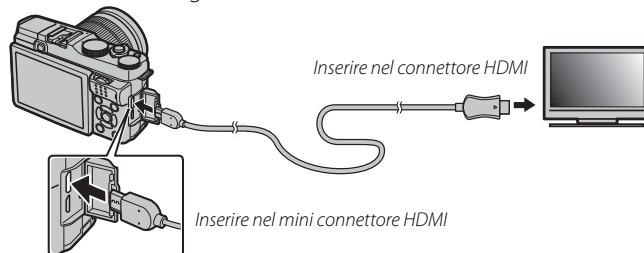

- 3 Utilizzare un cavo HDMI lungo non più di 1,5 m.
 - 4 Assicurarsi che i connettori siano inseriti completamente.
- 3 Sintonizzare il televisore sul canale di ingresso HDMI. Per ulteriori dettagli, vedere la documentazione fornita con il televisore.
 - 4 Accendere la fotocamera e premere il pulsante . Il monitor della fotocamera si spegne e le immagini e i filmati sono riprodotti sul televisore. Si noti che i controlli del volume della fotocamera non hanno effetto sui suoni riprodotti dal televisore; per regolare il volume, utilizzare i relativi comandi del televisore.
- ◆ Il cavo USB non può essere usato mentre è collegato il cavo HDMI.
 - ◆ Alcuni televisori potrebbero visualizzare una schermata nera per un breve istante prima di iniziare la riproduzione filmato.

Note tecniche

Accessori opzionali

La fotocamera supporta un'ampia gamma di accessori di FUJIFILM e di altri produttori.

Accessori di FUJIFILM

I seguenti accessori opzionali sono disponibili presso FUJIFILM. Per le ultime informazioni sugli accessori disponibili nella propria zona, contattare il rivenditore FUJIFILM di zona o visitare il sito http://www.fujifilm.com/products/digital_cameras/index.html.

Batterie ricaricabili agli ioni di litio

NP-W126: batterie ricaricabili aggiuntive NP-W126 di grande capacità possono essere acquistate secondo le necessità.



Caricabatteria

BC-W126: caricabatteria di ricambio possono essere acquistati secondo le necessità. A +20°C, il BC-W126 ricarica una batteria NP-W126 in circa 150 minuti.

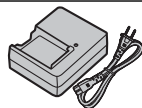

Telecomandi per lo scatto a distanza

RR-90: utilizzato per ridurre le vibrazioni della fotocamera o per tenere aperto l'otturatore durante un'esposizione a tempo.

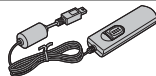

Obiettivi FUJINON

Obiettivi serie XF: obiettivi intercambiabili per l'uso esclusivo con l'attacco FUJIFILM X.



Obiettivi serie XC: obiettivi intercambiabili per l'uso esclusivo con l'attacco FUJIFILM X.

**Unità attacco flash**

EF-20: questa unità flash clip-on (alimentata da due batterie AA) ha un numero guida di 20 (ISO 100, m) e supporta il controllo flash TTL. La testa del flash può essere ruotata verso l'alto di 90° per l'illuminazione riflessa.



EF-42: questa unità flash clip-on (alimentata da quattro batterie AA) ha un numero guida di 42 (ISO 100, m) e supporta il controllo flash TTL e lo zoom automatico motorizzato nella gamma 24–105 mm (formato 35 mm equivalente). La testa del flash può essere ruotata verso l'alto di 90°, verso sinistra di 180° o verso destra di 120° per l'illuminazione di riflesso.



EF-X20: questa unità flash clip-on ha un numero guida di 20 (ISO 100, m).



Adattatori di montaggio

FUJIFILM M MOUNT ADAPTER: consente di utilizzare la fotocamera con un'ampia selezione di obiettivi con adattatore M.

Filtri protettivi

PRF-39/PRF-49S/PRF-52/PRF-58/PRF-62: usare per proteggere l'obiettivo.

Impugnature

HG-XM1: con un'impugnatura migliorata.

Custodie in cuoio

BLC-XM1: questa custodia, esclusiva per l'uso con X-M1, è in cuoio naturale e dispone di una tracolla dello stesso materiale. Si possono scattare foto e inserire o rimuovere le batterie e le schede di memoria con la fotocamera ancora nella custodia.

Collegamento della fotocamera ad altri dispositivi

■ Scatto remoto dell'otturatore

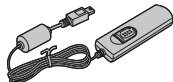

Telecomando per lo scatto a distanza RR-90*

■ Stampa



PictBridge

Cavo USB†



Stampante compatibile PictBridge†

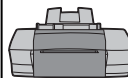

Stampante†

■ Relativo al computer



Computer†

Cavo USB†

X-M1

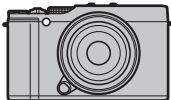

Scheda di memoria
SD/SDHC/SDXC†



■ Fotografia con flash



Supporto flash
EF-20*



Supporto flash
EF-42*



Supporto flash
EF-X20*

■ Obiettivo



Obiettivi serie XF*



Obiettivi serie XC*

■ Adattatore M-Mount



FUJIFILM M MOUNT ADAPTER*

■ Audio/video

Cavo HDMI†



HDTV†

* Disponibile separatamente presso FUJIFILM.

† Disponibile separatamente presso fornitori terzi. I cavi USB e HDMI non devono essere più lunghi di 1,5 m.

Cura della fotocamera

Per garantire l'utilizzo ottimale della fotocamera, adottare le seguenti precauzioni.

Conservazione e utilizzo

Se la fotocamera non sarà utilizzata per un lungo periodo di tempo, rimuovere la batteria e la scheda di memoria. Non conservare né utilizzare la fotocamera in luoghi:

- esposti a pioggia, vapore o fumo
- molto umidi o estremamente polverosi
- esposti alla luce diretta del sole o a temperature molto alte, come in un veicolo chiuso in una giornata soleggiata
- estremamente freddi
- soggetti a forti vibrazioni
- esposti a campi magnetici forti, come in prossimità di antenne per la trasmissione, linee elettriche, emittenti radar, motori, trasformatori o magneti
- in contatto con sostanze chimiche volatili, come i pesticidi
- vicino a prodotti in vinile o gomma

■ Acqua e sabbia

Anche l'esposizione all'acqua e alla sabbia può danneggiare la fotocamera, i circuiti e i meccanismi interni. Quando si utilizza la fotocamera in spiaggia o al mare, evitare di esporla ad acqua e sabbia. Non collocare la fotocamera su superfici umide.

■ Condensa

Gli aumenti improvvisi della temperatura, come quando si entra in un edificio riscaldato in una giornata fredda, possono provocare la formazione di condensa all'interno della fotocamera. In tal caso, spegnere la fotocamera e attendere un'ora prima di riaccenderla. Se si forma della condensa sulla scheda di memoria, rimuovere la scheda e attendere che la condensa si asciughi.

In viaggio

Riporre la fotocamera nel bagaglio a mano. Il bagaglio imbarcato può subire urti violenti che possono danneggiare la fotocamera.

Pulizia del sensore immagine

La presenza di macchie nella stessa posizione su varie foto potrebbe indicare la presenza di polvere sul sensore immagine della fotocamera. Pulire il sensore usando l'opzione **PULIZIA SENSORE** nel menu impostazioni (📖 86); se il problema persiste, è possibile effettuare la pulizia manuale del sensore come descritto di seguito. Se durante le operazioni di pulizia il sensore viene danneggiato, ci sono dei costi per la sua riparazione o sostituzione.

- 1 Usare un soffiatore (non una spazzola) per rimuovere la polvere dal sensore.

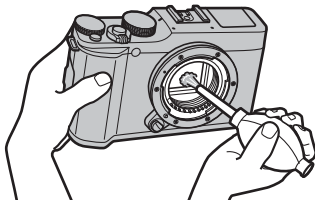

- ⓘ Non usare una spazzola o una pompetta con spazzola. La mancata osservanza di questa precauzione potrebbe arrecare danni al sensore.
- 2 Verificare che la polvere sia stata effettivamente rimossa.
 - ◆ Ripetere i passaggi 1 e 2 se necessario.
- 3 Riposizionare il tappo protezione corpo macchina o l'obiettivo.

Risoluzione dei problemi

Problemi e soluzioni

■ Alimentazione e batteria

Problema	Soluzione
La fotocamera non si accende.	<ul style="list-style-type: none">• La batteria è scarica: caricare la batteria (📖 12) o inserire una batteria di ricambio carica (📖 13).• La batteria è inserita in modo scorretto: reinserirla nell'orientamento corretto (📖 13).• Lo sportello del vano batteria non è chiuso correttamente: chiudere lo sportello del vano batteria (📖 14).
Il monitor non si accende.	Il monitor potrebbe non accendersi se la fotocamera viene spenta e accesa nuovamente molto rapidamente. Premere il pulsante di scatto a metà corsa per attivare il monitor.
La batteria si scarica velocemente.	<ul style="list-style-type: none">• La batteria è fredda: riscaldare la batteria collocandola in una tasca o in un altro luogo caldo e reinserirla nella fotocamera immediatamente prima di scattare un'immagine.• È presente dello sporco sui terminali della batteria: pulire i terminali con un panno morbido e asciutto.• ON è selezionato per IMPOSTAZ SCHERMO > MODALITÀ VIS. AL SOLE: selezionare OFF per ridurre il consumo della batteria (📖 84).• CONTINUO o TRACKING è selezionato per MODALITÀ FUOCO: selezionare la modalità AREA (📖 49).• è selezionato come modalità di scatto: selezionare una modalità di scatto diversa per ridurre il consumo della batteria (📖 34).• La batteria è stata ricaricata molte volte: la batteria ha raggiunto il termine della sua vita utile. Acquistare una batteria nuova.
La fotocamera si spegne all'improvviso.	La batteria è scarica: caricare la batteria (📖 12) o inserire una batteria di ricambio carica (📖 13).
La ricarica non viene avviata.	Reinserire la batteria nell'orientamento corretto e assicurarsi che il caricatore sia collegato (📖 12).
La carica è lenta.	Caricare la batteria a temperatura ambiente (📖 iv).
La spia di ricarica lampeggia, ma la batteria non si carica.	<ul style="list-style-type: none">• È presente dello sporco sui terminali della batteria: pulire i terminali con un panno morbido e asciutto.• La batteria è stata ricaricata molte volte: la batteria ha raggiunto il termine della sua vita utile. Acquistare una batteria nuova. Se la batteria non si carica ancora, contattare il rivenditore FUJIFILM.

■ Menu e display







Problema	Soluzione
La visualizzazione non è in italiano.	Selezionare ITALIANO per  言語/LANG. (📖 83).

■ Ripresa

Problema	Soluzione
Non vengono scattate immagini quando si preme il pulsante di scatto.	<ul style="list-style-type: none"> • La scheda di memoria è piena: inserire una nuova scheda di memoria o eliminare foto (📖 13, 26). • La scheda di memoria non è formattata: formattare la scheda di memoria (📖 87). • I terminali della scheda di memoria sono sporchi: pulire i contatti con un panno morbido e asciutto. • La scheda di memoria è danneggiata: inserire una nuova scheda di memoria (📖 13). • La batteria è scarica: caricare la batteria (📖 12) o inserire una batteria di ricambio carica (📖 13). • La fotocamera si è spenta automaticamente: accendere la fotocamera (📖 17).
Una macchiettatura (“disturbo”) appare sul monitor quando si preme il pulsante di scatto a metà corsa.	Quando il soggetto è scarsamente illuminato e il diaframma viene ristretto, aumenta il guadagno per aiutare la composizione, il che potrebbe determinare una macchiettatura percepibile quando le immagini sono visualizzate in anteprima sui display. Le immagini scattate con la fotocamera non ne subiscono conseguenze.
La fotocamera non mette a fuoco.	<ul style="list-style-type: none"> • Il soggetto è vicino alla fotocamera: selezionare la modalità macro (📖 29). • Il soggetto è lontano dalla fotocamera: annullare la modalità macro (📖 29). • Il soggetto non è adatto per la messa a fuoco automatica: usare il blocco della messa a fuoco (📖 53) o la messa a fuoco manuale (📖 49, 50).
La modalità macro non è disponibile.	Scegliere una differente modalità flash (📖 33, 128).
Il rilevamento intelligente dei volti non è disponibile.	Il rilevamento intelligente dei volti non è disponibile nella modalità di scatto corrente: scegliere una differente modalità di scatto (📖 33, 128).
Nessun volto rilevato.	<ul style="list-style-type: none"> • Il volto del soggetto è oscurato da occhiali da sole, un cappello, capelli lunghi o altri oggetti: rimuovere gli ostacoli. • Il volto del soggetto occupa solo una piccola area della foto: cambiare la composizione in modo che il volto del soggetto occupi un’area maggiore della foto (📖 53). • La testa del soggetto è inclinata o orizzontale: chiedere al soggetto di tenere la testa dritta. • La fotocamera è inclinata: mantenere la fotocamera orizzontale (📖 22). • Il volto del soggetto è scarsamente illuminato: riprendere in condizioni di luce chiara.

Problema	Soluzione
Selezionato soggetto errato.	Il soggetto selezionato è più vicino al centro della foto rispetto al soggetto principale. Ricomporre l'immagine o disattivare il rilevamento dei volti e inquadrare l'immagine utilizzando il blocco della messa a fuoco (📖 53).
Il flash non si attiva.	<ul style="list-style-type: none"> • Non è possibile utilizzare il flash con le impostazioni correnti: fare riferimento all'elenco delle impostazioni utilizzabili con il flash (📖 131). • Il flash è abbassato: sollevare il flash (📖 27). • La batteria è scarica: caricare la batteria (📖 12) o inserire una batteria di ricambio carica (📖 13). • La fotocamera è in modalità bracketing o scatto continuo: selezionare la modalità fotogramma singolo (📖 59, 60). • La fotocamera è in modalità silenziosa: disattivare la modalità silenziosa (📖 4).
Alcune modalità flash non sono disponibili.	La fotocamera è in modalità silenziosa. Disattivare la modalità silenziosa (📖 4).
Il flash non illumina completamente il soggetto.	<ul style="list-style-type: none"> • Il soggetto non rientra nella portata del flash: posizionare il soggetto entro la portata del flash (📖 124). • La finestra del flash è ostruita: sorreggere correttamente la fotocamera (📖 22). • Il tempo di posa è superiore a 1/100 s: scegliere un tempo di posa più lungo (📖 28, 41, 43).
Le immagini sono sfocate.	<ul style="list-style-type: none"> • L'obiettivo è sporco: pulire l'obiettivo (📖 xi). • L'obiettivo è bloccato: tenere gli oggetti lontani dall'obiettivo. • !AF viene visualizzato durante lo scatto e la cornice di messa a fuoco è visualizzata in rosso: verificare la messa a fuoco prima dello scatto (📖 22). • !📷 viene visualizzato durante lo scatto: utilizzare il flash o fissare la fotocamera su un treppiede (📖 118).
Le immagini presentano un effetto macchiettatura.	<ul style="list-style-type: none"> • Il tempo di posa è lungo e la temperatura ambiente alta: ciò è normale e non indica un malfunzionamento. • La fotocamera è stata utilizzata in modo continuo a temperature elevate o è visualizzato un avviso temperatura: spegnere la fotocamera e attendere che si raffreddi.
I suoni prodotti dalla fotocamera vengono registrati con i filmati.	<ul style="list-style-type: none"> • 📷 CONTINUO è selezionato per 📷 IMP FILMATO > MODALITÀ FUOCO: selezionare 📷 CENTRALE (📖 75). • Lo zoom è stato regolato durante lo scatto: non regolare lo zoom durante lo scatto. • Il rilevamento intelligente dei volti è acceso: disattivare il rilevamento intelligente dei volti (📖 74).

■ Riproduzione

Problema	Soluzione
Le immagini sono granulose.	Le immagini sono state scattate con una marca o un modello di fotocamera diverso.
Lo zoom durante la riproduzione non è disponibile.	Le immagini sono state create con  RIDIMENSIONA o con una marca o un modello di fotocamera diverso.
Nessun audio durante la riproduzione di filmati.	<ul style="list-style-type: none"> • Il volume di riproduzione è troppo basso: regolare il volume di riproduzione ( 84). • Il microfono era ostruito: tenere la fotocamera correttamente durante la registrazione ( 2, 30). • L'altoparlante è ostruito: tenere la fotocamera correttamente durante la riproduzione ( 2, 31). • La fotocamera è in modalità silenziosa: disattivare la modalità silenziosa ( 4).
Le immagini selezionate non vengono eliminate.	Alcune immagini selezionate per l'eliminazione sono protette. Rimuovere la protezione utilizzando il dispositivo utilizzato originariamente per applicare la protezione stessa ( 78).
La numerazione dei file viene azzerata inaspettatamente.	Lo sportello del vano batteria è stato aperto con la fotocamera accesa. Spegnerla la fotocamera prima di aprire lo sportello del vano batteria ( 13, 17).





■ Collegamenti/Varie

Problema	Soluzione
Problemi con la connessione o con il caricamento delle immagini su smartphone.	<ul style="list-style-type: none"> • Lo smartphone è troppo lontano: avvicinare il dispositivo. • I dispositivi nelle vicinanze causano interferenze radio: allontanare la fotocamera e lo smartphone da forni a microonde o da telefoni cordless.
Caricamento immagini impossibile.	<ul style="list-style-type: none"> • Lo smartphone è connesso a un altro dispositivo: lo smartphone e la fotocamera possono essere collegati a un solo dispositivo per volta. Terminare la connessione e riprovare. • Sono presenti diversi smartphone nelle vicinanze: riprovare il collegamento. La presenza di più smartphone può creare problemi di connessione.
La selezione di TRASMETTI o lo sfioramento di  non produce effetti.	L'immagine corrente è un filmato o è stata creata con un altro dispositivo e non può essere caricata su uno smartphone.
Lo smartphone non visualizza immagini.	Selezionare ON per  IMPOST. WIRELESS > RIDIM. IMM. SM  . Selezionando OFF aumenta il tempo necessario per caricare immagini più grandi; inoltre, alcuni telefoni potrebbero non visualizzare immagini superiori a certe dimensioni.
Nessuna immagine o nessun suono.	<ul style="list-style-type: none"> • La fotocamera non è collegata correttamente: collegare correttamente la fotocamera (🗨️ 105). Una volta collegata la fotocamera, le immagini vengono visualizzate sul televisore piuttosto che sul monitor della fotocamera. • L'ingresso sul televisore è impostato su "TV": impostare l'ingresso su "HDMI". • Il volume del televisore è troppo basso: per regolare il volume, utilizzare i relativi comandi del televisore.
Il computer non rileva la fotocamera.	Assicurarsi che la fotocamera e il computer siano collegati correttamente (🗨️ 98).
Impossibile trasferire file RAW o JPEG a un computer.	Per il trasferimento delle immagini, utilizzare il software in dotazione (🗨️ 95).
Impossibile stampare le immagini.	<ul style="list-style-type: none"> • La fotocamera non è collegata correttamente: collegare correttamente la fotocamera (🗨️ 100). • La stampante è spenta: accendere la stampante.

Problema	Soluzione
Viene stampata solo una copia/la data non viene stampata.	La stampante non è compatibile con PictBridge.
La fotocamera non risponde.	<ul style="list-style-type: none"> • Malfunzionamento temporaneo della fotocamera: rimuovere e reinserire la batteria (📖 13, 15). • La batteria è scarica: caricare la batteria (📖 12) o inserire una batteria di ricambio carica (📖 13).
La fotocamera non funziona come previsto.	Rimuovere e reinserire la batteria (📖 13, 15). Se il problema persiste, contattare il proprio rivenditore FUJIFILM.
La fotocamera non emette alcun suono.	Disattivare la modalità silenziosa (📖 4).
La tonalità o il contenuto del display cambiano in modo inaspettato.	Scegliere OFF per ☑️ IMPOSTAZ SCHERMO > MODALITÀ VIS. AL SOLE (📖 84).
Sovraimpressione di data e ora	<ul style="list-style-type: none"> • Data e ora non sono corrette: impostare l'orologio della fotocamera (📖 18, 83). • La data e l'ora vengono visualizzate sulle foto: le sovraimpressioni di data e ora non possono essere cancellate. Per evitare che le sovraimpressioni appaiano sulle nuove foto, selezionare OFF per 📅 SOVRIMPR. DATA (📖 86).

Messaggi di avviso e display

I seguenti messaggi di avviso vengono visualizzati sul display.



Avviso	Descrizione
 (rosso)	Batteria scarica. Caricare la batteria (📖 12) o inserire una batteria di ricambio carica (📖 13).
 (lampeggia in rosso)	Batteria completamente scarica. Caricare la batteria (📖 12) o inserire una batteria di ricambio carica (📖 13).
	Velocità dell'otturatore lenta. Le immagini potrebbero essere sfocate; utilizzare il flash o un treppiede.
!AF (visualizzato in rosso con cornice di messa a fuoco rossa)	La fotocamera non riesce a mettere a fuoco. Provare una delle seguenti soluzioni: <ul style="list-style-type: none">• utilizzare il blocco di messa a fuoco su un altro soggetto alla stessa distanza, quindi ricomporre l'immagine (📖 53).• Utilizzare la modalità macro per mettere a fuoco quando si scattano primi piani (📖 29).
Diaframma o velocità dell'otturatore visualizzati in rosso	Il soggetto è troppo chiaro o troppo scuro e l'immagine sarà sovraesposta o sottoesposta. Utilizzare il flash per avere ulteriore illuminazione quando si scattano foto di soggetti scarsamente illuminati (📖 27).
ERRORE FUOCO	
SPEGNI E RIACCENDI LA FOTOCAMERA	Malfunzionamento della fotocamera. Spegnere e riaccendere la fotocamera. Se il messaggio non scompare, contattare il rivenditore FUJIFILM.
ERRORE CONTROLLO LENTI	
ERRORE OBIETTIVO	Spegnere la fotocamera, smontare l'obiettivo e pulire le superfici del supporto obiettivo sul corpo macchina, quindi rimontare l'obiettivo e accendere la fotocamera. Se il problema persiste, contattare un rivenditore FUJIFILM.
ATTENDERE	La scheda di memoria è formattata in modo errato. Utilizzare la fotocamera per formattare la scheda (📖 87).
MEMORIA NON INIZIALIZZATA	<ul style="list-style-type: none">• La scheda di memoria non è formattata o è stata formattata in un computer o su un altro dispositivo: formattare la scheda di memoria usando l'opzione  FORMATTA nel menu di impostazioni della fotocamera (📖 87).• È necessario pulire i contatti della scheda di memoria: pulire i contatti con un panno morbido e asciutto. Se il messaggio viene ripetuto, formattare la scheda (📖 87). Se il messaggio non scompare, sostituire la scheda.• Malfunzionamento della fotocamera: contattare un rivenditore FUJIFILM.
MEMORIA PROTETTA	La scheda di memoria è bloccata. Sbloccare la scheda (📖 14).

Avviso	Descrizione
ERRORE MEMORIA	<ul style="list-style-type: none"> • La scheda di memoria non è formattata per l'uso nella fotocamera: formattare la scheda (🗨 87). • I contatti della scheda di memoria devono essere puliti o la scheda di memoria è danneggiata: pulire i contatti con un panno morbido e asciutto. Se il messaggio viene ripetuto, formattare la scheda (🗨 87). Se il messaggio non scompare, sostituire la scheda. • Scheda di memoria non compatibile: utilizzare una scheda compatibile (🗨 16). • Malf funzionamento della fotocamera: contattare un rivenditore FUJIFILM.
 MEMORIA PIENA	La scheda di memoria è piena e le immagini non possono essere registrate. Eliminare immagini (🗨 26) o inserire una scheda di memoria con maggiore spazio libero (🗨 13).
NESSUNA MEMORIA	L'otturatore può essere rilasciato solo quando è inserita una scheda di memoria. Inserire una scheda di memoria.
ERRORE SCRITTURA	<ul style="list-style-type: none"> • Errore della scheda di memoria o errore di collegamento: reinserire la scheda di memoria o spegnere e quindi riaccendere la fotocamera. Se il messaggio non scompare, contattare il rivenditore FUJIFILM. • Memoria insufficiente per registrare altre immagini: eliminare immagini (🗨 26) o inserire una scheda di memoria con maggiore spazio libero (🗨 13). • La scheda di memoria non è formattata: formattare la scheda di memoria (🗨 87).
ERRORE LETTURA	<ul style="list-style-type: none"> • Il file è danneggiato o non è stato creato con la fotocamera: il file non può essere visualizzato. • È necessario pulire i contatti della scheda di memoria: pulire i contatti con un panno morbido e asciutto. Se il messaggio viene ripetuto, formattare la scheda (🗨 87). Se il messaggio non scompare, sostituire la scheda. • Malf funzionamento della fotocamera: contattare un rivenditore FUJIFILM.
NUM. FOTO PIENA	I numeri di foto della fotocamera sono esauriti (il numero della foto corrente è 999-9999). Formattare la scheda di memoria e selezionare AZZERA per  FRAME NO. . Scattare una foto per azzerare la numerazione dei fotogrammi a 100-0001, quindi selezionare CONT. per  FRAME NO. (🗨 85).
PREMERE E RILASCIARE IL PULSANTE DISP PER DISATT. MODO SILENZIOSO	Si è provato a scegliere una modalità flash o a regolare il volume con la fotocamera in modo silenzioso. Uscire da silenzioso prima di scegliere una modalità flash o regolare il volume (🗨 4).
TROPPE IMMAGINI	<ul style="list-style-type: none"> • Una ricerca ha prodotto più di 30000 risultati: scegliere una ricerca con meno risultati. • Oltre 999 immagini selezionate per l'eliminazione: scegliere meno immagini.

Avviso	Descrizione
IMM. PROTETTA	È stato eseguito un tentativo di cancellare o ruotare un'immagine protetta. Rimuovere la protezione e riprovare (🗨 78).
IMP. TAGLIARE	L'immagine è danneggiata o non è stata creata con la fotocamera.
📷 COMANDO NON ESEGUIBILE	Non è possibile rimuovere l'effetto occhi rossi dalle immagini create con altri dispositivi.
📷 COMANDO NON ESEGUIBILE	La rimozione effetto occhi rossi non può essere applicata ai filmati.
IMPOSSIBILE RUOTARE	L'immagine selezionata non può essere ruotata.
📷 IMPOSSIBILE RUOTARE	Impossibile ruotare i filmati.
ERRORE FILE DPOF	L'ordine di stampa DPOF sulla scheda di memoria corrente contiene oltre 999 immagini. Copiare le immagini su un computer e creare un nuovo ordine di stampa.
DPOF NON IMPOSTAB.	Non è possibile stampare l'immagine utilizzando DPOF.
📷 DPOF NON IMPOSTAB.	Non è possibile stampare i filmati utilizzando DPOF.
ERRORE DI COMUNICAZIONE	Si è verificato un errore di collegamento durante la stampa o la copia delle immagini su un computer o un altro dispositivo. Verificare che il dispositivo sia acceso e controllare che il cavo USB sia collegato.
ERRORE STAMPANTE	Carta o inchiostro esaurito o altro errore stampante. Controllare la stampante (per ulteriori dettagli, vedere il manuale della stampante). Per riprendere la stampa, spegnere e quindi riaccendere la stampante.
ERRORE STAMPANTE RIPRENDERE?	Carta o inchiostro esaurito o altro errore stampante. Controllare la stampante (per ulteriori dettagli, vedere il manuale della stampante). Se la stampa non riprende automaticamente, premere MENU/OK per riprendere.
STAMPA IMPOSS.	È stato eseguito un tentativo di stampare un filmato, un'immagine non creata con la fotocamera o un'immagine in un formato non supportato dalla stampante. I filmati, le immagini RAW e alcune immagini create con altri dispositivi non possono essere stampati; se si tratta di un'immagine fissa creata con la fotocamera, verificare sul manuale della stampante e assicurarsi che la stampante supporti i formati JFIF-JPEG o Exif-JPEG. In caso contrario, non è possibile stampare le immagini.
!⚠	Spegnere la fotocamera e attendere che si raffreddi. La macchiatura potrebbe aumentare nelle immagini scattate mentre è visualizzato questo avviso.

Capacità della scheda di memoria

Nella seguente tabella è mostrato il tempo di registrazione o il numero di immagini disponibili con diverse dimensioni di immagine. Tutte le cifre sono approssimative; la dimensione dei file varia in base alla scena registrata, generando notevoli variazioni nel numero di file memorizzabili. Il numero di esposizioni o il tempo rimanente potrebbero non diminuire uniformemente.

Capacità		4 GB		8 GB	
		FINE	NORMAL	FINE	NORMAL
Foto	 3:2	600	960	1210	1910
	RAW	150		310	
Filmati ¹	 1920×1080 30fps ²	13 min.		26 min.	
	 1280×720 30fps ³	25 min.		51 min.	







1 Utilizzare una scheda **CLASS** o superiore.

2 I singoli filmati non possono superare 14 minuti di lunghezza.

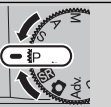
3 I singoli filmati non possono superare 27 minuti di lunghezza.

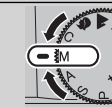
Le ghiera di comando

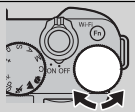
Le funzioni assegnate alle ghiera di comando variano come mostrato di seguito.

			Modalità				
			 P (programma AE; 📖 40)	 S (priorità otturatore AE; 📖 41)	 A (priorità apertura AE; 📖 42)	 M (manuale; 📖 44)	 Riproduzione (📖 23)
Obiettivo							
Ghiera diaframma							
Diaframma							
 Ghiera di comando principale	Si	A Altro ¹	Compensazione esposizione			Velocità otturatore	Avanzamento foto
	No	—					
 Ghiera secondaria	Si	A Altro ¹	Cambio programma	Velocità otturatore	Diaframma		Zoom in riproduzione/riproduzione miniature
	No	—			— ²		
					Diaframma		

¹ Se l'obiettivo è dotato di un interruttore modalità diaframma, selezionare .

² Usare la ghiera diaframma per regolare il diaframma.

Specifiche

Sistema	
Modello	Fotocamera digitale FUJIFILM X-M1
Pixel effettivi	16,3 milioni
Sensore immagine	23,6 mm × 15,6 mm (formato APS-C), X-Trans, sensore immagine CMOS (complementary metal-oxide semiconductor) con square pixel e filtro colore primario
Supporti di memorizzazione	FUJIFILM consiglia schede di memoria SD/SDHC/SDXC
Sistema di file	Conforme agli standard D esign R ule for C amera F ile S ystem (DCF), Exif 2.3 e D igital P rint O rders F ormat (DPOF)
Formato file	<ul style="list-style-type: none">• Immagini fisse: Exif 2.3 JPEG (compresso); RAW (formato RAF originale, si richiede software apposito); RAW+JPG disponibili• Filmati: H.264 compatibile con audio stereo compresso usando PCM lineare (MOV)
Dimensioni immagine	<ul style="list-style-type: none">• L 3 : 2: 4896 × 3264• M 3 : 2: 3456 × 2304• S 3 : 2: 2496 × 1664• L 16 : 9: 4896 × 2760• M 16 : 9: 3456 × 1944• S 16 : 9: 2496 × 1408• L 1 : 1: 3264 × 3264• M 1 : 1: 2304 × 2304• S 1 : 1: 1664 × 1664
Supporto obiettivo	Supporto FUJIFILM X
Sensibilità	Sensibilità di uscita standard equivalente a ISO 200 – 6400 con incrementi di 1/3 EV; AUTO; sensibilità di uscita estesa equivalente a ISO 100, 12800 o 25600
Misurazione	Misurazione through-the-lens (TTL) (attraverso l'obiettivo) 256 segmenti; MULTI, SPOT, MEDIA
Controllo esposizione	AE programmata (con cambio programma), AE a priorità di tempi, AE a priorità di diaframmi; esposizione manuale
Compensazione esposizione	-2 EV – +2 EV con incrementi di 1/3 EV
Velocità otturatore (otturatore meccanico)	<ul style="list-style-type: none">• P modalità: Da 1/4 sec. a 1/4000 sec.• Posa T: Da 30 sec. a 1 sec.• Tutte le altre modalità: Da 30 sec. a 1/4000 sec.

Sistema					
Modalità	continua		Frequenza fotogrammi (fps)	Foto per burst	Bracketing
				5,6	Fino a circa 30
			3,0	Fino a circa 50	—
			—	3	Esposizione (normale, sovra, sotto)
			—		ISO
			—		Simulazione film (tre di e)
			—		Gamma dinamica (100% , 200% , 400%)
Modalità	<ul style="list-style-type: none"> • messa a fuoco: AF singolo o continuo; messa a fuoco manuale con ghiera di messa a fuoco • Selezione area di messa a fuoco: messa a fuoco manuale, multi, area con selezione della dimensione dell'area di messa a fuoco (7 × 7 = 49 aree disponibili), continua, inseguimento soggetto • Sistema di messa a fuoco automatica: AF con rilevamento del contrasto TTL con spia di illuminazione AF-assist 				
Bil. bianco	Auto, luce diretta del sole, ombra, luce diurna fluorescente, luce calda bianca fluorescente, luce fredda bianca fluorescente, luce ad incandescenza, personalizzato				
Autoscatto	Spento, 2 sec., 10 sec.				
Tipo	<ul style="list-style-type: none"> • flash: Unità flash pop-up manuale • Numero guida: Circa 7 (ISO 200, m) 				
Modalità	Auto, fill flash, spento, sincro lento, sincro tendina posteriore, commander (rimozione occhi rossi spenta); auto con rimozione occhi rossi, fill flash con rimozione occhi rossi, spento, sincro lento con rimozione occhi rossi, sincro tendina posteriore con rimozione occhi rossi, commander (rimozione occhi rossi accesa)				
Attacco flash	Attacco accessorio con contatti TTL				
Monitor LCD	Monitor LCD a colori da 3,0 pollici, 920k punti; copertura fotogramma circa 100%				
Filmati	<ul style="list-style-type: none"> • FHD 1920 × 1080 30 fps: Dimensione foto 1920 × 1080 (1080p); 30 fps; suono stereo; lunghezza massima 14 minuti • HD 1280 × 720 30 fps: Dimensione foto 1280 × 720 (720p); 30 fps; suono stereo; lunghezza massima 27 minuti 				

Terminali di ingresso/uscita

Uscita HDMI	Mini connettore HDMI
Ingresso/uscita digitale	USB 2.0 ad alta velocità

Alimentazione/altro

Alimentazione	Batteria ricaricabile NP-W126
----------------------	-------------------------------

Durata della batteria

(numero indicativo di foto eseguibili con una batteria completamente carica e con un obiettivo XF 35 mm f/1.4 R)

Tipo di batteria	Numero indicativo di foto
NP-W126 (tipo in dotazione con la fotocamera)	350

Standard CIPA, misurato utilizzando la batteria fornita in dotazione con la fotocamera e la scheda di memoria SD.

Nota: il numero di scatti eseguibili con la batteria varia in base al livello di carica della batteria e diminuisce in presenza di basse temperature.

Dimensioni fotocamera

(L × A × P)

116,9 mm × 66,5 mm × 39,0 mm (32,1 mm escluse le sporgenze, misurata sulla parte meno spessa)

Peso fotocamera

Circa 280 g, esclusa la batteria, gli accessori e la scheda di memoria

Peso al momento dello scatto

Circa 330 g, incluse la batteria e la scheda di memoria

Condizioni di funzionamento

- **Temperatura:** Da 0 °C a +40 °C
- **Umidità:** 10% – 80% (senza condensa)

Trasmettitore wireless**Standard**

IEEE 802.11b/g/n (protocollo wireless standard)

Frequenza di funzionamento

- **Stati Uniti, Canada, Taiwan:** 2412 MHz – 2462 MHz (11 canali)
- **Altri paesi:** 2412 MHz – 2472 MHz (13 canali)

Protocolli di accesso

Infrastruttura

Batteria ricaricabile NP-W126	
Voltaggio nominale	7,2V CC
Capacità nominale	1260 mAh
Temperatura di funzionamento	Da 0 °C a +40 °C
Dimensioni (L × A × P)	36,4 mm × 47,1 mm × 15,7 mm
Peso	Circa 47 g
Caricabatteria BC-W126	
Valutazione d'ingresso	100V – 240V CA, 50/60 Hz
Capacità ingresso	13 – 21 VA
Uscita nominale	8,4V CC, 0,6 A
Batterie supportate	Batterie ricaricabili NP-W126
Tempo di ricarica	Circa 150 minuti (+20 °C)
Temperatura di funzionamento	Da 5 °C a +40 °C
Dimensioni (L × A × P)	65 mm × 91,5 mm × 28 mm, escluse le sporgenze
Peso	Circa 77 gr, esclusa batteria

Peso e dimensioni variano secondo il paese o la regione di vendita. Etichette, menu e altri display potrebbero differire da quelli effettivi della fotocamera.

■ Avvisi

- Le specifiche sono soggette a modifiche senza preavviso; per le informazioni più aggiornate, visitare il sito http://www.fujifilm.com/products/digital_cameras/index.html. FUJIFILM declina qualsiasi responsabilità per i danni risultanti da errori nel presente manuale.
- Sebbene il monitor LCD sia stato prodotto utilizzando una tecnologia avanzata ad alta precisione, possono apparire piccoli punti chiari e colori anomali, in particolare nelle vicinanze del testo. Ciò è normale per questo tipo di monitor LCD e non indica un malfunzionamento; le immagini registrate con la fotocamera non ne subiscono conseguenze.
- Le fotocamere digitali possono non funzionare correttamente quando vengono esposte a forti interferenze radio (per es. campi elettrici, elettricità statica o rumore di linea).
- A causa del tipo di obiettivo utilizzato, possono presentarsi distorsioni ai bordi delle immagini. Ciò è normale.

Restrizioni relative alle impostazioni della fotocamera

Le opzioni disponibili in ciascuna modalità di scatto sono elencate di seguito.

		St+	📷	Adv.		P	S	A	M	🚫	▲	📷	SP										
				Adv	📷								🌙	🌞	☀️	🌈	🎁	👤	🏠	🍷	🌸	TEXT	
Selezione della cornice di messa a fuoco				✓	✓	✓	✓	✓	✓														
WB (bilanciamento del bianco)						✓	✓	✓	✓														
	📷	🏠	✓	✓		✓	✓	✓	✓	✓	✓	✓	✓	✓	✓			✓	✓	✓	✓	✓	✓
		👤	✓	✓		✓	✓	✓	✓	✓	✓	✓	✓	✓	✓			✓	✓	✓	✓	✓	✓
	📷				✓	✓	✓	✓															
	ISO				✓	✓	✓	✓															
	📷				✓	✓	✓	✓															
	📷				✓	✓	✓	✓															
👤	OFF		✓	✓	✓	✓	✓	✓	✓	✓ ¹	✓ ¹	✓ ¹	✓ ¹	✓ ¹	✓ ¹	✓ ¹	✓ ¹	✓ ¹	✓ ¹	✓ ¹	✓ ¹		
	👤		✓	✓	✓	✓	✓	✓	✓													✓ ²	✓ ²

				Adv.				SP																
		ISO+	ISO	Adv.	Adv.	P	S	A	M	⚡	▲	👤	🔄	☾	🌬	☀	📷	👤	🔧	🍷	✳	TEXT		
ISO	AUTO	✓ ³	✓ ³	✓	✓	✓	✓	✓	✓	✓ ³	✓ ³	✓ ³	✓ ³	✓ ³	✓ ³	✓ ³	✓ ³	✓ ³	✓ ³	✓ ³	✓ ³	✓ ³	✓ ³	
	H (25600)					✓	✓	✓	✓															
	H (12800)					✓	✓	✓	✓															
	6400				✓	✓	✓	✓	✓															
	5000				✓	✓	✓	✓	✓															
	4000				✓	✓	✓	✓	✓															
	3200				✓	✓	✓	✓	✓															
	2500				✓	✓	✓	✓	✓															
	2000				✓	✓	✓	✓	✓															
	1600				✓	✓	✓	✓	✓															
	1250				✓	✓	✓	✓	✓															
	1000				✓	✓	✓	✓	✓															
	800			✓	✓	✓	✓	✓	✓															
	640			✓	✓	✓	✓	✓	✓															
	500			✓	✓	✓	✓	✓	✓															
	400			✓	✓	✓	✓	✓	✓															
	320			✓	✓	✓	✓	✓	✓															
250			✓	✓	✓	✓	✓	✓																
200			✓	✓	✓	✓	✓	✓																
L (100)					✓	✓	✓	✓																
☑	L	✓	✓	✓	✓	✓	✓	✓	✓	✓	✓	✓	✓	✓	✓	✓	✓	✓	✓	✓	✓	✓	✓	
	M	✓	✓	✓	✓	✓	✓	✓	✓	✓	✓	✓	✓	✓	✓	✓	✓	✓	✓	✓	✓	✓	✓	
	S	✓	✓	✓	✓	✓	✓	✓	✓	✓	✓	✓	✓	✓	✓	✓	✓	✓	✓	✓	✓	✓	✓	
±	FINE	✓	✓	✓	✓	✓	✓	✓	✓	✓	✓	✓	✓	✓	✓	✓	✓	✓	✓	✓	✓	✓	✓	
	NORMAL	✓	✓	✓	✓	✓	✓	✓	✓	✓	✓	✓	✓	✓	✓	✓	✓	✓	✓	✓	✓	✓	✓	
	FINE+RAW		✓			✓	✓	✓	✓															
	NORMAL+RAW		✓			✓	✓	✓	✓															
	RAW		✓			✓	✓	✓	✓															

Restrizioni relative alle impostazioni della fotocamera

				Adv.		P	S	A	M													
	AUTO	✓ ³	✓ ³	✓		✓	✓	✓	✓	✓ ³	✓ ³	✓ ³	✓ ³	✓ ³	✓ ³	✓ ³	✓ ³	✓ ³	✓ ³	✓ ³	✓ ³	✓ ³
				✓	✓ ³	✓	✓	✓	✓													
				✓ ⁴		✓	✓	✓	✓													
				✓ ⁴		✓	✓	✓	✓													
		✓	✓	✓ ³	✓	✓	✓	✓	✓	✓ ³	✓ ³	✓ ³	✓ ³	✓ ³	✓ ³	✓ ³	✓ ³	✓ ³	✓ ³	✓ ³	✓ ³	✓ ³
			✓		✓	✓	✓	✓	✓													
			✓		✓	✓	✓	✓	✓													
		✓	✓		✓	✓	✓	✓	✓													
		✓	✓		✓	✓	✓	✓	✓													
						✓	✓	✓	✓													
						✓	✓	✓	✓													
						✓	✓	✓	✓													
						✓	✓	✓	✓													
						✓	✓	✓	✓													
						✓	✓	✓	✓													
		✓ ³	✓		✓	✓	✓	✓	✓	✓	✓	✓	✓	✓			✓	✓	✓	✓	✓	✓
			✓	✓	✓	✓	✓	✓	✓	✓	✓	✓	✓			✓	✓	✓	✓	✓	✓	✓
			✓		✓	✓	✓	✓	✓	✓	✓	✓	✓			✓	✓	✓	✓	✓	✓	✓
			✓	✓	✓	✓	✓	✓	✓	✓	✓	✓	✓			✓	✓	✓	✓	✓	✓	✓
	OFF		✓	✓	✓	✓	✓	✓	✓	✓	✓	✓	✓	✓	✓ ¹		✓	✓	✓	✓	✓	✓
		✓ ³	✓ ³	✓ ³	✓	✓	✓	✓	✓	✓ ³	✓ ³	✓ ³	✓ ³	✓ ³	✓ ³	✓ ³	✓ ³	✓ ³	✓ ³	✓ ³	✓ ³	✓ ³
					✓	✓	✓	✓	✓													
	OFF		✓	✓	✓	✓	✓	✓	✓	✓ ¹	✓ ¹	✓		✓	✓	✓ ¹	✓	✓	✓	✓	✓	✓ ¹
	ON	✓ ²	✓	✓	✓	✓	✓	✓	✓			✓	✓ ²	✓	✓		✓	✓	✓	✓	✓	✓
			✓		✓	✓	✓	✓	✓	✓	✓	✓		✓	✓	✓	✓	✓	✓	✓	✓	✓
			✓	✓ ³	✓	✓	✓	✓	✓	✓	✓	✓	✓	✓	✓	✓	✓	✓	✓	✓	✓	✓
		✓ ³	✓		✓	✓	✓	✓	✓	✓	✓	✓	✓	✓	✓		✓	✓	✓	✓	✓	✓
			✓		✓	✓	✓	✓	✓								✓	✓	✓	✓	✓	✓

		SD+	📷	Adv.		P	S	A	M	🏃	▲	👤	SP												
		📷	📷	📷	📷 ³	✓	✓	✓	✓	✓	✓	✓	🌐	🌙	🌞	☀️	📷	👤	🏃	🍷	🌸	📄			
MF	STANDARD	✓	✓	✓	✓ ³	✓	✓	✓	✓	✓	✓	✓	✓	✓	✓	✓	✓	✓	✓	✓	✓	✓	✓	✓	
	EVIDENZ. FOCUS PEAK	✓				✓	✓	✓	✓	✓	✓	✓	✓	✓	✓	✓	✓	✓	✓	✓	✓	✓	✓	✓	
F	OFF	AUTO	✓	✓	✓	✓	✓			✓		✓	✓	✓					✓	✓	✓				
		🔋	✓	✓	✓	✓	✓		✓	✓			✓	✓				✓	✓	✓				✓	
		📷			✓	✓	✓		✓				✓	✓	✓	✓									
		📷			✓	✓	✓	✓	✓						✓	✓									
		📷	✓	✓	✓	✓	✓	✓	✓	✓			✓	✓	✓	✓			✓	✓	✓	✓			✓
	ON	📷	✓	✓	✓	✓	✓	✓	✓	✓		✓ ³	✓	✓	✓	✓	✓	✓ ³	✓	✓	✓	✓	✓	✓ ³	✓
		📷	✓	✓	✓	✓	✓	✓	✓	✓			✓	✓					✓	✓	✓				
		📷			✓	✓	✓	✓					✓	✓	✓	✓									
		📷	✓	✓	✓	✓	✓	✓	✓	✓			✓	✓	✓	✓			✓	✓	✓	✓	✓		✓
		📷	✓	✓	✓	✓	✓	✓	✓	✓		✓ ³	✓	✓	✓	✓	✓	✓ ³	✓	✓	✓	✓	✓	✓ ³	✓
📷	OFF	✓	✓	✓ ¹	✓ ¹	✓	✓	✓	✓	✓	✓ ¹	✓ ¹	✓	✓	✓	✓	✓	✓	✓	✓	✓	✓	✓ ¹	✓ ¹	
	ON	✓	✓	✓		✓	✓	✓	✓	✓	✓	✓	✓	✓	✓	✓	✓	✓	✓	✓	✓	✓	✓	✓	

1 Fisso su **OFF**.

2 Fisso su **ON**.

3 Cambia automaticamente in base alla modalità.

4 Non disponibile in modalità 📷 **HIGH KEY**, 📷 **LOW KEY** o 📷 **TONI DINAMICI**.

5 Solo obiettivi compatibili.

FUJIFILM

FUJIFILM Corporation

7-3, AKASAKA 9-CHOME, MINATO-KU, TOKYO 107-0052, JAPAN

http://www.fujifilm.com/products/digital_cameras/index.html