

FUJIFILM

BL04809-100 **IT**

DIGITAL CAMERA

X30

Manuale dell'utente (Operazioni di base)

Grazie per avere acquistato questo prodotto.

■ **Sito web del prodotto:**

<http://fujifilm-x.com/x30/>

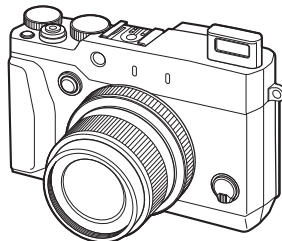

Prima di iniziare

Primi passi

Fotografia di base e
riproduzione

Componenti della fotocamera

Menu

Appendice

Sicurezza

■ **Manuali del prodotto:**

<http://fujifilm-dsc.com/manuals/>



Prima di iniziare

Accessori in dotazione

I seguenti componenti sono forniti in dotazione con la fotocamera:



Batteria ricaricabile NP-95



Adattatore AC AC-5VT



Adattatore di rete*

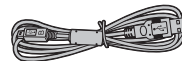

Cavo USB

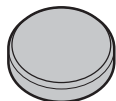

Copriobiettivo



Strumento di fissaggio clip



Cinghia in metallo (x2)

- Coperture di protezione (x 2)
- Tracolla
- Manuale dell'utente (questo manuale)

* Il modello dell'adattatore varia a seconda della zona geografica di vendita.

Simboli e convenzioni

Nel presente manuale sono utilizzati i seguenti simboli:

- ① Queste informazioni devono essere lette prima dell'uso per garantire un funzionamento corretto.
- ◆ Informazioni supplementari che potrebbero essere utili quando si utilizza la fotocamera.

Memory Card

Le immagini vengono salvate nelle memory card opzionali SD, SDHC e SDXC, riferite in questo manuale come "memory card."

Cura del prodotto

Per garantire l'utilizzo ottimale della fotocamera, usare un panno morbido e asciutto per pulire il corpo della fotocamera dopo ogni utilizzo. Non utilizzare alcol, solvente o altre sostanze chimiche volatili per evitare di deformare o scolorire la pelle sul corpo della fotocamera. Rimuovere immediatamente il liquido sulla fotocamera con un panno morbido e asciutto. Usare un soffiatore per rimuovere la polvere dal monitor facendo attenzione a non graffiarlo, e pulirlo con un panno morbido e asciutto. È possibile rimuovere eventuali macchie strofinando delicatamente con una carta per la pulizia dell'obiettivo FUJIFILM alla quale è stata applicata una quantità minima di liquido per la pulizia dell'obiettivo.

Sommario

Prima di iniziare	
Accessori in dotazione	2
Informazioni sul presente manuale	3
Simboli e convenzioni	3
Memory Card	3
Cura del prodotto	4
Primi passi	
Applicazione della cinghia	6
Inserimento delle batterie e di una scheda di memoria ..	8
Carica della batteria	10
Accensione e spegnimento della fotocamera	13
Impostazioni di base	14
Fotografia di base e riproduzione	
Scattare fotografie	16
Visualizzazione delle immagini	18
Visualizzazione delle immagini a tutto schermo	18
Visualizzazione di informazioni sulle foto	19
Zoom durante la riproduzione	20
Riproduzione multi-foto	21
Eliminazione delle immagini	22
FOTO	22
IMMAGINI SELEZ	23
TUTTE LE FOTO	23
Registrazione filmato e riproduzione di base	24
Registrazione di filmati in alta definizione (HD)	24
Visualizzazione di filmati	24
Visualizzazione di immagini su un computer	25
Componenti della fotocamera	
Componenti della fotocamera	26
Il selettore	28
Il selettore di modalità	28
Ghiera di comando	29
La ghiera di controllo	29
Il pulsante VIEW MODE	30
Il monitor LCD	31
Regolazione diottrica	31
Il monitor LCD	31
Display della fotocamera	32
Scatto: Monitor LCD/mirino	32
Riproduzione	34
Menu	
Uso dei menu: Modalità di scatto	36
Utilizzo del menu di scatto	36
Opzioni del menu di scatto	37
Uso dei menu: Modalità di riproduzione	39
Utilizzo del menu di riproduzione	39
Opzioni del menu di riproduzione	40
Menu impostazioni	41
Utilizzo del menu impostazioni	41
Opzioni del menu impostazioni	42
Appendice	
FUJIFILM X30 Informazioni sul prodotto	44
App FUJIFILM gratuite	44
Cura della fotocamera	45
Conservazione e utilizzo	45
In viaggio	45
Sicurezza	
Informazioni sulla sicurezza	46
AVVISI	51

Applicazione della cinghia

Applicare le clip per cinghia alla fotocamera, quindi fissare la cinghia.

1 Aprire una clip per cinghia.

Utilizzare lo strumento di fissaggio clip per aprire una clip per cinghia, assicurandosi che lo strumento e la clip siano posizionati nel verso indicato in figura.

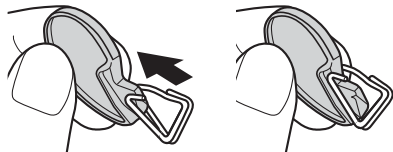

- ① Conservare lo strumento in un luogo sicuro. Sarà necessario per aprire le clip per cinghia quando si rimuove la cinghia.

2 Inserire la clip per cinghia in un occhiello.

Agganciare l'occhiello della cinghia nell'apertura della clip. Rimuovere lo strumento utilizzando l'altra mano per tenere in posizione la clip.

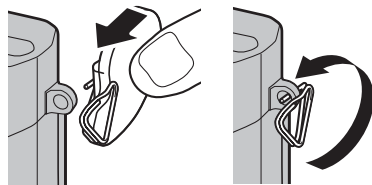

3 Far passare la clip attraverso l'occhiello.

Ruotare completamente la clip attraverso l'occhiello finché non scatta in posizione di chiusura.

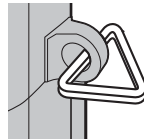

4 Fissare una copertura di protezione.

Posizionare una copertura di protezione sull'occhiello, come illustrato, con il lato nero della copertura rivolto verso la fotocamera. Ripetere i passi 1–4 per il secondo occhiello.

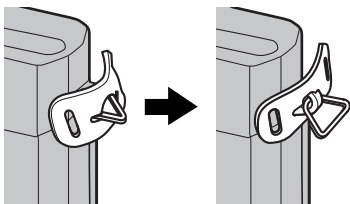
**5 Inserire la cinghia.**

Inserire la cinghia attraverso una copertura di protezione e una clip per cinghia.

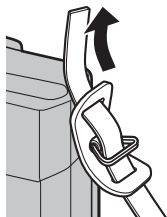
**6 Stringere la cinghia.**

Stringere la cinghia come illustrato. Ripetere i passi 5–6 per il secondo occhiello.

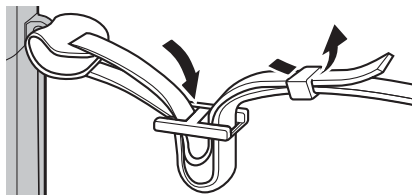

- ⓘ Per evitare che la fotocamera cada, assicurarsi che la cinghia sia fissata correttamente.

Inserimento delle batterie e di una scheda di memoria

Inserire la batteria e la scheda di memoria come illustrato di seguito.

1 Aprire lo sportello del vano batteria.

Far scorrere lo sportello del vano batteria come indicato e aprirlo.

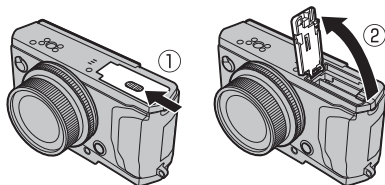

- ① Non aprire lo sportello del vano batteria quando la fotocamera è accesa. La mancata osservanza di questa precauzione potrebbe causare danni ai file immagine o alle schede di memoria.
- ① Non applicare forza eccessiva nell'aprire o chiudere lo sportello del vano batteria.

2 Inserire la batteria.

Premendo su un lato la chiusura a scatto del vano batteria con la batteria, inserire prima i contatti della batteria nella direzione indicata dalla freccia. Assicurarsi che la batteria sia inserita correttamente.

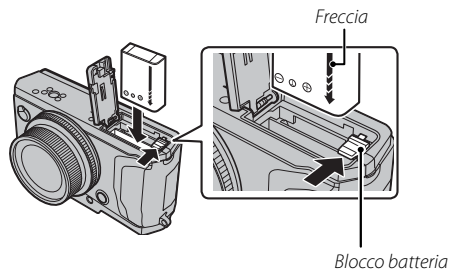

- ① Inserire la batteria nell'orientamento illustrato. **Non usare la forza né tentare di inserire la batteria capovolta o al contrario.** La batteria scorrerà facilmente all'interno nell'orientamento corretto.

3 Inserire la scheda di memoria.

Tenendo la scheda di memoria nel verso mostrato, farla scorrere fino a farla scattare in posizione sul retro dello slot.

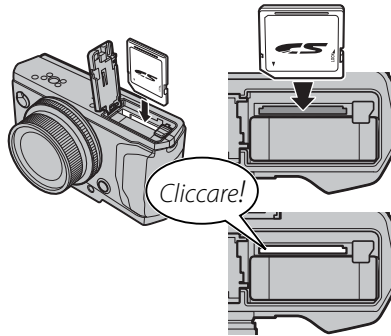

- ① Assicurarsi che la scheda sia orientata correttamente; non inserire trasversalmente e non applicare forza. Se la scheda di memoria non è inserita correttamente o non è stata affatto inserita, sul monitor LCD viene visualizzato **Ln** e la memoria interna viene utilizzata per la registrazione e la riproduzione.

4 Chiudere lo sportello del vano batteria.

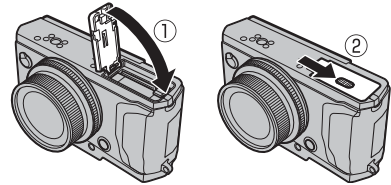

Rimozione delle batterie e di una scheda di memoria

Prima di rimuovere la batteria o la scheda di memoria, **spegner la fotocamera** e aprire il coperchio del vano batteria.

Per rimuovere la batteria, premere la chiusura a scatto lateralmente e far scivolare la batteria fuori della fotocamera come illustrato.

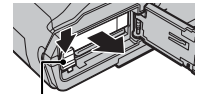

Chiusura a scatto del vano batteria

Per rimuovere la scheda di memoria, premere e rilasciare lentamente. Ora è possibile rimuovere la scheda manualmente. Quando si rimuove una scheda di memoria, questa potrebbe fuoriuscire dallo slot troppo velocemente. Usare un dito per trattenere la scheda e farla uscire lentamente.

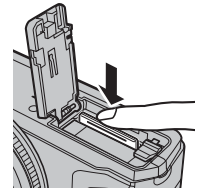

Carica della batteria

Quando viene spedita, la batteria non è carica. Caricare la batteria prima dell'uso. La batteria della fotocamera viene caricata internamente.

- La fotocamera utilizza una batteria ricaricabile NP-95.
- La batteria richiede circa 4 ore e 30 minuti per caricarsi completamente.

1 Collegare l'adattatore per spina all'alimentatore AC.

Collegare l'adattatore per spina come indicato, assicurandosi che sia completamente inserito e bloccato in posizione sui terminali dell'adattatore AC.

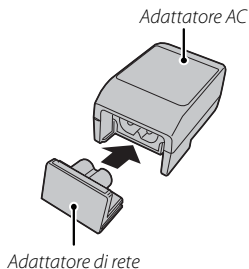

- ① L'adattatore per spina è destinato esclusivamente all'uso con l'adattatore AC in dotazione. Non utilizzarlo con altri dispositivi.

2 Caricare la batteria.

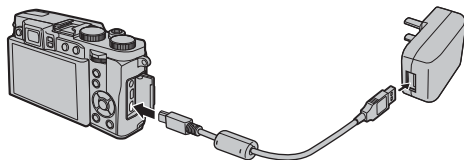

Collegare la fotocamera all'adattatore di alimentazione CA in dotazione utilizzando il cavo USB. Quindi collegare l'adattatore AC alla presa elettrica interna.



- ① Assicurarsi che l'orientamento dei connettori sia corretto, quindi inserirli completamente.

Stato di carica

Le icone di stato della batteria indicano lo stato di carica della batteria quando la fotocamera è accesa e la spia dell'indicatore indica lo stato di carica della batteria quando la fotocamera è spenta.

Icona di stato della batteria quando la fotocamera è accesa	Spia dell'indicatore quando la fotocamera è spenta	Stato della batteria
 (giallo)	On	Batteria in carica.
 (verde)	Off	Batteria completamente carica.
 (rosso)	Lampeggia	Guasto della batteria.
Nessuna icona	—	In funzionamento in modalità di alimentazione esterna.

- ❖ La fotocamera funziona in modalità di alimentazione esterna se viene accesa mentre è collegata ad un adattatore di alimentazione CA e la batteria è inserita.
- ⓘ La batteria non si carica quando la fotocamera è nella modalità di scatto.
- ⓘ Rimuovere lo sporco dai terminali della batteria con un panno pulito e asciutto. La mancata osservanza di questa precauzione potrebbe compromettere la ricarica della batteria.
- ⓘ Non attaccare etichette autoadesive o altri oggetti alla batteria. La mancata osservanza di questa precauzione potrebbe rendere impossibile la rimozione della batteria dalla fotocamera.
- ⓘ Non accorciare i terminali della batteria. La batteria potrebbe surriscaldarsi.
- ⓘ Leggere le avvertenze all'interno della sezione "Alimentazione e batteria".
- ⓘ Utilizzare esclusivamente i caricabatterie sviluppati designati per l'uso con questa batteria. La mancata osservanza di questa precauzione potrebbe determinare il malfunzionamento del prodotto.
- ⓘ Non rimuovere le etichette della batteria né tentare di dividere o scortecciare la custodia esterna.
- ⓘ La batteria perde gradualmente la propria carica anche quando non viene usata. Caricare la batteria uno o due giorni prima dell'uso.
- ⓘ I tempi di ricarica potrebbero aumentare a temperature molto basse o molto alte.

Ricarica tramite computer

È possibile caricare la batteria collegandola al computer. Collegare il cavo USB in dotazione verificando che i connettori siano completamente inseriti.

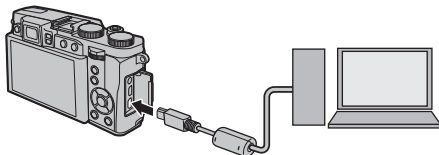



- ① Collegare la fotocamera direttamente al computer; non utilizzare tastiere o hub USB.
- ① La ricarica viene interrotta se durante il processo il computer entra in modalità sospensione. Per riprendere la ricarica, disattivare la modalità sospensione del computer, quindi scollegare e ricollegare il cavo USB.
- ① A seconda delle specifiche, delle impostazioni o delle condizioni del computer, potrebbe non essere possibile eseguire la ricarica.

Accensione e spegnimento della fotocamera

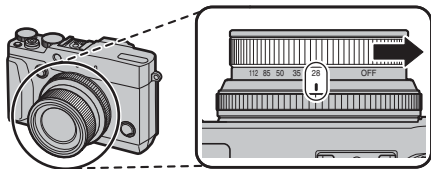
Per accendere la fotocamera, ruotare l'anello dello zoom come mostrato. Ruotare l'anello zoom su **OFF** per spegnere la fotocamera.



- ◆ Premere il pulsante  per avviare la riproduzione. Premere il pulsante di scatto a metà corsa per tornare alla modalità di scatto.
 - ◆ La fotocamera si spegnerà automaticamente se non viene eseguita alcuna operazione per il periodo di tempo selezionato per  **GESTIONE ENERGIA > SPEGN. AUTOM** nel menu di impostazione. Per riattivare la fotocamera dopo lo spegnimento automatico, ruotare l'anello dello zoom su **OFF** e quindi accendere la fotocamera.
- ① Impronte digitali e altri segni sull'obiettivo o sul mirino possono influire sulle immagini o sulla visualizzazione tramite il mirino. Mantenere l'obiettivo e il mirino puliti.

Spostare la Fotocamera in Modalità Riproduzione

Per accendere la fotocamera ed avviare la riproduzione, premere il pulsante  per circa un secondo.

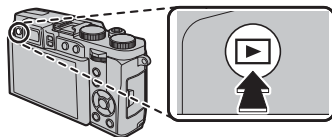





Premere nuovamente il pulsante  per spegnere la fotocamera.

- ① La fotocamera non esce dalla modalità scatto se si preme il pulsante di scatto.



Livello della batteria



Dopo aver acceso la fotocamera, controllare il livello della batteria nel display.

Indicatore	Descrizione
	Batteria quasi completamente carica.
	Batteria carica per circa due terzi.
	Batteria carica per circa un terzo. Caricare il prima possibile.
	Batteria completamente scarica. Spegnerne la fotocamera e caricare la batteria.

Impostazioni di base

Al primo avvio della fotocamera viene visualizzata una finestra di dialogo per la selezione della lingua. Impostare la fotocamera come descritto di seguito (è possibile reimpostare l'orologio o modificare lingue in qualsiasi momento utilizzando le opzioni  **DATA/ORA** o  **言語/LANG.**, nel menu di impostazione).

Utilizzo del selettore

Premere il selettore verso l'alto, verso il basso, verso sinistra o verso destra per evidenziare le voci e premere **MENU/OK** per selezionare.

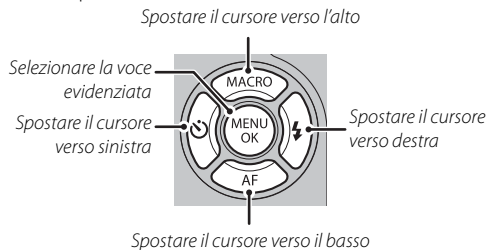

1 Accendere la fotocamera.

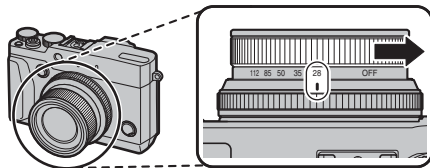

2 Evidenziare una lingua e premere **MENU/OK**.

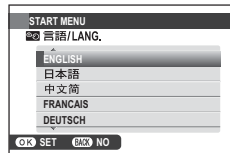

- ◆ Premere **DISP/BACK** per saltare il passaggio corrente. Qualsiasi passaggio si salti, questo viene visualizzato la volta successiva in cui si accende la fotocamera.

3 Vengono visualizzate la data e l'ora. Premere il selettore verso destra o verso sinistra per evidenziare l'anno, il mese, il giorno, l'ora o i minuti e premerlo verso l'alto o verso il basso per apportare modifiche. Per modificare l'ordine di visualizzazione di anno, mese e giorno, evidenziare il formato della data e premere il selettore verso l'alto o verso il basso. Premere **MENU/OK** al termine delle impostazioni.

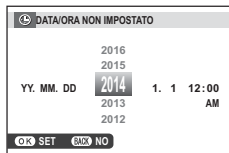

4 Vengono visualizzate le opzioni dell'alimentazione. Premere il selettore verso l'alto o verso il basso per evidenziare una delle seguenti opzioni e premere **MENU/OK**:

- **RISP. ENERGIA:** risparmia la carica della batteria.
 - **PRESTAZIONI ELEVATE:** Scegliere per un display più luminoso e una messa a fuoco più rapida.
- ☛ Se la batteria viene rimossa per un periodo prolungato, l'orologio della fotocamera viene resettato e la finestra di dialogo per la selezione della lingua sarà visualizzata all'accensione della fotocamera.

Fotografia di base e riproduzione

Scattare fotografie

In questa sezione vengono descritte le procedure di base su come scattare foto in modalità **SR+** (RS AUTO AVANZATO).

1 Selezionare la modalità **SR+**.

Ruotare la ghiera di comando su **SR+** (RS AUTO AVANZATO). Le seguenti informazioni verranno visualizzate sul monitor LCD.

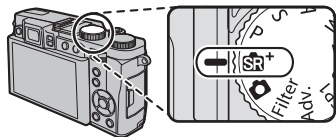

Icone di scena

La fotocamera seleziona automaticamente la scena appropriata.

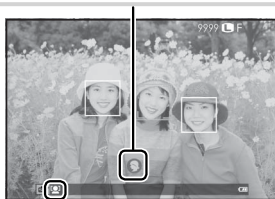

L'icona

Nella modalità **SR+** la fotocamera regola la messa a fuoco continuamente e attiva la ricerca dei volti, accelerando lo scaricamento delle batterie.  viene visualizzato sul monitor LCD.

Utilizzo del flash

Per sollevare il flash quando la luce è bassa, premere il pulsante di comparsa del flash.

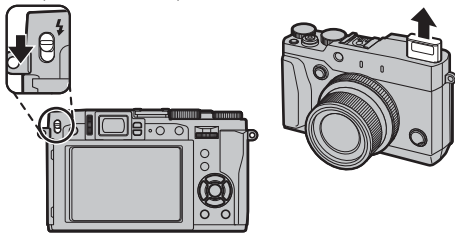

2 Preparare la fotocamera.

Mantenere ferma la fotocamera con entrambe le mani e portare i gomiti vicino al corpo. Scossoni o mani tremolanti possono sfocare le vostre foto.



Per evitare che le immagini siano fuori fuoco o troppo scure (sottoesposte), mantenere le dita e eventuali altri oggetti lontani dall'obiettivo e dal flash.

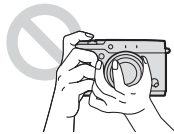

3 Inquadrare la foto.

Utilizzare il regolatore zoom per inquadrare l'immagine sul display. Appare l'indicatore dello zoom.

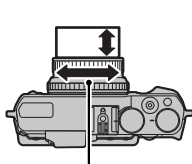

Regolatore zoom

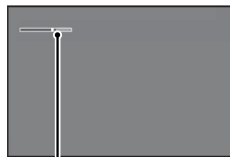

Indicatore zoom

4 Messa a fuoco.

Inquadrare l'immagine con il soggetto al centro del display e premere il pulsante di scatto a metà corsa per mettere a fuoco.



- Se il soggetto è scarsamente illuminato, la spia di illuminazione AF-assist potrebbe accendersi.

Se la fotocamera è in grado di mettere a fuoco,

vengono emessi due segnali acustici, l'area messa a fuoco e l'indicatore di messa a fuoco si illumineranno in verde. La messa a fuoco e l'esposizione si bloccano quando si preme il pulsante di scatto a metà corsa.

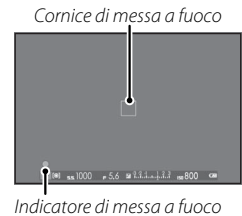

Se la fotocamera è in grado di mettere a fuoco, la cornice di messa a fuoco diventa rossa, viene visualizzato **!AF** e l'indicatore di messa a fuoco lampeggerà in bianco.

5 Scattare.

Premere delicatamente il pulsante di scatto fino in fondo per scattare la foto.



Visualizzazione delle immagini

Visualizzazione delle immagini a tutto schermo

Per visualizzare le immagini a tutto schermo, premere .

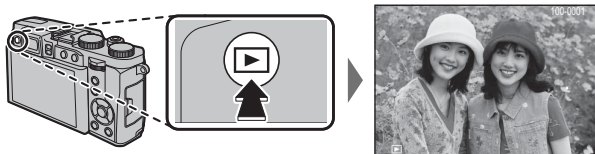

Ulteriori immagini possono essere visualizzate premendo il selettore verso sinistra o verso destra o ruotando il selettore di controllo. Premere il selettore o ruotare la ghiera verso destra per visualizzare le immagini nell'ordine di registrazione, verso sinistra per visualizzarle in ordine inverso. Tenere premuto il selettore per scorrere rapidamente fino alla foto desiderata.

◆ Durante la riproduzione, le immagini scattate con altre fotocamere sono indicate da un'icona  ("immagine regalo").

Preferiti: Valutazione delle immagini

Per valutare l'immagine corrente, premere **DISP/BACK** e premere il selettore in alto e in basso per selezionare da zero a cinque stelle.

Visualizzazione di informazioni sulle foto

Il display informazioni sulle foto cambia ogni volta che il selettore viene premuto verso l'alto.

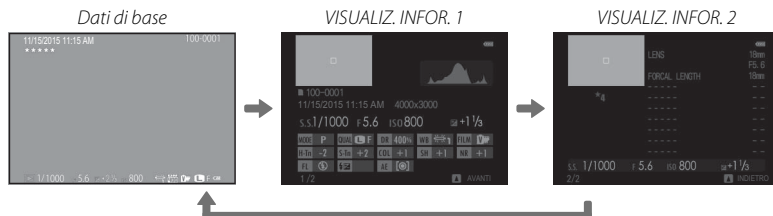
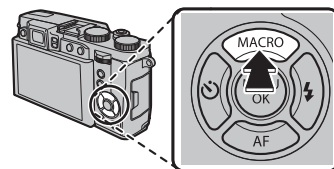

- ◆ Premere il selettore verso sinistra o verso destra o ruotare la ghiera di comando per visualizzare altre immagini.

Ingrandimento del punto di messa a fuoco

Premere il centro della ghiera di comando per ingrandire il punto di messa a fuoco. Premere nuovamente il centro della ghiera di comando per tornare alla riproduzione a pieno formato.

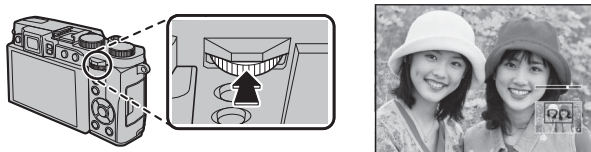

Zoom durante la riproduzione

Ruotare la ghiera di controllo verso destra per ingrandire l'immagine corrente, verso sinistra per ridurre l'immagine (per visualizzare immagini multiple, ruotare la ghiera di controllo verso sinistra quando l'immagine viene visualizzata a schermo intero). Premere **DISP/BACK** o **MENU/OK** per uscire dallo zoom.

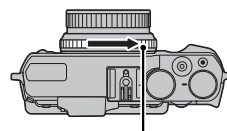

Ghiera di controllo



- Il rapporto di zoom massimo varia in base alle dimensioni imm. Lo zoom durante la riproduzione non è disponibile per copie tagliate o ridimensionate salvate alla dimensione di **640**.

La finestra di navigazione



La finestra di navigazione mostra una parte dell'immagine correntemente visualizzata

Quando l'immagine viene ingrandita, è possibile utilizzare il selettore per visualizzare le aree dell'immagine non visibili attualmente sul display.

Riproduzione multi-foto

Per modificare il numero di immagini visualizzate, ruotare la ghiera di controllo verso sinistra quando viene visualizzata un'immagine a schermo intero.

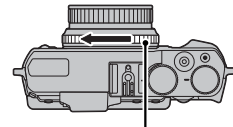

Ghiera di controllo

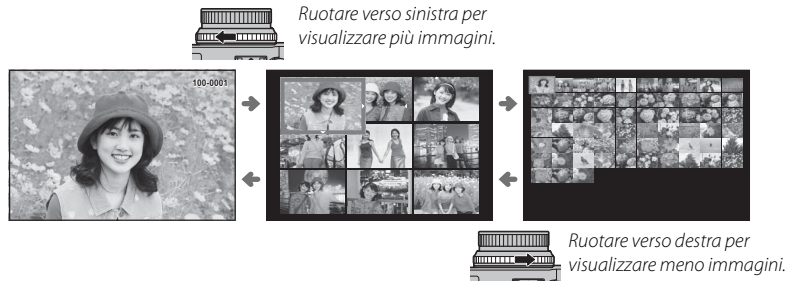

Utilizzare il selettore per evidenziare le immagini e premere **MENU/OK** per visualizzare l'immagine evidenziata a pieno formato (per ingrandire l'immagine selezionata, ruotare la ghiera di controllo verso destra quando l'immagine viene visualizzata a schermo intero). Durante le visualizzazioni di nove e cento foto, premere il selettore in alto o in basso per visualizzare altre immagini.

Eliminazione delle immagini

Per cancellare singole immagini, immagini multiple selezionate o tutte le immagini, premere il pulsante  quando un'immagine viene visualizzata a schermo intero e scegliere tra le opzioni nelle pagine seguenti. *Notare che le immagini eliminate non possono essere recuperate. Prima di continuare, copiare le immagini importanti su un computer o su un altro dispositivo di memorizzazione.*

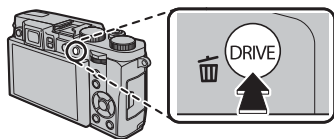

- ❖ Le immagini protette non possono essere eliminate. Rimuovere la protezione da qualsiasi immagine si desidera eliminare.
- ❖ Se viene visualizzato un messaggio in cui è indicato che le immagini selezionate sono parte di un ord. stampa DPOF, premere **MENU/OK** per eliminare le immagini.
- ❖ Se viene inserita una scheda di memoria, tutte le immagini verranno cancellate dalla scheda di memoria. Diversamente, le immagini verranno cancellate dalla memoria interna.



FOTO

Cancellare le immagini una per volta.

- 1 Premere il pulsante  nella riproduzione a schermo intero e selezionare **FOTO**.
- 2 Premere il selettore verso sinistra o verso destra per scorrere tra le immagini e premere **MENU/OK** per eliminare (non viene visualizzata nessuna finestra di conferma). Ripetere per eliminare ulteriori immagini.

IMMAGINI SELEZ.

Eliminare più immagini selezionate.

- 1 Premere il pulsante  nella riproduzione a schermo intero e selezionare **IMMAGINI SELEZ.**
- 2 Evidenziare le immagini e premere **MENU/OK** per selezionare o deselezionare (le immagini incluse in un album o in un ordine di stampa sono indicate da ).
- 3 Al termine dell'operazione, premere **DISP/BACK** per visualizzare una finestra di dialogo di conferma.
- 4 Evidenziare **OK** e premere **MENU/OK** per eliminare le immagini selezionate.

TUTTE LE FOTO

Eliminare tutte le immagini non protette.

- 1 Premere il pulsante  nella riproduzione a schermo intero e selezionare **TUTTE LE FOTO**.
- 2 Viene visualizzata una finestra di dialogo di conferma; evidenziare **OK** e premere **MENU/OK** per eliminare tutte le immagini non protette. Premendo **DISP/BACK** si annulla l'eliminazione; si noti che tutte le immagini eliminate prima della pressione del pulsante non possono essere recuperate.

Registrazione filmato e riproduzione di base

Registrazione di filmati in alta definizione (HD)

La fotocamera può essere utilizzata per registrare brevi filmati in alta definizione.

- 1 Premere il pulsante di registrazione filmato per avviare la registrazione.

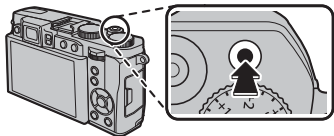

Indicatore di registrazione

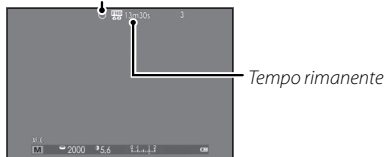

Tempo rimanente

- 2 Premere nuovamente il pulsante per terminare la registrazione. La registrazione termina automaticamente quando viene raggiunta la lunghezza massima o quando la scheda di memoria è piena.

- ⓘ La spia di stato si accende durante la registrazione di filmati.

Visualizzazione di filmati

Durante la riproduzione, i filmati vengono visualizzati come mostrato a destra. Durante la visualizzazione del filmato è possibile eseguire le seguenti operazioni:

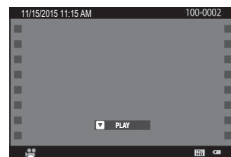

Icona del filmato

Operazione	Descrizione
Avvio/pausa riproduzione	Premere il selettore in basso per avviare la riproduzione. Premere nuovamente per mettere in pausa. Mentre la riproduzione è in pausa, si può premere il selettore verso sinistra o verso destra per riavvolgere o per avanzare di una foto alla volta.
Terminare la riproduzione	Premere il selettore verso l'alto per terminare la riproduzione.
Regolare la velocità	Premere il selettore verso sinistra o verso destra per regolare la velocità di riproduzione durante la riproduzione.

Visualizzazione di immagini su un computer

Collegare la fotocamera utilizzando il cavo USB in dotazione e copiare le immagini sul computer.

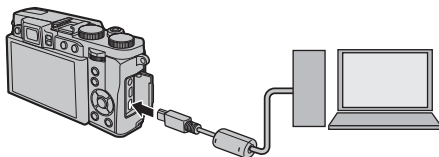

ⓘ Collegare la fotocamera direttamente al computer; non utilizzare hub USB o tastiere.

Windows

- MyFinePix Studio (disponibile per il download dal sito sottostante) può essere utilizzato per copiare le immagini su un computer, dove è possibile memorizzarle, visualizzarle, organizzarle e stamparle.

<http://fujifilm-dsc.com/mfs/>

- RAW FILE CONVERTER (disponibile per il download dal sito sottostante) può essere utilizzato per visualizzare le immagini RAW sul computer.

<http://fujifilm-dsc.com/rfc/>

Mac OS

RAW FILE CONVERTER (disponibile per il download dal sito sottostante) può essere utilizzato per visualizzare le immagini RAW sul computer.

<http://fujifilm-dsc.com/rfc/>

Componenti della fotocamera

Componenti della fotocamera

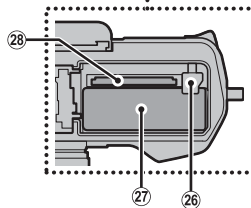
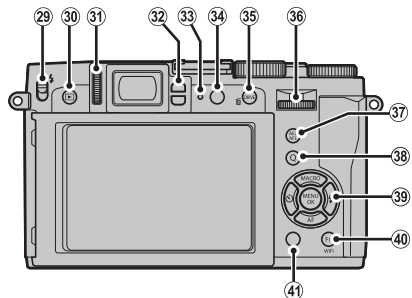
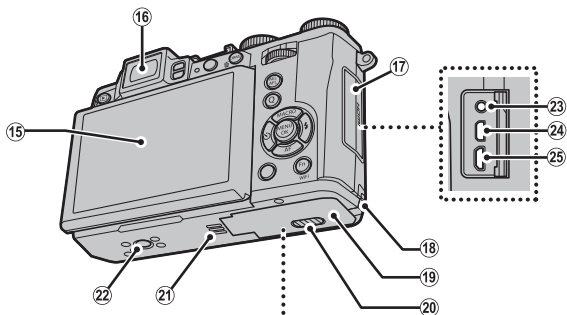
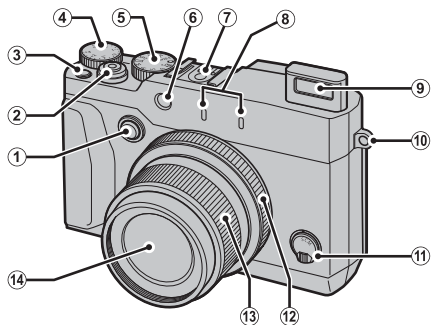

- ① Pulsante opzioni ghiera di controllo
- ② Pulsante di scatto
- ③ Pulsante di registrazione filmato (pulsante funzione 1)
- ④ Ghiera di compensazione esposizione
- ⑤ Ghiera delle modalità
- ⑥ Spia di illuminazione AF-assist Spia dell'autoscatto
- ⑦ Slitta alimentata
- ⑧ Microfono (L/R)
- ⑨ Flash
- ⑩ Occhietto per cinghia
- ⑪ Selettore modalità di messa a fuoco
- ⑫ Ghiera di controllo
- ⑬ Regolatore zoom
- Interruttore **ON/OFF**
- ⑭ Obiettivo
- ⑮ Monitor
- ⑯ Mirino elettronico (EVF)
- ⑰ Copri terminali
- ⑱ Copricavo accoppiatore CC
- ⑲ Sportello del vano batteria
- ⑳ Chiusura a scatto dello sportello del vano batteria
- ㉑ Altoparlante
- ㉒ Installazione su treppiede
- ㉓ Connettore microfono/scatto a distanza
- ㉔ Connettore micro HDMI *
- ㉕ Connettore micro USB
- ㉖ Chiusura a scatto del vano batteria
- ㉗ Vano batteria
- ㉘ Slot per scheda di memoria
- ㉙ ⚡ interruttore (a comparsa del flash)
- ㉚ Pulsante ▶ (riproduzione)
- ㉛ Comando di regolazione delle diottrie
- ㉜ Sensore occhio
- ㉝ Spia di stato
- ㉞ Pulsante **VIEW MODE**
- ㉟ Pulsante **DRIVE**
Pulsante  (elimina) (modalità di riproduzione)
- ㊱ Selettore di controllo
- ㊲ Pulsante **AEL/AFL** (blocco esposizione/messa a fuoco automatica)
- ㊳ Pulsante **Q** (menu rapido)
Pulsante conversione RAW (modalità di riproduzione)
- ㊴ Pulsante di selezione/funzione
- ㊵ Pulsante **Fn** (pulsante funzione 6)
Pulsante **Wi-Fi** (modalità di riproduzione)
- ㊶ Pulsante **DISP** (display)/**BACK** (indietro)

* Utilizzare un cavo HDMI lungo non più di 1,5 m.

Il selettore

Premere il selettore verso l'alto (2), verso sinistra (3), verso destra (4), o verso il basso (5) per evidenziare le voci e premere **MENU/OK** (1) per selezionare. I pulsanti verso l'alto, verso sinistra, verso destra e verso il basso servono anche come pulsanti funzione 2 attraverso 5.

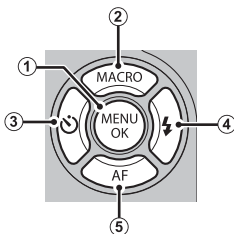

Il selettore di modalità

Per scegliere una modalità di scatto, ruotare la ghiera delle modalità sull'impostazione desiderata.



- **SR+ (RS AUTO AVANZATO)**: La fotocamera ottimizza automaticamente le impostazioni in base alla scena.
- **📷 (AUTO)**: una semplice modalità "inquadra e scatta" per gli utenti alle prime armi con le fotocamere digitali.
- **P**: Il diaframma e il tempo di posa possono essere regolati utilizzando il cambio programma.
- **S, A, M**: selezionare per poter controllare tutte le impostazioni della fotocamera, compresi diaframmi (**M** e **A**) e/o tempi (**M** e **S**).
- **Filter (FILTRO AVANZATO)**: Selezionare per scattare foto con effetti di filtri.
- **Adv. (AVANZATO)**: tecniche sofisticate facilitano.
- **SP1/SP2 (MODALITÀ)**: consente di scegliere una scena che si adegui al soggetto o alle condizioni di scatto e lasciare che la fotocamera si occupi del resto.
- **📷 (PANORAMA 360°)**: Effettuare una panoramica con la fotocamera per scattare una serie di scatti che vengono uniti automaticamente in una panoramica.

Ghiera di comando

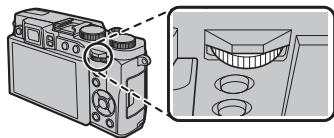

La ghiera di comando può essere usata per scorrere nei menu, per visualizzare le immagini e per selezionare le opzioni presenti nel display del menu rapido.



Premere il centro della ghiera di comando per effettuare uno zoom in avanti sull'area di messa a fuoco attiva durante la ripresa o la riproduzione.



La ghiera di controllo

Utilizzare la ghiera di controllo per accedere rapidamente alle funzioni della fotocamera durante gli scatti. La funzione assegnata alla ghiera di controllo può essere selezionata premendo il pulsante delle opzioni della ghiera di controllo. Scegliere tra:

- PREDEFINITO
- SIMULAZIONE FILM
- ISO
- SCATTO CONT.
- BIL. BIANCO

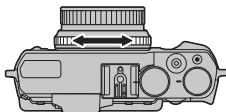

“PREDEFINITO”

Quando **PREDEFINITO** viene selezionato, la funzione assegnata alla ghiera di controllo cambia con la modalità di scatto.

Modalità	Ghiera di controllo utilizzata per
SA+	Simulazione pellicola
[Camera]	Simulazione pellicola; messa a fuoco manuale ¹
P	Cambio programma; messa a fuoco manuale ¹
S	Selezione tempo di posa; messa a fuoco manuale ¹
A	Selezione diaframma; messa a fuoco manuale ¹
M	Selezione tempo di posa/diaframma ² ; messa a fuoco manuale ¹
Filter	Selezione avanzata filter
Adv.	Selezione modalità avanzata
SP1/SP2	Selezione scena; messa a fuoco manuale ¹

1 Solo modalità messa a fuoco manuale

2 Premere il pulsante opzioni ghiera di controllo per commutare tra la selezione tempo di posa e la selezione diaframma.

Il pulsante VIEW MODE

Premere il pulsante **VIEW MODE** per scorrere ciclicamente tra i display come mostrato di seguito.

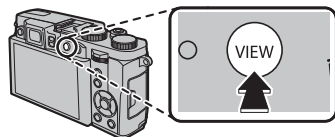

 **SENS OCC:** *Selezione automatica del display tramite sens occ*

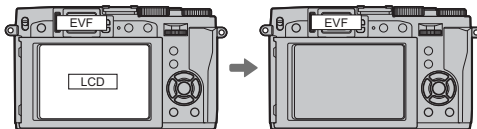

SOLO EVF: *Solo mirino*

SOLO EVF + : *Solo mirino; il sens occ attiva e disattiva il display*

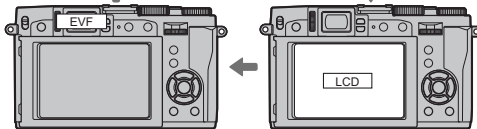

SOLO LCD: *Solo monitor LCD*

Il sens occ

Il sens occ attiva il mirino quando si poggia l'occhio sul mirino e lo disattiva quando si allontana l'occhio (notare che il sens occ potrebbe attivarsi con oggetti diversi dall'occhio o con fonti di luce rivolte direttamente sul sensore). Se è abilitata la selezione automatica del display, il monitor LCD si accende quando il mirino si disattiva.

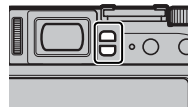

Il monitor LCD

Il monitor LCD può essere inclinato per una visione migliore, ma fare attenzione a non toccare i cavi o intrappolare le dita o altri oggetti dietro il monitor. Toccare i cavi potrebbe causare il malfunzionamento della fotocamera.

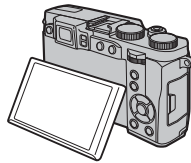
**Regolazione diottrica**

La fotocamera è dotata di una regolazione delle diottrie per soddisfare le differenze individuali di capacità visiva. Ruotare l'unità di controllo regolazione diottrica fino a quando il display del mirino non è nitidamente a fuoco.

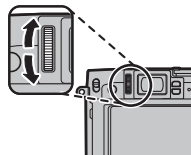
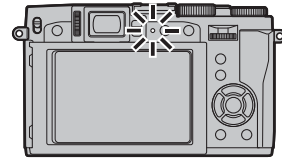
**Il monitor LCD**

La spia di stato indica lo stato della fotocamera come segue:

Indicator lamp	Camera status
Accesa in verde	Messa a fuoco bloccata.
Lampeggia in verde	Avviso di sfocatura, messa a fuoco o esposizione. È possibile scattare la foto.
Lampeggia in verde e arancione	Registrazione immagini. È possibile scattare altre foto.
Accesa in arancione	Registrazione immagini. Non è più possibile scattare ulteriori foto.
Lampeggia in arancione (Veloce)	Flash in carica; il flash non si attiva quando si scatta una foto.
Lampeggia in arancione (Lento)	L'anello dello zoom è posizionato tra ON e OFF. Non è possibile scattare fotografie.
Lampeggia in rosso	Errore obiettivo o memoria.

- ◆ I messaggi di avviso potrebbero essere visualizzati anche sul display.

Display della fotocamera

Durante lo scatto e la riproduzione, potrebbero essere visualizzati i seguenti indicatori. Nella seguente descrizione, tutti gli indicatori disponibili sono mostrati a scopo esplicativo; gli indicatori effettivamente visualizzati variano in base alle impostazioni della fotocamera.

■ Scatto: Monitor LCD/mirino

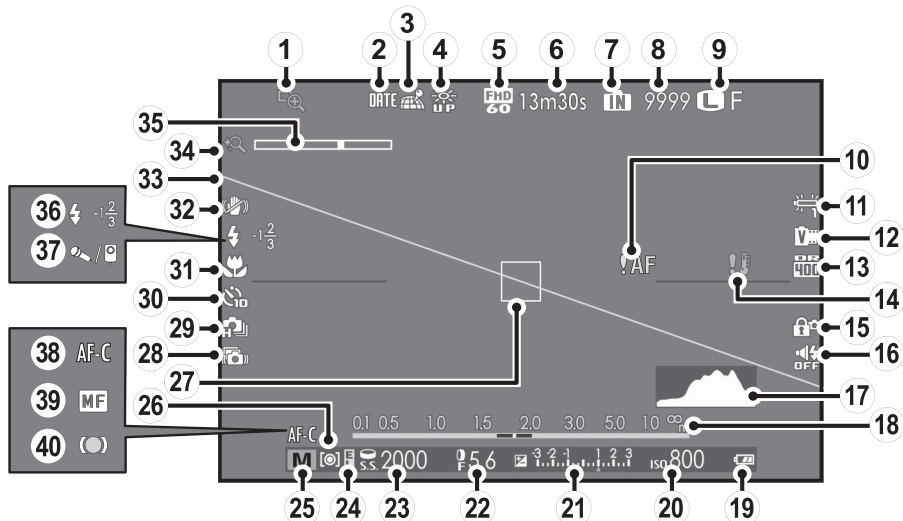

* **IN**: indica che non sono inserite schede di memoria e che le immagini saranno memorizzate nella memoria interna della fotocamera.

- | | | |
|-------------------------------------|--|---------------------------------------|
| ① Controllo fuoco | ⑮ Blocco controlli | ⑳ Modalità di scatto in sequenza |
| ② Sovrainpr. data | ⑯ Indicatore della modalità silenziosa | ㉑ Indicatore dell'autoscatto |
| ③ Stato del download dati località | ⑰ Istogramma | ㉒ Modalità macro (primi piani) |
| ④ Modalità vis. al sole | ⑱ Indicatore di distanza | ㉓ Modalità doppia stabilizzazione |
| ⑤ Mod. Film. | ⑲ Livello batteria | ㉔ Livello elettronico |
| ⑥ Tempo rimanente | ㉑ Sensibilità | ㉕ Zoom dig intell. |
| ⑦ Indicatore della memoria interna* | ㉒ Indicatore dell'esposizione | ㉖ Indicatore zoom |
| ⑧ Numero di esposizioni disponibili | ㉓ Tempi otturatore | ㉗ Modalità flash/Compensaz. Flash |
| ⑨ Dimensione immagine/Qualità | ㉔ Diaframma | ㉘ Microfono/scatto a distanza |
| ⑩ Avviso di messa a fuoco | ㉕ Indicatore di blocco AE | ㉙ Modalità di messa a fuoco |
| ⑪ Bilanciamento del bianco | ㉖ Modalità di scatto | ㉚ Indicatore di messa a fuoco manuale |
| ⑫ Simulazione filmato | ㉗ Misurazione | ㉛ Indicatore di messa a fuoco |
| ⑬ Intervallo dinamico | ㉘ Cornice di messa a fuoco | |
| ⑭ Avviso temperatura | ㉙ Anti sfuocamento avanz. | |

Selezione display

Premere il pulsante **DISP/BACK** per scegliere le informazioni visualizzate sul monitor e il mirino elettronico.

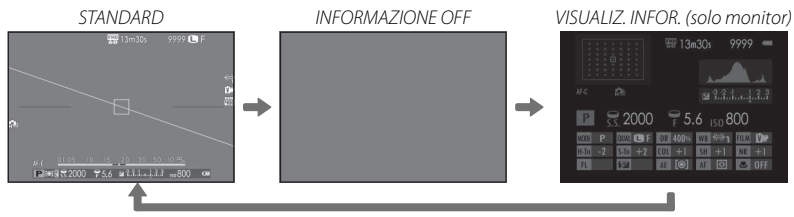

■ Riproduzione

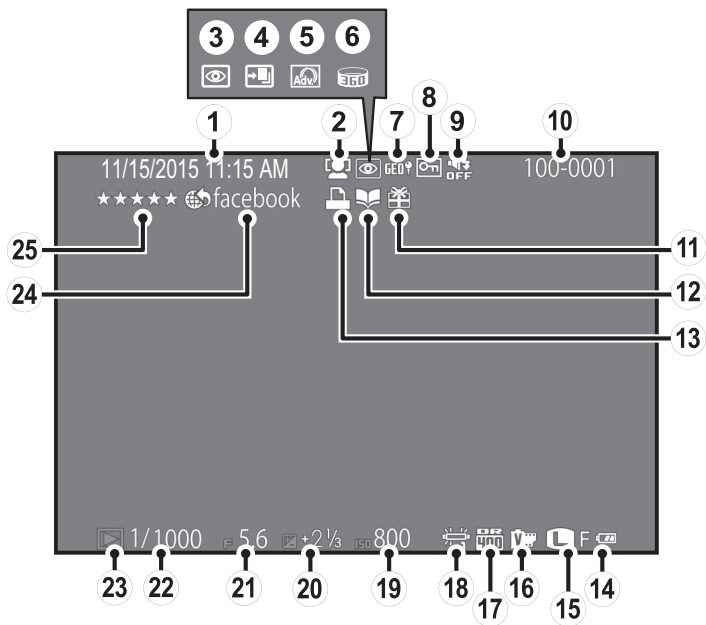

- | | | |
|---|--------------------------------|---|
| ① Data e ora | ⑩ Numero fotogramma | ⑲ Sensibilità |
| ② Indicatore del rilevamento intelligente dei volti | ⑪ Immagine regalo | ⑳ Compensazione dell'esposizione |
| ③ Indicatore della rimozione occhi rossi | ⑫ Album guidato | ㉑ Tempi otturatore |
| ④ Modalità pro focus e modalità luce bassa | ⑬ Indicatore della stampa DPOF | ㉒ Diaframma |
| ⑤ Filtro avanzato | ⑭ Livello batteria | ㉓ Indicatore della modalità di riproduzione |
| ⑥ Motion panorama  | ⑮ Dimensione immagine/Qualità | ㉔ Selezione per caricamento |
| ⑦ Dati località | ⑯ Simulazione filmato | ㉕ Preferiti |
| ⑧ Immagine protetta | ⑰ Intervallo dinamico | |
| ⑨ Indicatore della modalità silenziosa | ⑱ Bilanciamento del bianco | |

Selezione display

Premere il pulsante **DISP/BACK** per scegliere le informazioni visualizzate in modalità di riproduzione.

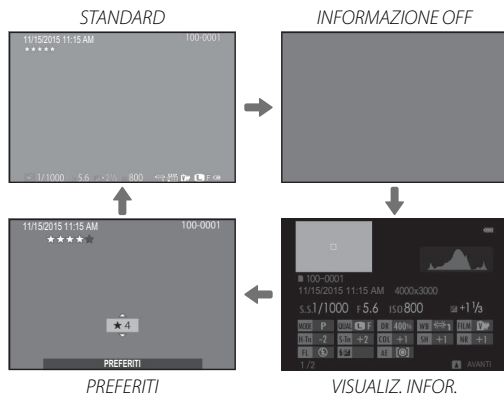

Uso dei menu: Modalità di scatto

Utilizzare i menu di scatto per regolare le impostazioni di scatto. Le opzioni disponibili variano in base alla modalità di scatto selezionata.

Utilizzo del menu di scatto

- 1 Premere **MENU/OK** per visualizzare il menu di scatto.



- 2 Premere il selettore verso l'alto o verso il basso per evidenziare la voce di menu desiderata.

- 3 Premere il selettore verso destra per visualizzare le opzioni relative alla voce evidenziata.

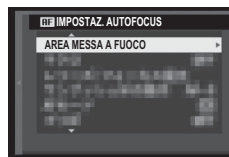

- 4 Premere il selettore verso l'alto o verso il basso per evidenziare l'opzione desiderata.
- 5 Premere **MENU/OK** per selezionare l'opzione evidenziata.
- 6 Premere **DISP/BACK** per uscire dal menu.

Opzioni del menu di scatto

MODALITA'

Consente di scegliere una scena per la modalità **SP1/SP2**.

Adv. MODALITA'

Scegliere una modalità di scatto avanzata.

FILTRO AVANZATO

Scegliere per scattare foto con effetti di filtri.

IMPOSTAZ. AUTOFOCUS

Regolare le impostaz. autofocus.

ISO

Questa opzione consente di controllare la sensibilità della fotocamera alla luce.

DIMENSIONI IMM.

Sceglie le dimensioni e il formato in cui si registrano le immagini.

QUALITÀ IMM.

Scegliere un formato file e un rapporto di compressione.

GAMMA DINAMICA

Controllo contrasto.

SIMULAZIONE FILM

Simula gli effetti di diversi tipi di pellicola.

BKT SIMULAZIONE FILM

Scegliere i tipi di pellicola per il bracketing simulazione film.

AUTOSCATTO

Scattare foto con l'autoscatto.

RIPR. A INT. CON TIMER

Regolare le impostazioni per la fotografia intervallata.

BIL. BIANCO

Regolare i colori in base alla sorgente di illuminazione.

COLORE

Regola la densità di colore.

NITIDEZZA

Rende i contorni più nitidi o più morbidi.

TONO ALTE LUCI

Consente di regolare l'aspetto delle alte luci.

TONO OMBRE

Consente di regolare l'aspetto delle ombre.

RIDUZIONE DISTURBO

Consente di ridurre il disturbo nelle immagini scattate a sensibilità elevate.

ZOOM DIG INTELLIG

Lo zoom digitale intelligente consente di ingrandire l'immagine mentre la si elabora per risultati precisi ad alta risoluzione.

ANTI SFUOCAMENTO AVANZ.

Selezionare **ON** per abilitare l'anti sfuocamento avanzato in modalità +.

SELEZ. IMPOST. PERS.

Consente di richiamare le impostazioni salvate con

MODIF./SALVA IMPOST. PERS..

MODIF./SALVA IMPOST. PERS.

Salva le impostazioni.



RILEVAM. VOLTO

Sceglie sia il rilevamento automatico della fotocamera sia l'impostazione della messa a fuoco e del diaframma per le persone oggetto di ritratto.

FOTOMETRIA

Scegliere il modo in cui la fotocamera misura la luminosità del soggetto.

PTO INT. E AREA M. FUOCO

Scegliere se la fotocamera effettua la misurazione della cornice di messa a fuoco attuale quando  **SPOT** è selezionato per  **FOTOMETRIA**.

ASSIST. MF

Scegliere come la messa a fuoco è visualizzata in modalità di messa a fuoco manuale.

IMP GHIERA CONTR.

Impostare le funzioni assegnate alla ghiera di controllo.

FLASH SET-UP

Selezionare una modalità flash e un livello del flash.

IMP FILMATO

Regolare le impostazioni filmato.

COMUNIC. WIRELESS

Collegare a un tablet o uno smartphone tramite rete wireless.

Utilizzo del menu di riproduzione

- 1 Premere **▶** per attivare la modalità di riproduzione.
- 2 Premere **MENU/OK** per visualizzare il menu di riproduzione.

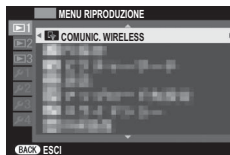

- 3 Premere il selettore verso l'alto o verso il basso per evidenziare la voce di menu desiderata.
- 4 Premere il selettore verso destra per visualizzare le opzioni relative alla voce evidenziata.

- 5 Premere il selettore verso l'alto o verso il basso per evidenziare l'opzione desiderata.
- 6 Premere **MENU/OK** per selezionare l'opzione evidenziata.
- 7 Premere **DISP/BACK** per uscire dal menu.

Opzioni del menu di riproduzione

COMUNIC. WIRELESS

Collegare a un tablet o uno smartphone tramite rete wireless.

SALVAT. AUTOM. PC

Caricare le immagini su un computer tramite una rete wireless.

CERCA IMMAGINE

Ricerca immagini.

CANCELLA

Eliminazione delle immagini.

SELEZ. x CARIC.

Selezionare le immagini da caricare su YouTube, Facebook o MyFinePix.com utilizzando MyFinePix Studio (solo Windows).

RIPROD. AUT. IMM.

Visualizzare le immagini in una riprod. aut. imm.

CONVERSIONE RAW

Creare copie JPEG di immagini RAW.

RIMOZ. OCCHI ROSSI

Rimuove l'effetto occhi rossi dai ritratti.

PROTEGGI

Proteggere le immagini dall'eliminazione accidentale.

TAGLIO

Creare una copia ritagliata dell'immagine corrente.

RIDIMENSIONA

Creare una copia ritagliata dell'immagine corrente.

RUOTA IMMAGINE

Ruotare le immagini.

COPIA

Questa opzione consente di copiare le immagini tra la memoria interna e una scheda di memoria.

ASSIST. PER ALBUM

Creare album con le proprie foto preferite.

ORD. STAMPA (DPOF)

Selezionare le immagini per la stampa su dispositivi compatibili con DPOF e PictBridge.

instax STAMPA CON STAMP

Stampare le immagini su stampanti opzionali FUJIFILM instax SHARE.

RAPPORTO ASPETTO

Selezionare la modalità in cui i dispositivi High Definition (HD) (ad alta definizione) visualizzano le immagini con formato 3:2.

Menu impostazioni

Utilizzo del menu impostazioni

1 Visualizzare il menu impostazioni.

- 1.1 Premere **MENU/OK** per visualizzare il menu per la modalità corrente.
- 1.2 Premere il selettore verso sinistra per evidenziare la scheda per il menu corrente.



- 1.3 Premere il selettore verso il basso per evidenziare la scheda del menu impostazioni contenente l'opzione desiderata.



- 1.4 Premere il selettore verso destra per posizionare il cursore nel menu impostazioni.

2 Regolare le impostazioni.

- 2.1 Premere il selettore verso l'alto o verso il basso per evidenziare una voce di menu.



- 2.2 Premere il selettore verso destra per visualizzare le opzioni relative alla voce evidenziata.

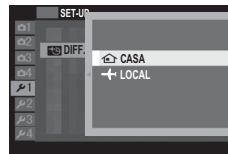

- 2.3 Premere il selettore verso l'alto o verso il basso per evidenziare un'opzione.
- 2.4 Premere **MENU/OK** per selezionare l'opzione evidenziata.
- 2.5 Premere **DISP/BACK** per uscire dal menu.

Opzioni del menu impostazioni

DATA/ORA

Imposta l'orologio della fotocamera.

DIFF. ORARIO

Quando si viaggia, passare immediatamente l'orologio della fotocamera dal proprio fuso orario all'ora locale della propria destinazione.

言語/LANG.

Scegliere una lingua.

RESET

Ripristinare lo scatto o le opzioni del menu impostazioni ai valori predefiniti.

SILENZIOSO

Disattivare l'altoparlante, il flash, l'illuminatore e la spia di autoscatto in situazioni in cui suoni o luci della fotocamera potrebbero non essere graditi.

GHIERA CONTROLLO

Scegliere il senso di rotazione del regolatore di messa a fuoco per aumentare la distanza di messa a fuoco in modalità di messa a fuoco manuale.

CONTROLLO FUOCO

L'immagine verrà ingrandita nel display per facilitare la messa a fuoco quando la ghiera di controllo viene ruotata nella modalità di messa a fuoco manuale.

IMPOSTAZ SUONI

Regolare le impostazioni audio.

IMPOSTAZ SCHERMO

Regola le impostazioni del display.

IMP. FUNZ. (Fn)

Consente di selezionare la funzione svolta dai pulsanti.

IMP. PULSANTE SELEZIONE

Scegliere i ruoli svolti dai pulsanti sul selettore.

MOD./SALVA MENU RAPIDO

Scegliere le opzioni visualizzate nel menu rapido.

GESTIONE ENERGIA

Regola le impostazioni di gestione energia.

MODALITA' IS

Ridurre la sfocatura della fotocamera e del soggetto.

RIMOZ. OCCHI ROSSI

Rimuovere l'effetto occhi rossi causato dal flash.

AE-L MOD. BLOCCO AE/AF

Selezionare la funzione del pulsante **AE/L**.

AE/L TASTO BLOC. AE/AF

Consente di scegliere se il pulsante **AE/L** deve bloccare solo l'esposizione, solo la messa a fuoco o entrambi.

IMPOST. SALV. DATI

Regola le impostazioni di gestione file.

UNITÀ SCALA FUOCO

Consente di scegliere le unità usate per l'indicatore di distanza di messa a fuoco.

IMPOST. WIRELESS

Regolare le impostazioni per la connessione alle reti wireless.

IMP. SALV. AUT. PC

Scegliere una destinazione di caricamento.

IMP. GEOTAGGING

Visualizzare i dati località scaricati da uno smartphone e scegliere se salvare i dati con le immagini.

instax IMP. COLL. STAMP.

Regolare le impostazioni per il collegamento alle stampanti opzionali FUJIFILM instax SHARE.

MODIF. NOME FILE

Modifica il prefisso del nome file prefix.

FORMATTA

Se nella fotocamera non è inserita alcuna scheda di memoria, quest'opzione formatterà la scheda di memoria. Se nella fotocamera non è inserita alcuna scheda di memoria, quest'opzione formatterà la memoria interna.

Appendice

Per ulteriori informazioni sulla fotocamera digitale FUJIFILM, visitare i siti web di seguito elencati.

FUJIFILM X30 Informazioni sul prodotto

Gli accessori opzionali e le informazioni di supporto possono essere trovati nel seguente sito web.



App FUJIFILM gratuite

Le app FUJIFILM offrono maggiori opportunità per godere delle proprie immagini su smartphone, tablet e computer.

<http://fujifilm-dsc.com/>



MyFinePix Studio (solo Windows) può essere utilizzato per copiare le immagini su un computer, dove è possibile memorizzarle, visualizzarle, organizzarle e stamparle.

<http://fujifilm-dsc.com/mfs/>



RAW FILE CONVERTER può essere utilizzato per visualizzare le immagini RAW sul computer.

<http://fujifilm-dsc.com/rfc/>



Cura della fotocamera

Per garantire l'utilizzo ottimale della fotocamera, adottare le seguenti precauzioni.

Conservazione e utilizzo

Se la fotocamera non sarà utilizzata per un lungo periodo di tempo, rimuovere la batteria e la scheda di memoria. Non conservare né utilizzare la fotocamera in luoghi:

- esposti a pioggia, vapore o fumo
- molto umidi o estremamente polverosi
- esposti alla luce diretta del sole o a temperature molto alte, come in un veicolo chiuso in una giornata soleggiata
- estremamente freddi
- soggetti a forti vibrazioni
- esposti a campi magnetici forti, come in prossimità di antenne per la trasmissione, linee elettriche, emittenti radar, motori, trasformatori o magneti
- in contatto con sostanze chimiche volatili, come i pesticidi
- vicino a prodotti in vinile o gomma

■ Acqua e sabbia

Anche l'esposizione all'acqua e alla sabbia può danneggiare la fotocamera, i circuiti e i meccanismi interni. Quando si utilizza la fotocamera in spiaggia o al mare, evitare di esporla ad acqua e sabbia. Non collocare la fotocamera su superfici umide.

■ Condensa

Gli aumenti improvvisi della temperatura, come quando si entra in un edificio riscaldato in una giornata fredda, possono provocare la formazione di condensa all'interno della fotocamera. In tal caso, spegnere la fotocamera e attendere un'ora prima di riaccenderla. Se si forma della condensa sulla scheda di memoria, rimuovere la scheda e attendere che la condensa si asciughi.

In viaggio

Riporre la fotocamera nel bagaglio a mano. Il bagaglio imbarcato può subire urti violenti che possono danneggiare la fotocamera.

Sicurezza



Accertatevi di leggere queste informazioni prima dell'uso della fotocamera

Informazioni sulla sicurezza



- Assicuratevi di usare correttamente la fotocamera. Leggere attentamente le informazioni sulla sicurezza e il *Manuale dell'utente* prima dell'uso.
- Dopo aver letto le informazioni sulla sicurezza, conservarle in un luogo sicuro.

A proposito delle icone

Le icone mostrate di seguito vengono usate in questo documento per indicare la gravità delle ferite o dei danni alle cose che possono derivare se le informazioni segnalate dall'icona vengono ignorate e il prodotto viene di conseguenza utilizzato in modo scorretto.

	AVVISO	Questa icona indica che, se non si seguono le informazioni, ne può risultare un rischio di morte o di ferite gravi.
	ATTENZIONE	Questa icona indica che, se non si seguono le informazioni, ne può risultare un rischio di lesioni alle persone o di danni agli oggetti.

Le icone visualizzate di seguito sono utilizzate per indicare la natura delle istruzioni da osservare.

	Le icone di forma triangolare segnalano all'utente informazioni che richiedono attenzione ("Importante").
	Le icone di forma circolare con una barra diagonale segnalano all'utente azioni proibite ("Proibito").
	Le icone di forma circolare piene con la presenza di un punto esclamativo segnalano all'utente un'azione da eseguire ("Richiesto").

AVVISO

	Se si verifica un problema, spegnete la fotocamera, togliete le batterie, staccate l'adattatore di rete dalla presa di corrente e scollegatelo dalla fotocamera. Continuare ad usare la fotocamera quando emette fumo, emette odori strani o manifesta qualsiasi altro stato anomalo può comportare il rischio di incendio o di scosse elettriche. Contattate il rivenditore FUJIFILM.
--	---

Scollegare la spina dalla presa di corrente

AVVISO

 **Evitare che all'interno della fotocamera entrino acqua o oggetti estranei.** Se nella fotocamera entra acqua o un oggetto estraneo, spengetela, togliete la batteria, staccate dalla presa di corrente l'adattatore di rete e scollegatelo dalla fotocamera. Continuare a utilizzare la fotocamera può comportare il rischio di incendio o di scosse elettriche. Contattate il rivenditore FUJIFILM.

 **Non usate la fotocamera nella vasca da bagno o mentre fate la doccia.** Potrebbe causare un incendio o scosse elettriche.

Non utilizzare in bagno o nella doccia

 **Non tentare mai di modificare o smontare la fotocamera (non aprire mai il corpo macchina).** La mancata osservanza di questa precauzione potrebbe causare un incendio o scosse elettriche.

Non smontare

 **Se il corpo macchina dovesse rompersi in seguito ad una caduta o a un altro incidente, non toccare i componenti esposti.** In caso non ci si attenga a questa precauzione, potrebbero verificarsi scosse elettriche o infortuni derivanti dal contatto con le parti danneggiate. Rimuovere immediatamente la batteria, avendo cura di evitare infortuni o shock elettrici, e portare il prodotto presso il punto vendita per una consulenza.

Non toccare i componenti interni

 **Non modificate, non scaldate, non torcete e non tirate in modo inopportuno il cavo di collegamento e non ponete sopra di esso degli oggetti pesanti.** Queste azioni potrebbero danneggiare il cavo e causare un incendio o provocare scosse elettriche. Se il cavo è danneggiato, contattate il rivenditore FUJIFILM.

 **Non collocare la fotocamera su una superficie instabile.** Ciò potrebbe causare la caduta o il rovesciamento della fotocamera e provocare danni alle persone.

 **Non tentate mai di usare la fotocamera quando siete in movimento.** Non usate la fotocamera mentre state camminando o siete alla guida. Ciò potrebbe causare una vostra caduta o vi potrebbe coinvolgere in un incidente stradale.

 **Non toccate le parti metalliche della fotocamera durante un temporale.** Ciò può causare scosse elettriche dovute alla corrente indotta dalla scarica del fulmine.

 **Non utilizzate la batteria se non nel modo specificato.** Inserite la batteria come mostrato dall'indicatore.

**AVVISO**

Non riscaldate, non modificate e non cercate di smontare le batterie. Non fate cadere le batterie e non sottoponetele a impatti. Non riponete le batterie insieme a oggetti metallici. Qualunque di queste azioni può causare l'esplosione della batteria o la fuoriuscita di liquido con conseguente rischio di incendio o di danni alle persone.



Utilizzate esclusivamente le batterie indicate e l'adattatore di rete specificato per questa fotocamera. Non utilizzate una tensione di rete diversa da quella specificata. L'impiego di altri tipi di alimentazione potrebbe causare un incendio.



Se la batteria perde e il liquido vi entra negli occhi o viene a contatto con la pelle o con i vestiti, lavate l'area interessata con acqua pulita e consultate un medico o chiamate subito il numero del pronto soccorso sanitario.



Non utilizzare il caricabatterie per caricare batterie diverse da quelle specificate di seguito. Il caricabatterie fornito in dotazione è destinato esclusivamente all'uso con il tipo di batterie fornito in dotazione con la fotocamera. L'utilizzo del caricabatterie per caricare le batterie convenzionali o altri tipi di batterie ricaricabili può causare una perdita di liquido dalle batterie, un surriscaldamento o un'esplosione.



Non usare in presenza di oggetti infiammabili, gas esplosivi o polvere.



Quando trasportate la batteria, installatela nella fotocamera o tenetela nella sua custodia rigida. Quando la si conserva, riponetela nella sua custodia rigida. Prima di smaltirla, coprire i terminali della batteria con del nastro isolante. Il contatto con altri oggetti metallici o altre batterie potrebbe causare l'incendio o l'esplosione della batteria stessa.



Tenere le schede memory card fuori dalla portata dei bambini piccoli. Le memory card sono piccole e per questo motivo possono essere inghiottite accidentalmente dai bambini. Accertatevi di riporre le memory card fuori della portata dei bambini piccoli. Se un bambino ingerisce una scheda di memoria, rivolgetevi immediatamente ad un medico o chiamate il numero del pronto soccorso sanitario.



Spegnerla fotocamera nella folla. La fotocamera emette radiazioni a radiofrequenza che potrebbero interferire con i pacemaker.



Spegnerla fotocamera in prossimità di porte automatiche, amplificatori e altri dispositivi a controllo automatico. La fotocamera emette radiazioni a radiofrequenza che potrebbero causare il malfunzionamento di tali dispositivi.



Tenere la fotocamera ad una distanza minima di 22 cm da chi porta un pacemaker. La fotocamera emette radiazioni a radiofrequenza che potrebbero interferire con i pacemaker.

**ATTENZIONE**

Non usate questa fotocamera in luoghi saturi di esalazioni di oli, di vapore, di umidità o di polvere. Potrebbe causare un incendio o scosse elettriche.



Non lasciate la fotocamera in luoghi soggetti a temperature troppo alte. Non lasciate la fotocamera ad esempio all'interno dell'abitacolo di una vettura ermeticamente chiusa o alla luce diretta del sole. Ciò può causare un incendio.



Tenere fuori dalla portata dei bambini piccoli. Questo prodotto può provocare danni fisici se lasciato nelle mani di un bambino.



Non collocare oggetti pesanti sulla fotocamera. Gli oggetti pesanti potrebbero rovesciarsi o cadere e provocare danni alle persone.



Non spostate la fotocamera quando l'adattatore di rete è ancora collegato. Non tirate il cavo di collegamento per scollegare l'adattatore di rete. Ciò potrebbe causare un incendio o provocare scosse elettriche.



Non coprite e non avvolgete la fotocamera o l'adattatore di rete in un panno o in una coperta. Potrebbe surriscaldarsi con conseguente deformazione della struttura esterna o provocare un incendio.



Quando pulite la fotocamera o quando non intendete utilizzarla per molto tempo, togliete la batteria e staccate sempre la fotocamera dall'adattatore di rete, dopo aver staccato quest'ultimo dalla presa di corrente. In caso contrario, potrebbe esservi pericolo d'incendio o di scosse elettriche.



Quando termina l'operazione di carica della batteria, scollegate il caricabatterie dalla presa di corrente. Lasciare il caricabatterie collegato alla presa di corrente può causare un incendio.



Usare il flash troppo vicino agli occhi di una persona può causare temporanei problemi di vista. Fate particolarmente attenzione quando fotografate dei bambini.



Quando si rimuove una memory card, questa potrebbe fuoriuscire dallo slot troppo velocemente. Usare un dito per trattenerla e farla uscire lentamente. Potrebbero causarsi lesioni dovute all'espulsione della scheda.



Richiedete regolarmente un controllo e la pulizia delle parti interne della fotocamera. La formazione di polvere all'interno della fotocamera può provocare incendi o scosse elettriche. Contattate il rivenditore FUJIFILM ogni due anni per chiedere la pulizia interna della fotocamera. Tenete presente che questo non è un servizio gratuito.



Pericolo di esplosione se la batteria viene sostituita in modo scorretto. Sostituire le batterie usate esclusivamente con batterie dello stesso tipo.

⚠ ATTENZIONE



Togliere le dita dalla finestra del flash prima dell'attivazione del flash. La mancata osservanza di questa precauzione potrebbe provocare ustioni.



Mantenere pulita la finestra del flash e non utilizzare il flash se la finestra è ostruita. La mancata osservanza di queste precauzioni potrebbe causare fumo o scolorimento.

Alimentazione e batteria

Nota: Controllare il tipo di batteria utilizzata con la fotocamera e leggere le relative sezioni.

La sezione che segue descrive come impiegare correttamente le batterie e come prolungarne la vita utile. Un impiego scorretto può ridurre la vita utile delle batterie o causare perdite, surriscaldamenti, incendi o esplosioni.

Batterie agli ioni di litio

Leggere questa sezione se la vostra fotocamera utilizza una batteria ricaricabile agli ioni di litio.

Quando viene spedita, la batteria non è carica. Caricare la batteria prima dell'uso. Quando non è in uso, conservare la batteria nella custodia.

■ Note sulla batteria

La batteria perde gradualmente la propria carica anche quando non viene usata. Caricare la batteria uno o due giorni prima dell'uso.

La vita utile della batteria può essere prolungata spegnendo la fotocamera quando non in uso.

La capacità della batteria si riduce a basse temperature; una batteria con poca carica potrebbe non funzionare in un ambiente freddo. Conservare una batteria di ricambio in un luogo caldo e sostituirla se necessario, oppure conservare la batteria in tasca o in un altro luogo caldo inserendola nella fotocamera solo al momento dello scatto. Evitare di fare entrare la batteria in contatto diretto con scaldamani o con altri dispositivi che emanano calore.

■ Come caricare la batteria

I tempi di ricarica aumentano a temperature ambiente al di sotto dei +10°C o sopra i +35°C. Non provare a ricaricare la batteria a temperature superiori ai 40°C; la batteria non si ricarica a temperature inferiori agli 0°C.

Non provare a ricaricare una batteria già completamente carica. Tuttavia, per ricaricare la batteria, non è necessario che questa sia completamente scarica.

La batteria potrebbe risultare bollente al tatto immediatamente dopo la ricarica o l'uso. Ciò è normale.

■ Vita della batteria

A temperature normali, la batteria può essere ricaricata circa 300 volte. Se il periodo di tempo in cui la batteria fornisce potenza si abbrevia in modo marcato, ciò indica che ha raggiunto la fine della sua vita utile e che deve essere sostituita.

■ Note sullo stoccaggio

Se la batteria viene conservata per lunghi periodi mentre è completamente carica, le sue prestazioni possono diminuire. Scaricate completamente la batteria prima di conservarla.

Se non intendete usare la fotocamera per un lungo periodo di tempo, togliete la batteria dalla fotocamera e conservatela in un luogo asciutto ad una temperatura ambiente tra +15 °C e +25 °C. Non conservatela in luoghi esposti a temperature troppo elevate.

■ Precauzioni: Sull'impiego della batteria

- Non trasportate, né conservate le batterie assieme a oggetti metallici come collane o forcine.
- Non scaldate la batteria, né gettatela nel fuoco.
- Non cercate di smontare o di modificare la batteria.
- Non ricaricate la batteria con caricabatterie diversi da quelli specificati.
- Smaltite prontamente le batterie usate.
- Non fate cadere la batteria e non sottoponetela a urti violenti.
- Non esponete la batteria all'acqua.
- Tenete sempre puliti i terminali della batteria.
- Se usate per un lungo periodo, il corpo della fotocamera e la batteria possono riscaldarsi. Ciò è normale.

Batterie alcaline AA/Batterie ricaricabili Ni-MH

Leggere questa sezione se la vostra fotocamera utilizza batterie alcaline AA o ricaricabili AA Ni-MH. Le informazioni sui tipi di batterie compatibili sono reperibili all'interno del manuale della fotocamera.

■ Precauzioni: Sull'impiego delle batterie

- Non esponete le batterie all'acqua, non riscaldatele né gettatele nel fuoco e evitate di conservarle in ambienti troppo caldi o umidi.
- Non trasportate, né conservate le batterie assieme a oggetti metallici come collane o forcine.
- Non cercate di smontare o di modificare la batteria o la custodia della batteria.
- Non sottoponete l'adattatore di rete a urti violenti.
- Non impiegate batterie che perdono, deformate o scolorite.
- Tenete la batteria fuori dalla portata dei bambini.
- Inserire le batterie rispettando il corretto orientamento.
- Non utilizzate insieme batterie vecchie e nuove, batterie con livelli di carica diversi o batterie di tipo diverso.
- Se non intendete usare la fotocamera per un lungo periodo di tempo, togliete le batterie dalla fotocamera. Tenete presente che le impostazioni relative a ora e data saranno cancellate.
- Immediatamente dopo l'uso, le batterie possono risultare calde. Prima di maneggiare, spegnete la fotocamera ed attendete che le batterie si raffreddino.
- La capacità delle batterie tende a diminuire in condizioni di basse temperature. Conservate le batterie di ricambio in una tasca o in altro luogo caldo e sostituitele quando necessario. Le batterie fredde possono recuperare parte della loro carica se conservate in un luogo caldo.
- Impronte digitali o sporco di diverso genere sui terminali della batteria possono ridurre le prestazioni della batteria stessa. Pulire interamente i terminali con un panno morbido e asciutto prima di inserirli nella fotocamera.



Se le batterie perdono liquido, pulite a fondo il vano batterie e successivamente inserite quelle nuove.



Se il fluido delle batterie entra in contatto con la pelle o con i vestiti, sciacquare con acqua l'area interessata. **Se il fluido entra a contatto con gli occhi, sciacquare immediatamente l'area con acqua e rivolgersi a un medico. Non strofinatevi gli occhi. La non osservanza di questa precauzione può provocare danni permanenti alla vista.**

■ Batterie Ni-MH

La capacità delle batterie Ni-MH può risultare temporaneamente ridotta se le batterie sono nuove, non vengono utilizzate per lunghi periodi o se vengono ricaricate ripetutamente prima che siano completamente scariche. Ciò è normale e non indica un malfunzionamento. È possibile aumentare la capacità scaricando ripetutamente le batterie con l'opzione di scarica nel menu delle impostazioni della fotocamera e ricaricandole usando un caricabatterie.

ⓘ **ATTENZIONE:** Non utilizzare l'opzione di scarica con le batterie alcaline.

La fotocamera consuma una piccola quantità di corrente anche quando è spenta. Le batterie Ni-MH lasciate nella fotocamera per un periodo protratto di tempo si scaricano al punto da diventare inutilizzabili anche dopo la ricarica. Le prestazioni delle batterie diminuiscono anche quando vengono scaricate completamente mediante uno strumento come una torcia. Per scaricare le batterie Ni-MH, utilizzate l'opzione di scarica nel menu delle impostazioni della fotocamera. Se le batterie non rimangono cariche dopo ripetuti cicli di carica e scarica, sono ormai esaurite e devono essere sostituite.

Le batterie Ni-MH possono essere ricaricate con un caricabatterie (venduto separatamente). Dopo la carica, le batterie possono diventare calde. Per ulteriori informazioni, fate riferimento alle istruzioni fornite in dotazione con il caricatore. Non utilizzate il caricatore con batterie non compatibili.

Quando non vengono usate, le batterie Ni-MH perdono gradualmente la propria carica.

■ Smaltimento delle batterie

ATTENZIONE: Effettuate lo smaltimento delle batterie in conformità con le vigenti leggi locali in materia.

Adattatori di rete CA (disponibili separatamente)

I contenuti di questa sezione sono validi per tutti i modelli di fotocamera.

Utilizzate esclusivamente adattatori di rete FUJIFILM specifici per questa fotocamera. L'uso di adattatori diversi può danneggiare la fotocamera.

- Usate l'adattatore di rete solo in ambienti interni.
- Inserite a fondo la spina del cavo di connessione nel terminale di ingresso CC.
- Spegnete la fotocamera prima di scollegare l'adattatore. Scollegare il cavo dell'adattatore afferrando la spina ed estraendola delicatamente. Non tirate il cavo.
- Utilizzate l'adattatore di rete esclusivamente con la vostra fotocamera.
- Non smontare.
- Non utilizzate l'adattatore di rete in ambienti con alte temperature o umidi.
- Non sottoponete l'adattatore di rete a urti violenti.
- Durante l'uso, l'adattatore di rete può emettere un ronzio o diventare molto caldo. Ciò è normale.
- Se l'adattatore di rete provoca disturbi di radioricezione, cambiate l'orientamento o la posizione dell'antenna di ricezione.

Come utilizzare la fotocamera

- Non puntare la fotocamera verso fonti di luce estremamente luminose, come il sole in una giornata senza nuvole. La mancata osservanza di questa precauzione potrebbe arrecare danni al sensore immagine della fotocamera.
- L'esposizione a forte luce solare attraverso il mirino, potrebbe danneggiare il pannello del mirino elettronico (EVF). Non puntare il mirino elettronico verso il sole.

Fare prove di scatto

Prima di fare fotografie in occasioni particolarmente importanti (come in occasione di un matrimonio o di una vacanza all'estero), eseguite sempre alcuni scatti di prova e visualizzate le immagini per controllare che la fotocamera funzioni correttamente. FUJIFILM Corporation non si assume alcuna responsabilità per eventuali danni o eventuali mancati guadagni imputabili al malfunzionamento del prodotto.

Note sul copyright

Le immagini registrate con la vostra fotocamera digitale non possono essere utilizzate in modo da violare le leggi sul copyright senza il consenso del titolare dei diritti, salvo i casi in cui vengano utilizzate esclusivamente a scopo personale. Si fa presente, inoltre, che alcune limitazioni si applicano alle riprese di opere teatrali, spettacoli e mostre, anche se intese esclusivamente a scopo personale. Si ricorda agli utenti che il trasferimento di memory card contenenti immagini o dati protetti dalle leggi sul copyright è consentito solamente entro i limiti previsti da tali leggi.

Manutenzione

Per assicurare la perfetta registrazione delle immagini, evitate di sottoporre la fotocamera a urti o impatti violenti durante la fase di registrazione delle immagini.

Cristalli liquidi

In caso di danneggiamento del display, fate particolare attenzione a non entrare in contatto con i cristalli liquidi del monitor. Se si verifica una delle seguenti condizioni, provvedete urgentemente nel modo indicato:

- **Se i cristalli liquidi vengono a contatto con la pelle,** pulite la parte interessata con un panno e poi lavare con sapone e acqua corrente.
- **Se i cristalli liquidi vengono a contatto con la pelle,** pulite con un panno la parte interessata e lavate a fondo con acqua corrente e sapone.
- **Se i cristalli liquidi vengono ingeriti,** sciacquatevi bene la bocca con acqua. Bevete molta acqua e provocate il vomito, poi rivolgetevi a un medico.

Anche se il display è prodotto con tecnologia ad altissima precisione, è possibile che ci siano alcuni pixel che sono sempre accesi o che non si accendono affatto. Sebbene il display sia fabbricato in base a tecnologie di assoluta alta precisione, potrebbe contenere pixel che rimangono sempre illuminati o che non si illuminano.

Informazioni sui marchi commerciali

Immagine Digitale Divisa è un marchio o un marchio registrato di FUJIFILM Corporation. **xD-Picture Card** e  sono marchi depositati di FUJIFILM Corporation. I caratteri tipografici qui inclusi sono sviluppati esclusivamente da DynaComware Taiwan Inc. Macintosh, QuickTime e Mac OS sono marchi depositati di Apple Inc. negli Stati Uniti e in altri Paesi. Windows 8, Windows 7, Windows Vista e il logo Windows sono marchi depositati del gruppo Microsoft. Wi-Fi® e Wi-Fi Protected Setup® sono marchi registrati di Wi-Fi Alliance. Adobe e Adobe Reader sono marchi depositati o marchi depositati registrati di Adobe Systems Incorporated negli Stati Uniti e/o in altri Paesi. Il logo SDHC e SDXC sono marchi depositati di SD-3C, LLC. Il logo HDMI è un marchio depositato. YouTube è un marchio depositato di Google Inc. Tutti gli altri marchi commerciali citati in questo manuale sono marchi depositati o registrati dei loro rispettivi proprietari.

Interferenze elettriche

La fotocamera può provocare interferenze con attrezzature ospedaliere o aeronautiche. Consultate il personale ospedaliero o della compagnia aerea prima di utilizzare la fotocamera in un ospedale o a bordo di un aereo.

Sistemi televisivi a colori

NTSC: National Television System Committee (Comitato nazionale per il sistema televisivo), è una specifica per la trasmissione di contenuti video delle televisioni a colori adottata principalmente negli Stati Uniti, in Canada e in Giappone. PAL: Phase Alternation by Line (Alternanza di fase per linea), un sistema di televisione a colori adottato principalmente dai Paesi europei e dalla Cina.

Exif Print (Exif versione 2.3)

Il formato di stampa Exif Print è un formato di file per le fotocamere digitali aggiornato di recente, che contiene diverse informazioni relative alla ripresa al fine di ottimizzarne la stampa.

AVVISI

Per prevenire incendi e pericoli di scosse, non esporre l'unità alla pioggia o all'umidità.

Leggere le "Note per la sicurezza" e accertarsi di comprenderle prima di utilizzare la fotocamera.

Smaltimento di apparecchi elettrici ed elettronici nelle abitazioni private

Nell'Unione Europea, in Norvegia, Islanda e Liechtenstein: Questo simbolo sul prodotto, oppure nel manuale e nella garanzia e/o sulla confezione, indica che il prodotto non deve essere trattato alla stregua dei rifiuti domestici. Invece, il prodotto dovrebbe essere portato in un punto di raccolta predisposto per il riciclo di apparecchiature elettriche ed elettroniche.



Assicurando un corretto smaltimento del prodotto, si potranno impedire possibili conseguenze negative per l'ambiente e la salute umana, che potrebbero essere causate da un inappropriato trattamento del prodotto.

Questo simbolo sulle batterie o sugli accumulatori indica che le batterie non devono essere trattate alla stregua di rifiuti domestici.



Se l'apparecchio contiene batterie o accumulatori facilmente rimovibili, si prega di smaltirli separatamente secondo le esigenze locali.

Il riciclo dei materiali aiuterà la conservazione delle risorse naturali. Per informazioni più dettagliate sul riciclo del prodotto, contattare l'ufficio della propria città, il servizio di smaltimento dei rifiuti domestici o il negozio dove si è acquistato il prodotto.

In Paesi diversi da Unione Europea, Norvegia, Islanda e Liechtenstein: Se si desidera smaltire questo prodotto, comprese le batterie o gli accumulatori, contattare le autorità locali per informazioni sul corretto metodo di smaltimento.

In Giappone: la presenza di questo simbolo sulle batterie indica che esse devono essere smaltite separatamente.



Nota sulla regolamentazione dell'Unione Europea

Questo prodotto soddisfa le seguenti Direttive UE:

- Direttiva Bassa Tensione 2006/95/CE
- Direttiva EMC 2004/108/CE
- Direttiva R & TTE 1999/5/CE

Il soddisfare queste direttive implica conformità agli standard Europei armonizzati applicabili (Norme Europee) elencati nella Dichiarazione di Conformità della UE presentata dalla FUJIFILM Corporation per questo prodotto o questa categoria di prodotti.

L'adeguamento a tali norme è indicato dal seguente marchio di conformità posto sul prodotto:



Questo marchio è valido per i prodotti di non telecomunicazione e prodotti di telecomunicazione armonizzati dalla UE (per es. Bluetooth).

Per la Dichiarazione di conformità, visitare il sito http://www.fujifilm.com/products/digital_cameras/x/fujifilm_x30/pdf/index/fujifilm_x30_cod.pdf.

IMPORTANTE: leggere i seguenti avvisi prima di usare il trasmettitore wireless incorporato della fotocamera.

① Questo prodotto, che contiene una funzione di criptaggio sviluppata negli Stati Uniti, è regolato dalle United States Export Administration Regulations (norme governative sull'esportazione degli Stati Uniti) e potrebbe non essere esportato o riesportato in qualsiasi paese in cui gli Stati Uniti applicano l'embargo.

- **Usare esclusivamente come parte di una rete wireless.** FUJIFILM non si assume alcuna responsabilità per i danni causati da uso improprio. Non usare in apparecchiature che richiedono un alto grado di affidabilità, come ad esempio dispositivi medici o altri sistemi che potrebbero influire, direttamente o indirettamente, sulla vita umana. Quando si usa il dispositivo con computer o altri sistemi che richiedono un grado di affidabilità più alto rispetto alle reti wireless, assicurarsi di prendere tutte le dovute precauzioni in modo da garantire la sicurezza ed evitare malfunzionamenti.
- **Usare esclusivamente nel Paese in cui il dispositivo è stato acquistato.** Questo dispositivo è conforme alle disposizioni riguardanti i dispositivi wireless del Paese in cui è stato acquistato. Rispettare tutte le disposizioni locali quando si usa il dispositivo. FUJIFILM non si assume alcuna responsabilità per i problemi derivanti dall'uso in un'altra giurisdizione.

- **I dati wireless (immagini) potrebbero essere intercettati da terzi.** La sicurezza dei dati trasmessi tramite reti wireless non è garantita.
- **Non usare il dispositivo in luoghi esposti a campi magnetici, elettricità statica o interferenze radio.** Non usare il trasmettitore in prossimità di forni a microonde o in altri luoghi esposti a campi magnetici, elettricità statica o interferenze radio che potrebbero ostacolare la ricezione del segnale wireless. Potrebbero verificarsi delle interferenze reciproche quando si usa il dispositivo in prossimità di altri dispositivi wireless funzionanti su banda 2,4 GHz.
- **Il trasmettitore wireless opera su banda 2,4 GHz con modulazione DSSS e OFDM.**

Dispositivi di rete wireless: avvisi

- **Questo dispositivo opera sulla stessa frequenza di dispositivi commerciali, educativi, medici e trasmettitori wireless.** Inoltre opera sulla stessa frequenza di trasmettitori autorizzati e trasmettitori speciali non autorizzati a basso voltaggio, usati nei sistemi di tracciabilità RFID per catene di montaggio e in altre applicazioni simili.
- **Per evitare interferenze con tali dispositivi, rispettare le seguenti precauzioni.** Verificare che il trasmettitore RFID non sia in uso prima di usare questo dispositivo. Se si dovessero notare delle interferenze sui trasmettitori autorizzati usati per la tracciabilità RFID causati dal dispositivo, scegliere immediatamente un'altra frequenza di funzionamento per questo dispositivo, in modo da evitare ulteriori interferenze. Se si notano delle interferenze sui sistemi di tracciabilità RFID a basso voltaggio causate da questo dispositivo, contattare un rappresentante FUJIFILM.



Questa etichetta indica che questo dispositivo opera su banda 2,4 GHz con modulazione DSSS e OFDM e che potrebbe causare interferenze fino ad una distanza di 40 m.

Memo

Memo

FUJIFILM

FUJIFILM Corporation

7-3, AKASAKA 9-CHOME, MINATO-KU, TOKYO 107-0052, JAPAN

http://www.fujifilm.com/products/digital_cameras/index.html