

FUJIFILM

BL00004741-A03 **IT**

DIGITAL CAMERA

X70

Manuale dell'utente

Grazie per avere acquistato questo prodotto. Nel presente manuale sono descritte le modalità di utilizzo della fotocamera digitale FUJIFILM X70. Assicurarsi di aver letto e compreso il contenuto prima di utilizzare la fotocamera.

■ **Sito web del prodotto:**

<http://fujifilm-x.com/x70/>

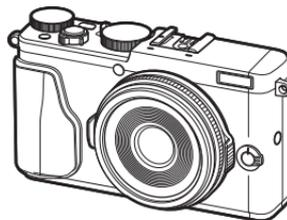

■ **Ulteriori informazioni possono essere trovate nei manuali online disponibili all'indirizzo:**

<http://fujifilm-dsc.com/manuals/>



Prima di iniziare

Primi passi

Fotografia di base e
riproduzione

Registrazione filmato e
riproduzione di base

Pulsante Q (menu rapido)
Pulsanti Fn (funzione)

Maggiori informazioni sulla
fotografia e sulla riproduzione

Menu

Collegamenti

Note tecniche

Risoluzione dei problemi

Appendice



Sicurezza

Accertatevi di leggere queste informazioni prima dell'uso della fotocamera

Informazioni sulla sicurezza

- Assicuratevi di usare correttamente la fotocamera. Leggere attentamente le informazioni sulla sicurezza e il *Manuale dell'utente* prima dell'uso.
- Dopo aver letto le informazioni sulla sicurezza, conservarle in un luogo sicuro.

A proposito delle icone

Le icone mostrate di seguito vengono usate in questo documento per indicare la gravità delle ferite o dei danni alle cose che possono derivare se le informazioni segnalate dall'icona vengono ignorate e il prodotto viene di conseguenza utilizzato in modo scorretto.

 **AVVISO** Questa icona indica che, se non si seguono le informazioni, ne può risultare un rischio di morte o di ferite gravi.

 **ATTENZIONE** Questa icona indica che, se non si seguono le informazioni, ne può risultare un rischio di lesioni alle persone o di danni agli oggetti.

Le icone visualizzate di seguito sono utilizzate per indicare la natura delle istruzioni da osservare.

-  Le icone di forma triangolare segnalano all'utente informazioni che richiedono attenzione ("Importante").
-  Le icone di forma circolare con una barra diagonale segnalano all'utente azioni proibite ("Proibito").
-  Le icone di forma circolare piene con la presenza di un punto esclamativo segnalano all'utente un'azione da eseguire ("Richiesto").

AVVISO

 **Se si verifica un problema, spegnete la fotocamera, togliete le batterie, staccate l'adattatore di rete dalla presa di corrente e scollegatelo dalla fotocamera.** Continuare ad usare la fotocamera quando emette fumo, emette odori strani o manifesta qualsiasi altro stato anomalo può comportare il rischio di incendio o di scosse elettriche. Contattate il rivenditore FUJIFILM.

Scollegare la spina dalla presa di corrente.

AVVISO

 ***Evitate che all'interno della fotocamera entrino acqua o oggetti estranei.*** Se nella fotocamera entra acqua o un oggetto estraneo, spegnetela, togliete la batteria, staccate dalla presa di corrente l'adattatore di rete e scollegatelo dalla fotocamera. Continuare a utilizzare la fotocamera può comportare il rischio di incendio o di scosse elettriche. Contattate il rivenditore FUJIFILM.

 ***Non usate la fotocamera nella vasca da bagno o mentre fate la doccia.*** Potrebbe causare un incendio o scosse elettriche.

Non utilizzare in bagno o nella doccia

 ***Non tentare mai di modificare o smontare la fotocamera (non aprire mai il corpo macchina).*** La mancata osservanza di questa precauzione potrebbe causare un incendio o scosse elettriche.

Non smontare

 ***Se il corpo macchina dovesse rompersi in seguito ad una caduta o a un altro incidente, non toccare i componenti esposti.*** In caso non ci si attenga a questa precauzione, potrebbero verificarsi scosse elettriche o infortuni derivanti dal contatto con le parti danneggiate. Rimuovere immediatamente la batteria, avendo cura di evitare infortuni o shock elettrici, e portare il prodotto presso il punto vendita per una consulenza.

Non toccare i componenti interni

 ***Non modificate, non scaldate, non torcete e non tirate in modo inopportuno il cavo di collegamento e non ponete sopra di esso degli oggetti pesanti.*** Queste azioni potrebbero danneggiare il cavo e causare un incendio o provocare scosse elettriche. Se il cavo è danneggiato, contattate il rivenditore FUJIFILM.

 ***Non collocare la fotocamera su una superficie instabile.*** Ciò potrebbe causare la caduta o il rovesciamento della fotocamera e provocare danni alle persone.

 ***Non tentate mai di usare la fotocamera quando siete in movimento.*** Non usate la fotocamera mentre state camminando o siete alla guida. Ciò potrebbe causare una vostra caduta o vi potrebbe coinvolgere in un incidente stradale.

 ***Non toccate le parti metalliche della fotocamera durante un temporale.*** Ciò può causare scosse elettriche dovute alla corrente indotta dalla scarica del fulmine.

 ***Non utilizzate la batteria se non nel modo specificato.*** Inserite la batteria come mostrato dall'indicatore.

 AVVISO	
	Non riscaldate, non modificate e non cercate di smontare le batterie. Non fate cadere le batterie e non sottoponetele a impatti. Non riponete le batterie insieme a oggetti metallici. Qualunque di queste azioni può causare l'esplosione della batteria o la fuoriuscita di liquido con conseguente rischio di incendio o di danni alle persone.
	Utilizzate esclusivamente le batterie indicate e l'adattatore di rete specificato per questa fotocamera. Non utilizzate una tensione di rete diversa da quella specificata. L'impiego di altri tipi di alimentazione potrebbe causare un incendio.
	Se la batteria perde e il liquido vi entra negli occhi o viene a contatto con la pelle o con i vestiti, lavate l'area interessata con acqua pulita e consultate un medico o chiamate subito il numero del pronto soccorso sanitario.
	Non utilizzare il caricabatterie per caricare batterie diverse da quelle specificate di seguito. Il caricabatterie fornito in dotazione è destinato esclusivamente all'uso con il tipo di batterie fornito in dotazione con la fotocamera. L'utilizzo del caricabatterie per caricare le batterie convenzionali o altri tipi di batterie ricaricabili può causare una perdita di liquido dalle batterie, un surriscaldamento o un'esplosione.
	Usare il flash troppo vicino agli occhi di una persona può causare danni alla vista. Fate particolarmente attenzione quando fotografate dei bambini.
	Non usare in presenza di oggetti infiammabili, gas esplosivi o polvere.
	Quando trasportate la batteria, installatela nella fotocamera o tenetela nella sua custodia rigida. Quando la si conserva, riponetela nella sua custodia rigida. Prima di smaltirla, coprire i terminali della batteria con del nastro isolante. Il contatto con altri oggetti metallici o altre batterie potrebbe causare l'incendio o l'esplosione della batteria stessa.
	Tenere le schede di memoria, l'attacco del flash esterno ed altre piccole parti fuori dalla portata dei bambini. I bambini possono ingerire le piccole parti; tenere fuori dalla portata dei bambini. Se un bambino dovesse ingerire una piccola parte, rivolgersi ad un medico o chiamare i soccorsi.
	Tenere lontano dalla portata dei bambini. Tra gli elementi che potrebbero causare lesioni troviamo la tracolla, che potrebbe impigliarsi al collo di un bambino, causando strangolamento, e il flash, che può causare danni alla vista.
	Seguire le indicazioni del personale delle linee aeree e degli ospedali. Questo prodotto genera emissioni di radio frequenze che possono interferire con le apparecchiature di navigazione o mediche.

 ATTENZIONE	
	Non usate questa fotocamera in luoghi saturi di esalazioni di oli, di vapore, di umidità o di polvere. Potrebbe causare un incendio o scosse elettriche.
	Non lasciate la fotocamera in luoghi soggetti a temperature troppo alte. Non lasciate la fotocamera ad esempio all'interno dell'abitacolo di una vettura ermeticamente chiusa o alla luce diretta del sole. Ciò può causare un incendio.
	Non collocare oggetti pesanti sulla fotocamera. Gli oggetti pesanti potrebbero rovesciarsi o cadere e provocare danni alle persone.
	Non spostate la fotocamera quando l'adattatore di rete è ancora collegato. Non tirate il cavo di collegamento per scollegare l'adattatore di rete. Ciò potrebbe causare un incendio o provocare scosse elettriche.
	Non coprite e non avvolgete la fotocamera o l'adattatore di rete in un panno o in una coperta. Potrebbe surriscaldarsi con conseguente deformazione della struttura esterna o provocare un incendio.
	Quando pulite la fotocamera o quando non intendete utilizzarla per molto tempo, togliete la batteria e staccate sempre la fotocamera dall'adattatore di rete, dopo aver staccato quest'ultimo dalla presa di corrente. In caso contrario, potrebbe esservi pericolo d'incendio o di scosse elettriche.
	Quando termina l'operazione di carica della batteria, scollegate il caricabatterie dalla presa di corrente. Lasciare il caricabatterie collegato alla presa di corrente può causare un incendio.
	Quando si rimuove una memory card, questa potrebbe fuoriuscire dallo slot troppo velocemente. Usare un dito per trattenere la scheda e farla uscire lentamente. Potrebbero causarsi lesioni dovute all'espulsione della scheda.
	Richiedete regolarmente un controllo e la pulizia delle parti interne della fotocamera. La formazione di polvere all'interno della fotocamera può provocare incendi o scosse elettriche. Contattate il rivenditore FUJIFILM ogni due anni per chiedere la pulizia interna della fotocamera. Tenete presente che questo non è un servizio gratuito.
	Pericolo di esplosione se la batteria viene sostituita in modo errato. Sostituire solo con una dello stesso tipo o di tipo equivalente.

Alimentazione e batteria

Nota: Controllare il tipo di batteria utilizzata con la fotocamera e leggere le relative sezioni.

La sezione che segue descrive come impiegare correttamente le batterie e come prolungarne la vita utile. Un impiego scorretto può ridurre la vita utile delle batterie o causare perdite, surriscaldamenti, incendi o esplosioni.

Batterie agli ioni di litio

Leggere questa sezione se la vostra fotocamera utilizza una batteria ricaricabile agli ioni di litio.

Quando viene spedita, la batteria non è carica. Caricare la batteria prima dell'uso. Quando non è in uso, conservare la batteria nella custodia.

■ Note sulla batteria

La batteria perde gradualmente la propria carica anche quando non viene usata. Caricare la batteria uno o due giorni prima dell'uso.

La vita utile della batteria può essere prolungata spegnendo la fotocamera quando non in uso.

La capacità della batteria si riduce a basse temperature; una batteria con poca carica potrebbe non funzionare in un ambiente freddo. Conservare una batteria di ricambio in un luogo caldo e sostituirla se necessario, oppure conservare la batteria in tasca o in un altro luogo caldo inserendola nella fotocamera solo al momento dello scatto. Evitare di fare entrare la batteria in contatto diretto con scaldamani o con altri dispositivi che emanano calore.

■ Come caricare la batteria

Caricare la batteria con il caricabatterie fornito in dotazione. I tempi di ricarica aumentano a temperature ambiente al di sotto dei +10°C o sopra i +35°C. Non provare a ricaricare la batteria a temperature superiori ai 40°C; la batteria non si ricarica a temperature inferiori agli 0°C.

Non provare a ricaricare una batteria già completamente carica. Tuttavia, per ricaricare la batteria, non è necessario che questa sia completamente scarica.

La batteria potrebbe risultare bollente al tatto immediatamente dopo la ricarica o l'uso. Ciò è normale.

■ Vita della batteria

A temperature normali, la batteria può essere ricaricata circa 300 volte. Se il periodo di tempo in cui la batteria fornisce potenza si abbrevia in modo marcato, ciò indica che ha raggiunto la fine della sua vita utile e che deve essere sostituita.

■ Note sullo stoccaggio

Se la batteria viene conservata per lunghi periodi mentre è completamente carica, le sue prestazioni possono diminuire. Scaricate completamente la batteria prima di conservarla.

Se non intendete usare la fotocamera per un lungo periodo di tempo, togliete la batteria dalla fotocamera e conservatela in un luogo asciutto ad una temperatura ambiente tra +15 °C e +25 °C. Non conservatela in luoghi esposti a temperature troppo elevate.

■ Precauzioni: Sull'impiego della batteria

- Non trasportate, né conservate le batterie assieme a oggetti metallici come collane o forcine.
- Non scaldate la batteria, né gettatela nel fuoco.
- Non cercate di smontare o di modificare la batteria.
- Non ricaricate la batteria con caricabatterie diversi da quelli specificati.
- Smaltite prontamente le batterie usate.
- Non fate cadere la batteria e non sottoponetela a urti violenti.
- Non esponete la batteria all'acqua.
- Tenete sempre puliti i terminali della batteria.
- Se usate per un lungo periodo, il corpo della fotocamera e la batteria possono riscaldarsi. Ciò è normale.

■ Smaltimento delle batterie

Effettuate lo smaltimento delle batterie in conformità con le vigenti leggi locali in materia.

Adattatori di rete CA (disponibili separatamente)

Utilizzate esclusivamente adattatori di rete FUJIFILM specifici per questa fotocamera. L'uso di adattatori diversi può danneggiare la fotocamera.

- Usate l'adattatore di rete solo in ambienti interni.
- Inserite a fondo la spina del cavo di connessione nel terminale di ingresso CC.
- Spegnete la fotocamera prima di scollegare l'adattatore. Scollegare il cavo dell'adattatore afferrando la spina ed estraendola delicatamente. Non tirate il cavo.
- Utilizzate l'adattatore di rete esclusivamente con la vostra fotocamera.
- Non smontare.
- Non utilizzate l'adattatore di rete in ambienti con alte temperature o umidi.
- Non sottoponete l'adattatore di rete a urti violenti.
- Durante l'uso, l'adattatore di rete può emettere un ronzio o diventare molto caldo. Ciò è normale.
- Se l'adattatore di rete provoca disturbi di radioricezione, cambiate l'orientamento o la posizione dell'antenna di ricezione.

Come utilizzare la fotocamera

- Non puntare la fotocamera verso fonti di luce estremamente luminose, come il sole in una giornata senza nuvole. La mancata osservanza di questa precauzione potrebbe arrecare danni al sensore immagine della fotocamera.
- L'esposizione a forte luce solare attraverso il mirino, potrebbe danneggiare il pannello del mirino elettronico (EVF). Non puntare il mirino elettronico verso il sole.

Fare prove di scatto

Prima di fare fotografie in occasioni particolarmente importanti (come in occasione di un matrimonio o di una vacanza all'estero), eseguite sempre alcuni scatti di prova e visualizzate le immagini per controllare che la fotocamera funzioni correttamente. FUJIFILM Corporation non si assume alcuna responsabilità per eventuali danni o eventuali mancati guadagni imputabili al malfunzionamento del prodotto.

Note sul copyright

Le immagini registrate con la vostra fotocamera digitale non possono essere utilizzate in modo da violare le leggi sul copyright senza il consenso del titolare dei diritti, salvo i casi in cui vengano utilizzate esclusivamente a scopo personale. Si fa presente, inoltre, che alcune limitazioni si applicano alle riprese di opere teatrali, spettacoli e mostre, anche se intese esclusivamente a scopo personale. Si ricorda agli utenti che il trasferimento di memory card contenenti immagini o dati protetti dalle leggi sul copyright è consentito solamente entro i limiti previsti da tali leggi.

Manutenzione

Per assicurare la perfetta registrazione delle immagini, evitate di sottoporre la fotocamera a urti o impatti violenti durante la fase di registrazione delle immagini.

Cristalli liquidi

In caso di danneggiamento del display, fate particolare attenzione a non entrare in contatto con i cristalli liquidi del monitor. Se si verifica una delle seguenti condizioni, provvedete urgentemente nel modo indicato:

- **Se i cristalli liquidi vengono a contatto con la pelle**, pulire la parte interessata con un panno e poi lavare con sapone e acqua corrente.
- **Se i cristalli liquidi vengono a contatto con la pelle**, pulite con un panno la parte interessata e lavate a fondo con acqua corrente e sapone.
- **Se i cristalli liquidi vengono ingeriti**, sciacquatevi bene la bocca con acqua. Bevete molta acqua e provocate il vomito, poi rivolgetevi a un medico.

Sebbene il display sia fabbricato in base a tecnologie di assoluta alta precisione, potrebbe contenere pixel che rimangono sempre illuminati o che non si illuminano. Non si tratta di malfunzionamento e le immagini registrate con il prodotto non ne sono influenzate.

Informazioni sui marchi commerciali

Immagine Digitale Divisa è un marchio o un marchio registrato di FUJIFILM Corporation. **xD-Picture Card** e **SD** sono marchi depositati di FUJIFILM Corporation. I caratteri tipografici qui inclusi sono sviluppati esclusivamente da DynaComware Taiwan Inc. Macintosh, QuickTime e Mac OS sono marchi depositati di Apple Inc. negli Stati Uniti e in altri Paesi. Il logo di Windows è un marchio di fabbrica del gruppo di aziende Microsoft. Wi-Fi® e Wi-Fi Protected Setup® sono marchi registrati di Wi-Fi Alliance. Adobe e Adobe Reader sono marchi depositati o marchi depositati registrati di Adobe Systems Incorporated negli Stati Uniti e/o in altri Paesi. Il logo SDHC e SDXC sono marchi depositati di SD-3C, LLC. Il logo HDMI è un marchio depositato. Tutti gli altri marchi commerciali citati in questo manuale sono marchi depositati o registrati dei loro rispettivi proprietari.

Interferenze elettriche

La fotocamera può provocare interferenze con attrezzature ospedaliere o aeronautiche. Consultate il personale ospedaliero o della compagnia aerea prima di utilizzare la fotocamera in un ospedale o a bordo di un aereo.

Sistemi televisivi a colori

NTSC: National Television System Committee (Comitato nazionale per il sistema televisivo), è una specifica per la trasmissione di contenuti video delle televisioni a colori adottata principalmente negli Stati Uniti, in Canada e in Giappone. PAL: Phase Alternation by Line (Alternanza di fase per linea), un sistema di televisione a colori adottato principalmente dai Paesi europei e dalla Cina.

Exif Print (Exif versione 2.3)

Il formato di stampa Exif Print è un formato di file per le fotocamere digitali aggiornato di recente, che contiene diverse informazioni relative alla ripresa al fine di ottimizzarne la stampa.

AVVISO IMPORTANTE: Leggere prima di utilizzare il software

È vietata l'esportazione diretta o indiretta, totale o parziale, di un software licenziato senza l'autorizzazione degli enti governativi preposti.

AVVISI

Per prevenire incendi e pericoli di scosse, non esporre l'unità alla pioggia o all'umidità.

Leggere le "Note per la sicurezza" e accertarsi di comprenderle prima di utilizzare la fotocamera.

Per i clienti in Canada

CAN ICES-3 (B)/NMB-3(B)

ATTENZIONE: Questo dispositivo digitale di classe B rispetta la direttiva canadese ICES-003.

Dichiarazione della Industry Canada: questo dispositivo è conforme alle licenze RSS della Industry Canada. Il funzionamento è soggetto alle seguenti due condizioni: (1) questo dispositivo non deve causare interferenze; (2) questo dispositivo deve accettare qualsiasi interferenza, incluse le interferenze che possono causare un funzionamento indesiderato del dispositivo.

Questo dispositivo e la relativa antenna non devono essere collocati o fatti funzionare insieme ad un'altra antenna o un trasmettitore, salvo radio integrate collaudate. La funzione di Selezione del codice Paese è disattivata per i prodotti commercializzati in USA/Canada.

Dichiarazione sull'esposizione alle radiazioni: gli studi scientifici disponibili non hanno evidenziato problemi di salute associati all'utilizzo di dispositivi wireless a bassa potenza. Tuttavia, non c'è alcuna prova che questi dispositivi wireless a bassa potenza siano assolutamente sicuri. I dispositivi wireless a bassa potenza emettono bassi livelli di radiofrequenza (RF) nel campo delle microonde mentre vengono utilizzati. Mentre alti livelli di RF possono produrre effetti sulla salute (riscaldando i tessuti), l'esposizione a RF di basso livello che non produce riscaldamento non porta a conseguenze negative conosciute per la salute. Numerosi studi sulle esposizioni RF a basso livello non hanno evidenziato effetti biologici. Alcuni studi hanno suggerito che potrebbero verificarsi alcuni effetti biologici, ma queste scoperte non sono state confermate da ricerche aggiuntive. X70 è stato testato e trovato conforme ai limiti di esposizione alle radiazioni stabiliti dall'IC, definiti per un ambiente non controllato e soddisfa l'RSS-102 relativo alle norme sull'esposizione alle radiofrequenze (RF) dell'IC.

Smaltimento di apparecchi elettrici ed elettronici nelle abitazioni private

Nell'Unione Europea, in Norvegia, Islanda e Liechtenstein: Questo simbolo sul prodotto, oppure nel manuale e nella garanzia e/o sulla confezione, indica che il prodotto non deve essere trattato alla stregua dei rifiuti domestici. Invece, il prodotto dovrebbe essere portato in un punto di raccolta predisposto per il riciclo di apparecchiature elettriche ed elettroniche.



Assicurando un corretto smaltimento del prodotto, si potranno impedire possibili conseguenze negative per l'ambiente e la salute umana, che potrebbero essere causate da un inappropriato trattamento del prodotto.

Questo simbolo sulle batterie o sugli accumulatori indica che le batterie non devono essere trattate alla stregua di rifiuti domestici.



Se l'apparecchio contiene batterie o accumulatori facilmente rimovibili, si prega di smaltirli separatamente secondo le esigenze locali.

Il riciclo dei materiali aiuterà la conservazione delle risorse naturali. Per informazioni più dettagliate sul riciclo del prodotto, contattare l'ufficio della propria città, il servizio di smaltimento dei rifiuti domestici o il negozio dove si è acquistato il prodotto.

In Paesi diversi da Unione Europea, Norvegia, Islanda e Liechtenstein: Se si desidera smaltire questo prodotto, comprese le batterie o gli accumulatori, contattare le autorità locali per informazioni sul corretto metodo di smaltimento.

In Giappone: La presenza di questo simbolo sulle batterie indica che esse devono essere smaltite separatamente.



Nota sulla regolamentazione dell'Unione Europea

Questo prodotto soddisfa le seguenti Direttive UE:

- Direttiva RoHS 2011/65/EU
- Direttiva R & TTE 1999/5/CE

Il soddisfare queste direttive implica conformità agli standard Europei armonizzati applicabili (Norme Europee) elencati nella Dichiarazione di Conformità della UE presentata dalla FUJIFILM Corporation per questo prodotto o questa categoria di prodotti.

L'adeguamento a tali norme è indicato dal seguente marchio di conformità posto sul prodotto:



Questo marchio è valido per i prodotti di non telecomunicazione e prodotti di telecomunicazione armonizzati dalla UE (per es. Bluetooth).

Per la Dichiarazione di conformità, visitare il sito http://www.fujifilm.com/products/digital_cameras/x/fujifilm_x70/pdf/index/fujifilm_x70_cod.pdf.

IMPORTANTE. Leggere i seguenti avvisi prima di usare il trasmettitore wireless incorporato della fotocamera.

- ① Questo prodotto, che contiene una funzione di criptaggio sviluppata negli Stati Uniti, è regolato dalle United States Export Administration Regulations (norme governative sull'esportazione degli Stati Uniti) e potrebbe non essere esportato o riesportato in qualsiasi paese in cui gli Stati Uniti applicano l'embargo.
- **Usare esclusivamente come parte di una rete wireless.** FUJIFILM non si assume alcuna responsabilità per i danni causati da uso improprio. Non usare in apparecchiature che richiedono un alto grado di affidabilità, come ad esempio dispositivi medici o altri sistemi che potrebbero influire, direttamente o indirettamente, sulla vita umana. Quando si usa il dispositivo con computer o altri sistemi che richiedono un grado di affidabilità più alto rispetto alle reti wireless, assicurarsi di prendere tutte le dovute precauzioni in modo da garantire la sicurezza ed evitare malfunzionamenti.
- **Usare esclusivamente nel Paese in cui il dispositivo è stato acquistato.** Questo dispositivo è conforme alle disposizioni riguardanti i dispositivi wireless del Paese in cui è stato acquistato. Rispettare tutte le disposizioni locali quando si usa il dispositivo. FUJIFILM non si assume alcuna responsabilità per i problemi derivanti dall'uso in un'altra giurisdizione.
- **I dati wireless (immagini) potrebbero essere intercettati da terzi.** La sicurezza dei dati trasmessi tramite reti wireless non è garantita.

- **Non usare il dispositivo in luoghi esposti a campi magnetici, elettricità statica o interferenze radio.** Non usare il trasmettitore in prossimità di forni a microonde o in altri luoghi esposti a campi magnetici, elettricità statica o interferenze radio che potrebbero ostacolare la ricezione del segnale wireless. Potrebbero verificarsi delle interferenze reciproche quando si usa il dispositivo in prossimità di altri dispositivi wireless funzionanti su banda 2,4 GHz.
- **Il trasmettitore wireless opera su banda 2,4 GHz con modulazione DSSS e OFDM.**

Dispositivi di rete wireless: Avvisi

- **Questo dispositivo opera sulla stessa frequenza di dispositivi commerciali, educativi, medici e trasmettitori wireless.** Inoltre opera sulla stessa frequenza di trasmettitori autorizzati e trasmettitori speciali non autorizzati a basso voltaggio, usati nei sistemi di tracciabilità RFID per catene di montaggio e in altre applicazioni simili.
- **Per evitare interferenze con tali dispositivi, rispettare le seguenti precauzioni.** Verificare che il trasmettitore RFID non sia in uso prima di usare questo dispositivo. Se si dovessero notare delle interferenze sui trasmettitori autorizzati usati per la tracciabilità RFID causate dal dispositivo, smettere immediatamente di usare la frequenza interessata o spostare il dispositivo in una diversa posizione. Se si notano delle interferenze sui sistemi di tracciabilità RFID a basso voltaggio causate da questo dispositivo, contattare un rappresentante FUJIFILM.



Questa etichetta indica che questo dispositivo opera su banda 2,4 GHz con modulazione DSSS e OFDM e che potrebbe causare interferenze fino ad una distanza di 40 m.

Informazioni sul presente manuale

Prima di utilizzare la fotocamera, leggere il presente manuale e gli avvisi all'interno della sezione "Sicurezza" (📖 ii). Per ulteriori informazioni su argomenti specifici, consultare i riferimenti indicati di seguito.

Sommario 📖 xi

Nel "Sommario" è fornita una panoramica dell'intero manuale. Qui sono elencate le funzioni principali della fotocamera.

Messaggi di avviso e display 📖 136

Questa sezione spiega il significato di icone lampeggianti o messaggi d'errore visualizzati sul display.

Risoluzione dei problemi 📖 131

Si è verificato un problema specifico con la fotocamera? In questa sezione è possibile trovare la risposta.

Limitazioni relative alle impostazioni della fotocamera 📖 146

Fare riferimento a pagina 146 per informazioni sulle limitazioni relative alle opzioni disponibili per ciascuna modalità di scatto.

Memory Card

Le immagini vengono salvate nelle memory card opzionali SD, SDHC e SDXC (📖 17), riferite in questo manuale come "memory card."

Cura del prodotto

Per garantire l'utilizzo ottimale della fotocamera, usare un panno morbido e asciutto per pulire il corpo della fotocamera dopo ogni utilizzo. Non utilizzare alcol, solvente o altre sostanze chimiche volatili per evitare di deformare o scolorire la pelle sul corpo della fotocamera. Rimuovere immediatamente il liquido sulla fotocamera con un panno morbido e asciutto. Utilizzare un compressore per rimuovere la polvere dall'obiettivo e dal monitor, quindi strofinare delicatamente con un panno morbido e asciutto. È possibile rimuovere eventuali macchie strofinando delicatamente con una carta per la pulizia dell'obiettivo FUJIFILM alla quale è stata applicata una quantità minima di liquido per la pulizia dell'obiettivo. Prestare attenzione a non graffiare obiettivo e monitor.

Sommario

Sicurezza.....	ii
Informazioni sulla sicurezza.....	ii
AVVISI.....	vii
Informazioni sul presente manuale.....	ix
Cura del prodotto.....	x
Prima di iniziare	
Simboli e convenzioni.....	1
Accessori in dotazione.....	1
Componenti della fotocamera.....	2
Il selettore.....	4
Leva del selettore modalità auto.....	5
Il controllo comandi.....	6
La ghiera di controllo.....	6
Il monitor LCD.....	7
Display della fotocamera.....	8
Scatto.....	8
Riproduzione.....	10
Primi passi	
Applicazione della cinghia.....	12
Inserimento della batteria e di una scheda di memoria.....	14
Schede di memoria compatibili.....	17
Carica della batteria.....	18
Accensione e spegnimento della fotocamera.....	21
Impostazioni di base.....	22
Modifica delle impostazioni di base.....	23
Modalità touch screen.....	24

Modalità di visualizzazione.....	25
Scatto.....	25
Riproduzione.....	25
Personalizzazione del display standard.....	26
Regolazione luminosità del display.....	27

Fotografia di base e riproduzione

Scattare fotografie.....	28
Visualizzazione delle immagini.....	30
Visualizzazione delle immagini a tutto schermo.....	30
Visualizzazione di informazioni sulle foto.....	31
Zoom durante la riproduzione.....	32
Riproduzione multi-foto.....	33
Comandi di riproduzione tattili.....	34
Eliminazione delle immagini.....	35

Registrazione filmato e riproduzione di base

Registrazione di filmati.....	36
Uso di un microfono esterno.....	37
Visualizzazione di filmati.....	38

Pulsante Q (menu rapido)

Uso del pulsante Q.....	39
Il display del menu rapido.....	39
Visualizzazione e modifica delle impostazioni.....	40
Modifica del menu rapido.....	41

Pulsanti Fn (funzione)

Utilizzo dei pulsanti funzione.....	42
Assegnazione delle funzioni ai pulsanti funzione.....	43

Funzioni predefinite	44	Il pulsante DRIVE	65
Registrazione di filmati (Fn1).....	44	📷 Modalità di scatto continuo	
Modalità AF (Fn2).....	44	(modalità scatto continuo).....	66
Autoscatto (Fn3).....	45	Bracketing.....	67
Modalità flash (Fn4).....	46	Panoramica.....	69
Selezione della cornice di messa a fuoco (Fn5)	48	Visualizzazione della panoramiche.....	70
Opzioni wireless (Fn6).....	48	Esposizioni multiple.....	71
Opzioni ghiera controllo (Fn7).....	49	Filtri avanzati.....	72
PREDEFINITO.....	49	Simulazione film	73
Maggiori informazioni sulla fotografia e sulla riproduzione		Modalità di messa a fuoco	74
Selezione modalità	50	L'indicatore di messa a fuoco	75
Modalità P, S, A e M	50	Assist. MF.....	76
Modalità auto	50	Opzioni di messa a fuoco automatica (Modalità AF).....	77
Selezione modalità di esposizione	51	Selezione punto di messa a fuoco	78
Programma AE (P).....	51	Punto singolo AF.....	78
Priorità otturatore AE (S).....	52	Zona AF.....	79
Priorità diaframma AE (A)	53	Tracking (solo modalità di messa a fuoco C).....	80
Esposizione manuale (M).....	54	Esposizioni prolungate (T/B)	81
Scelta di una modalità	55	Tempo (T).....	81
📷 ⁺ RS AUTO AVANZATO.....	56	Posa B (B).....	81
Il moltiplicatore di focale digitale	57	Use di un telecomando per lo scatto a dist.....	82
Bil. bianco	58	Foto intervallate	83
Sensibilità	60	Blocco messa a fuoco/esposizione	84
AUTO.....	61	Registrazione immagini in formato RAW	86
Compensazione dell'esposizione	62	Creazione di copie JPEG di immagini RAW.....	87
Misurazione	63	Salvataggio delle impostazioni	88
Autoritratto	64	Cerca immagine	89
		Assist. per album	90
		Creazione di un album.....	90
		Visualizzazione di album.....	91
		Modifica e cancellazione di album	91

Menu

Uso dei menu: Modalità di scatto	92
Opzioni del menu di scatto (fotografie)	92
FILTRO AVANZATO	92
MODALITA'	92
IMPOSTAZ. AUTOFOCUS	92
ISO	94
DIMENSIONI IMM.	94
QUALITÀ IMM.	94
GAMMA DINAMICA	94
SIMULAZIONE FILM	95
AUTOSCATTO	95
RIPR. A INT. CON TIMER	95
BIL. BIANCO	95
COLORE	95
NITIDEZZA	95
TONO ALTE LUCI	95
TONO OMBRE	95
RIDUZIONE DISTURBO	95
NR x ESPOS. LUNGA	95
SELEZ. IMPOST. PERS.	95
MODIF./SALVA IMPOST. PERS.	95
CONVERT GRANDANG.	96
IMP GHIERA CONTR.	96
MODALITÀ TOUCH SCREEN	96
ASSIST. MF	96
MOD. BLOCCO AE/AF	96
TASTO BLOC. AE/AF	96
FOTOMETRIA	96
PTO INT. E AREA M. FUOCO	96
FLASH SET-UP	97
IMP FILMATO	97

BKT SIMULAZIONE FILM	98
COMUNIC. WIRELESS	98
TIPO OTTURATORE	98
TELECONVERSIONE DIGITALE	98
Uso dei menu: Modalità di riproduzione	99
Opzioni del menu di riproduzione	99
COMUNIC. WIRELESS	99
CONVERSIONE RAW	99
CANCELLA	99
TAGLIO	99
RIDIMENSIONA	100
PROTEGGI	100
RUOTA IMMAGINE	100
RIMOZ. OCCHI ROSSI	101
RIPROD. AUT. IMM.	101
ASSIST. PER ALBUM	101
CERCA IMMAGINE	102
SALVAT. AUTOM. PC	102
ORD. STAMPA (DPOF)	102
instax STAMPA CON STAMP	102
RAPPORTO ASPETTO	102
Menu impostazioni	103
Utilizzo del menu impostazioni	103
Opzioni del menu impostazioni	104
DATA/ORA	104
DIFF. ORARIO	104
言語/LANG.	104
RESET	104
AUDIO e FLASH	104
IMPOSTAZ SUONI	105
IMPOSTAZ SCHERMO	105
PULSANTE/ IMPOST. GHIERA	107

 GHIERA CONTROLLO.....	107
 IMPOSTAZIONE TOUCH SCREEN.....	107
 GESTIONE ENERGIA.....	107
 IMPOST SALV DATI.....	108
 ESPACIOS COLOR.....	108
 IMPOST. CONNESS.....	109
 FORMATTA.....	110
Impostazioni predefinite.....	111
Collegamenti	
Trasferimento wireless.....	113
Connessioni wireless: Smartphone.....	113
Connessioni wireless: Computer.....	113
Visualizzazione immagini su computer.....	114
Windows.....	114
Macintosh.....	114
Collegamento della fotocamera.....	115
Stampa di immagini tramite USB.....	117
Collegamento della fotocamera.....	117
Stampa delle immagini selezionate.....	118
Stampa dell'ordine di stampa DPOF.....	119
Creazione di un ordine di stampa DPOF.....	120
CON DATA  /SENZA DATA.....	120
RESETTA TUTTO.....	121
Stampanti instax SHARE.....	122
Stabilire una connessione.....	122
Stampa di immagini.....	123
Visualizzazione immagini sul televisore.....	124

Note tecniche

Accessori opzionali.....	125
Accessori di FUJIFILM.....	125
Collegamento della fotocamera ad altri dispositivi.....	127
Applicazione degli anelli adattatori.....	128
Applicare i paraluce.....	128
Applicazione di filtri di protezione.....	128
L'obiettivo di conversione grandangolare WCL-X70.....	129
Cura della fotocamera.....	130
Conservazione e utilizzo.....	130
In viaggio.....	130

Risoluzione dei problemi

Problemi e soluzioni.....	131
Messaggi di avviso e display.....	136

Appendice

Capacità della memory card.....	139
Collegamenti.....	140
FUJIFILM X70 Informazioni sul prodotto.....	140
Aggiornamenti firmware.....	140
App FUJIFILM gratuite.....	140
Specifiche.....	141
Restrizioni relative alle impostazioni della fotocamera.....	146

Prima di iniziare

Simboli e convenzioni

Nel presente manuale sono utilizzati i seguenti simboli:

- ⓘ Queste informazioni devono essere lette prima dell'uso per garantire un funzionamento corretto.
- 🔍 Informazioni supplementari che potrebbero essere utili quando si utilizza la fotocamera.
- 📖 Altre pagine del manuale in cui trovare informazioni correlate.

I menu e altro testo sui display sono mostrati in **grassetto**. Nelle illustrazioni del presente manuale, le immagini sul monitor possono essere semplificate a scopo illustrativo.

Accessori in dotazione

I seguenti componenti sono forniti in dotazione con la fotocamera:



Batteria ricaricabile NP-95

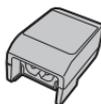

Adattatore AC AC-5VF



Adattatore di rete*



Cavo USB



Copriobiettivo



Strumento di fissaggio clip



Cinghia in metallo (x2)

- Coperture di protezione (x 2)
- Tracolla
- Manuale dell'utente (questo manuale)

* Il modello dell'adattatore varia a seconda della zona geografica di vendita.

Componenti della fotocamera

Per ulteriori informazioni, fare riferimento alle pagine indicate a destra di ciascuna voce.

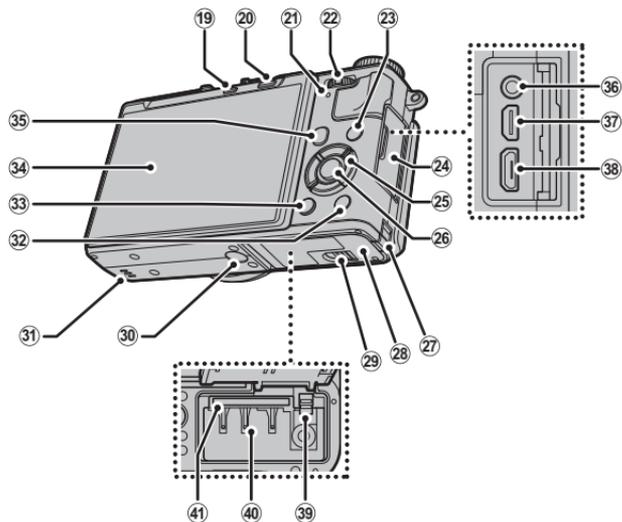
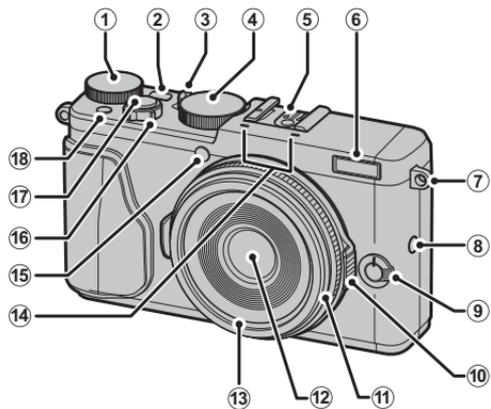

① Ghiera di compensazione dell'esposizione 62	⑱ Pulsante di registrazione filmato 36	⑳ Sportello del vano batteria 14
② Pulsante DRIVE 65, 66, 67, 69, 71, 72	Pulsante funzione (Fn1) 42, 44	㉑ Chiusura sportello del vano batteria 14
③ Leva del selettore modalità auto 5, 50	⑲ Pulsante  (elimina) 35	㉒ Supporto treppiedi
④ Ghiera tempo di posa 51, 52, 53, 54	Pulsante funzione (Fn8) 42	㉓ Altoparlante 38
⑤ Attacco flash 47	⑳ Pulsante  (riproduzione) 30	㉔ Pulsante Wi-Fi 48, 113
⑥ Flash 46	㉑ Spia di stato 7	Pulsante funzione (Fn6) 42
⑦ Occhietto per cinghia 12	㉒ Controllo comandi 6	㉕ Pulsante DISP/BACK (display/indietro) 25
⑧ Pulsante opzioni ghiera di controllo 6, 49	Pulsante Q (menu rapido)* 39	Selezione ruolo pulsante funzione (premere e tenere premuto) 42
Pulsante funzione (Fn7) 42	Pulsante modifica del menu rapido/impostazioni personalizzate (premere e tenere premuto)* 41, 88	㉖ Monitor LCD 7, 8, 25
⑨ Selettore modalità di messa a fuoco 74	Pulsante conversione RAW (modalità di riproduzione) 87	㉗ Pulsante AF-L/AE-L (autofocus/ blocco esposizione automatica) 74, 85, 96
⑩ Ghiera diaframma 51, 52, 53, 54	㉘ Copri connettori 18, 37, 82, 115, 117, 124	㉙ Connettore microfono/scatto a dist. 37, 82
⑪ Ghiera di controllo 6, 49	㉙ Pulsante di selezione/funzione 4	㉚ Connettore micro HDMI 124
⑫ Obiettivo x	㉚ Pulsante MENU/OK 4, 92, 99, 103	㉛ Connettore micro USB 18, 115, 117
⑬ Ghiera anteriore 128	Pulsante  (blocco controllo) (preumere e tenere premuto)	㉜ Blocco batteria 14
⑭ Microfono 36	㉛ Sportello cavo per accoppiatore CC	㉝ Vano batteria 14
⑮ Spia di illuminazione AF-assist 93		㉞ Slot scheda di memoria 15
Spia autoscatto 45		
⑯ Interruttore ON/OFF 21		
⑰ Pulsante di scatto 29		

* In modalità di ripresa, premere e rilasciare per visualizzare il menu rapido oppure tenere premuto per visualizzare le opzioni di modifica del menu rapido. Quando il menu rapido viene visualizzato, tenere premuto per modificare le impostazioni personalizzate.

Blocco comandi

Per evitare attivazioni involontarie del selettore e dei pulsanti **Q**, di funzione (**Fn6**) e **AF-L/AE-L** durante lo scatto, premere **MENU/OK** fino alla visualizzazione di . I comandi possono essere sbloccati premendo **MENU/OK** finché  non è più visualizzato.

Il selettore

Premere il selettore verso l'alto (①), a destra (③), in basso (④) o a sinistra (②) per evidenziare le voci. I pulsanti su, sinistra, destra e giù servono anche come pulsanti di selezione della modalità AF, della modalità flash e dell'area di messa a fuoco, rispettivamente, e come pulsanti funzione da 2 a 5 (📖 42, 44, 45, 46, 48).

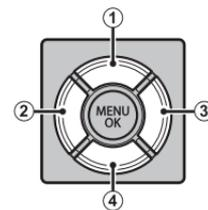

Leva del selettore modalità auto

Commutare tra le modalità auto e manuale.

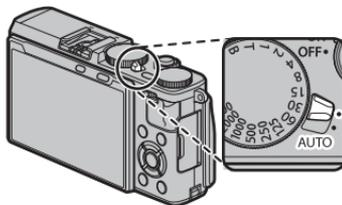

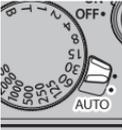
Posizione	Modalità
	<p>Selezionare tra le modalità P (programma AE), S (priorità otturatore AE), A (priorità diaframma AE) e M (manuale) (☞ 51, 52, 53, 54). Regolare il tempo di posa e il diaframma utilizzando il cambio programma (modalità P) o impostare la velocità del tempo di posa e/o il diaframma manualmente (modalità S, A e M).</p>
	<p>Modalità auto. In modalità drive  (FERMO IMMAGINE), la fotocamera regola automaticamente le impostazioni in base all'opzione selezionata ruotando la ghiera di controllo. Scegliere tra le modalità adatte ai tipi di soggetto specifici (☞ 55) oppure selezionare  RS AUTO AVANZATO per lasciare che la fotocamera faccia coincidere automaticamente la modalità al soggetto (☞ 56).</p>

- ♦ A seconda della modalità e delle condizioni di ripresa potrebbero applicarsi delle restrizioni alla fotocamera (☞ 146). Anche eventuali aggiornamenti del firmware della fotocamera potrebbero influenzare le opzioni disponibili.

Il controllo comandi

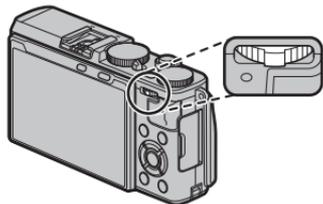

Premere il controllo comandi a sinistra o a destra per selezionare la combinazione desiderata di tempo di posa e diaframma (cambio programma;  51), regolare finemente il tempo di posa ( 52, 54), ingrandire le immagini durante la riproduzione ( 32) o “ridurre l’ingrandimento” per visualizzare più immagini ( 33).



Premere il centro del controllo per ingrandire l’area di messa a fuoco selezionata durante la ripresa o la riproduzione ( 31, 75).



Tenere premuto il centro del controllo durante la messa a fuoco manuale per selezionare un display di assistenza alla messa a fuoco manuale ( 76).

La ghiera di controllo

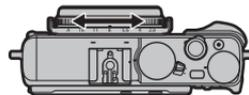

Utilizzare la ghiera di controllo per accedere rapidamente alle funzioni della fotocamera durante gli scatti. La funzione assegnata alla ghiera di controllo può essere selezionata premendo il pulsante delle opzioni della ghiera di controllo ( 49). Scegliere tra:

- PREDEFINITO
- SIMULAZIONE FILM
- ISO
- TELECONVERSIONE DIGITALE
- BIL. BIANCO

Il monitor LCD

Il monitor LCD può essere invertito per autoritratti (📖 64) o inclinato per facilitare la visualizzazione quando si inquadrano immagini.

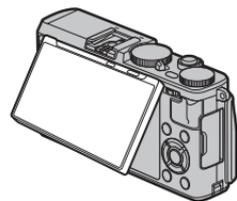

Punto di presa

Quando si inclina il monitor, fare attenzione che le dita o altri oggetti non rimangano intrappolati tra il monitor e il corpo macchina della fotocamera. Non toccare i cavi dietro il display; la mancata osservanza di questa precauzione potrebbe causare il malfunzionamento della fotocamera.

Spia di stato

La spia di stato indica lo stato della fotocamera come segue:

Spia di stato	Stato della fotocamera
Accesa in verde	Messa a fuoco bloccata.
Lampeggia in verde	Avviso di sfocatura, messa a fuoco o esposizione. È possibile scattare la foto.
Lampeggia in verde e arancione	Registrazione immagini. È possibile scattare altre foto.
Accesa in arancione	Registrazione immagini. Non è più possibile scattare ulteriori foto.
Lampeggia in arancione	Flash in carica; il flash non si attiva quando si scatta una foto.
Lampeggia in rosso	Errore obiettivo o memoria.

Spia di stato

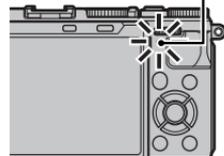

📖 I messaggi di avviso potrebbero essere visualizzati anche sul display (📖 136).

Display della fotocamera

Durante lo scatto e la riproduzione, potrebbero essere visualizzati i seguenti indicatori. Nella seguente descrizione, tutti gli indicatori disponibili sono mostrati a scopo esplicativo; gli indicatori effettivamente visualizzati variano in base alle impostazioni della fotocamera.

■ Scatto

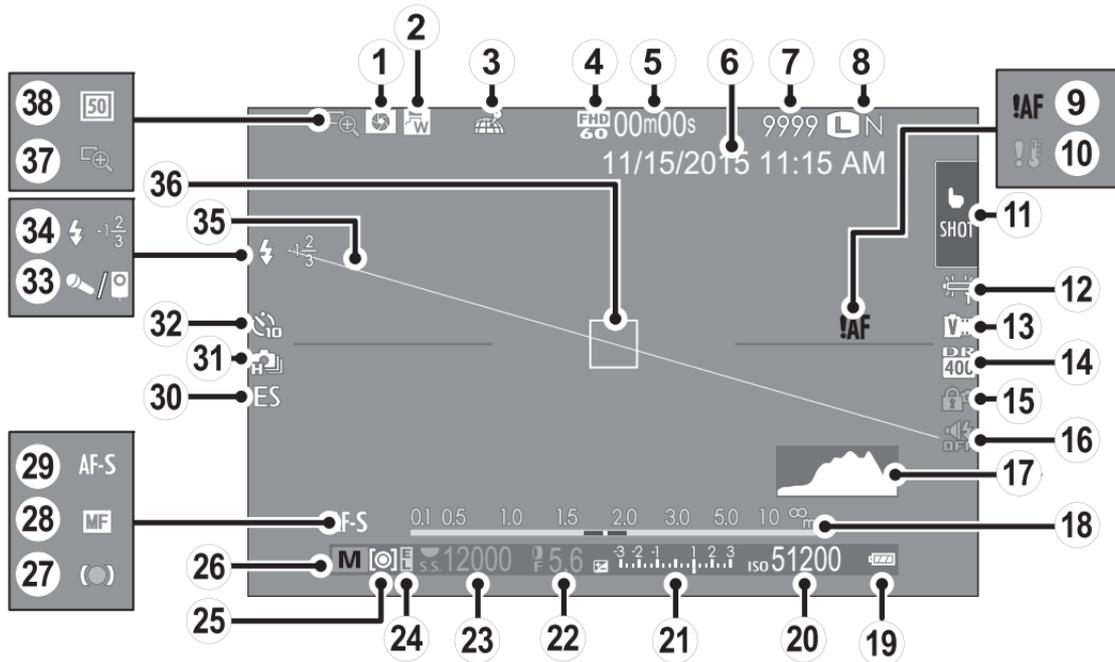

① Anteprima profondità di campo.....	53	⑭ Gamma dinamica	94	⑳ Modalità di scatto	50
② Convertitore grandangolare.....	129	⑮ Blocco controlli	3	㉑ Indicatore di messa a fuoco.....	29, 75
③ Stato del download dati località	109	⑯ Indicatore suono e flash.....	104	㉒ Indicatore di messa a fuoco manuale.....	75
④ Mod. Film	36, 97	⑰ Istogramma	27	㉓ Modalità di messa a fuoco	74
⑤ Tempo rimanente	36	⑱ Indicatore distanza	74	㉔ Tipo otturatore.....	98
⑥ Data e ora	22, 23	⑲ Livello della batteria	21	㉕ Modalità continuo	66
⑦ Numero di foto disponibili *.....	139	⑳ Sensibilità.....	60	㉖ Spia autoscatto	45
⑧ Qualità e dimensione imm.....	94	㉑ Indicatore di compensazione dell'esposizione/ Indicatore di esposizione	54, 62	㉗ Microfono/scatto a dist.....	37, 82, 97
⑨ Avviso messa a fuoco	7, 133, 136	㉒ Diaframma	51, 53, 54	㉘ Modo flash/Compensaz. flash.....	46, 97
⑩ Avviso temperatura	138	㉓ Tempo di posa.....	51, 52, 54	㉙ Orizzonte virtuale	27
⑪ Indicatore modalità touchscreen	24	㉔ Indicatore di blocco AE.....	84	㉚ Cornice di messa a fuoco.....	29, 84
⑫ Gamma dinamica	58	㉕ Misurazione	63	㉛ Controllo fuoco	75
⑬ Simulazione film.....	73			㉜ Moltiplicatore di focale digitale	57

* Viene visualizzato "9999" se c'è spazio per oltre 9999 fotogrammi.

Blocco di controllo



La pressione di un comando bloccato (🗨️ 3) consente la visualizzazione di un'icona 📷.

■ Riproduzione

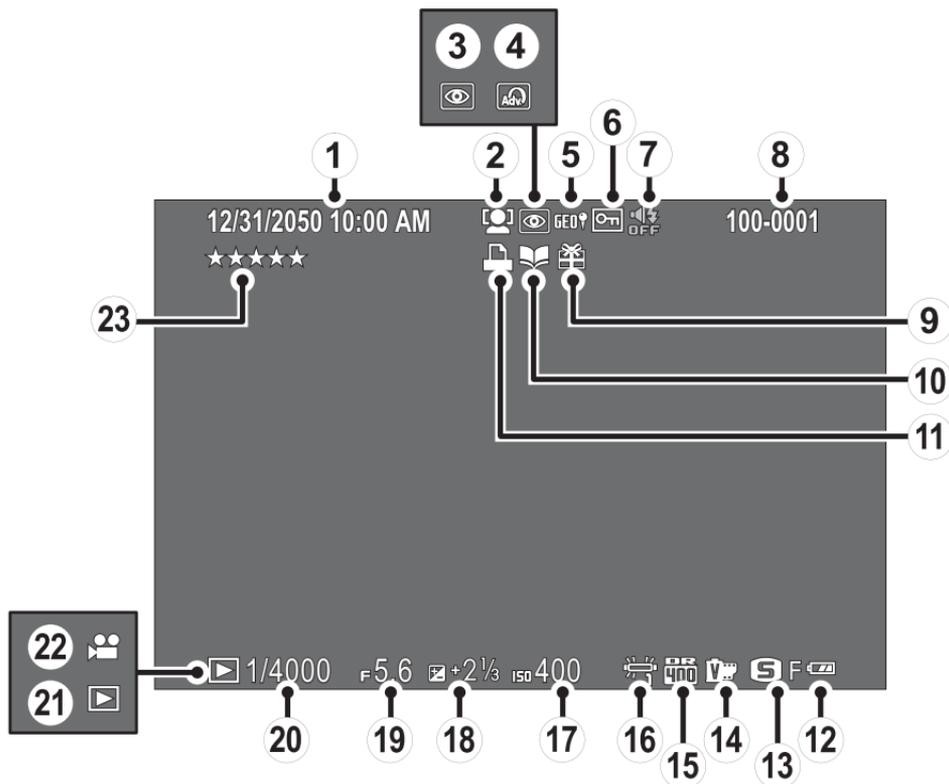

① Data e ora	22, 23	⑨ Immagine regalo	30	⑰ Sensibilità.....	60
② Indicatore rilev. intelligente volto	93	⑩ Indicatore assist. per album	90	⑱ Compensazione dell'esposizione.....	62
③ Indicatore rimoz. occhi rossi.....	101	⑪ Indicatore di stampa DPOF.....	120	⑲ Diaframma	51, 53, 54
④ Filtro avanzato	72	⑫ Livello batteria.....	21	⑳ Tempi otturatore.....	51, 52, 54
⑤ Dati località	109	⑬ Qualità e dimensione imm.....	94	㉑ Indicatore modalità di riproduzione.....	30
⑥ Immagine protetta	100	⑭ Simulazione filmato.....	73	㉒ Icona del filmato.....	38
⑦ Indicatore suono e flash	104	⑮ Gamma dinamica	94	㉓ Valutazione.....	30
⑧ Numero foto	108	⑯ Bilanciamento del bianco	58		

Applicazione della cinghia

Applicare le clip per cinghia alla fotocamera, quindi fissare la cinghia.

1 Aprire una clip per cinghia.

Utilizzare lo strumento di fissaggio clip per aprire una clip per cinghia, assicurandosi che lo strumento e la clip siano posizionati nel verso indicato in figura.

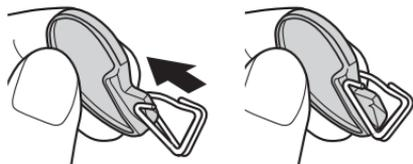

- Ⓛ Conservare lo strumento in un luogo sicuro. Sarà necessario per aprire le clip per cinghia quando si rimuove la cinghia.

2 Inserire la clip per cinghia in un occhiello.

Agganciare l'occhiello della cinghia nell'apertura della clip. Rimuovere lo strumento utilizzando l'altra mano per tenere in posizione la clip.

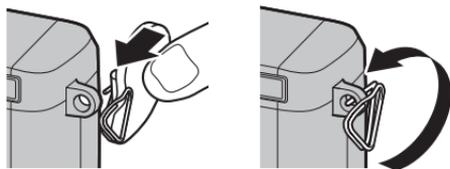

3 Far passare la clip attraverso l'occhiello.

Ruotare completamente la clip attraverso l'occhiello finché non scatta in posizione di chiusura.

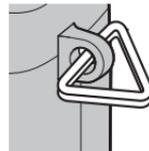

4 Fissare una copertura di protezione.

Posizionare una copertura di protezione sull'occhiello, come illustrato, con il lato nero della copertura rivolto verso la fotocamera. Ripetere i passi 1-4 per il secondo occhiello.

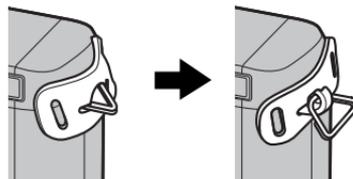

5 Inserire la cinghia.

Inserire la cinghia attraverso una copertura di protezione e una clip per cinghia.

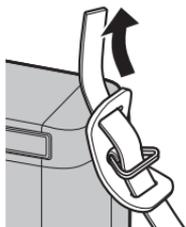
**6 Stringere la cinghia.**

Stringere la cinghia come illustrato. Ripetere i passi 5-6 per il secondo occhiello.

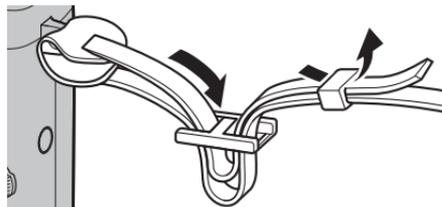

- ⓘ Per evitare che la fotocamera cada, assicurarsi che la cinghia sia fissata correttamente.

Inserimento della batteria e di una scheda di memoria

La fotocamera non dispone di una memoria interna; invece, le immagini vengono memorizzate su schede di memoria opzionali SD, SDHC e SDXC (vendute separatamente). Dopo aver caricato la batteria, inserire la batteria e la scheda di memoria come illustrato di seguito.

1 Aprire lo sportello del vano batteria.

Far scorrere lo sportello del vano batteria come indicato e aprirlo.

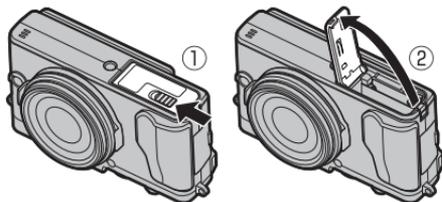

- ① Non aprire lo sportello del vano batteria quando la fotocamera è accesa. La mancata osservanza di questa precauzione potrebbe causare danni ai file immagine o alle schede di memoria.
- ② Non applicare forza eccessiva nell'aprire o chiudere lo sportello del vano batteria.

2 Inserire la batteria.

Premendo su un lato la chiusura a scatto del vano batteria con la batteria, inserire prima i contatti della batteria nella direzione indicata dalla freccia. Assicurarsi che la batteria sia inserita correttamente.

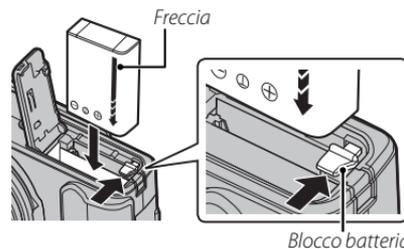

- ① Inserire la batteria nell'orientamento illustrato. **Non usare la forza né tentare di inserire la batteria capovolta o al contrario.** La batteria scorrerà facilmente all'interno nell'orientamento corretto.

3 Inserire la scheda di memoria.

Tenendo la scheda di memoria nel verso mostrato, farla scorrere fino a farla scattare in posizione sul retro dello slot.

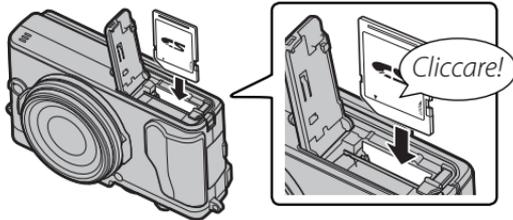

① Assicurarsi che la scheda sia orientata correttamente; non inserire trasversalmente e non applicare forza.

② Le schede di memoria SD/SDHC/SDXC possono essere bloccate, rendendo impossibile la formattazione della scheda o la registrazione o l'eliminazione delle immagini. Prima di inserire una scheda di memoria, far scorrere l'interruttore di protezione da scrittura nella posizione di sblocco.



4 Chiudere lo sportello del vano batteria.

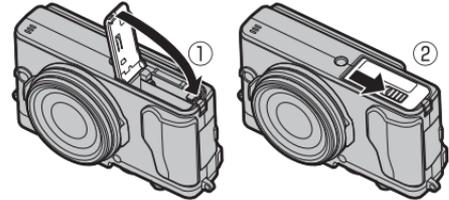

Rimozione della batteria e della scheda di memoria

Prima di rimuovere la batteria o la scheda di memoria, **spegnere la fotocamera** e aprire lo sportello del vano batteria.

Per rimuovere la batteria, premere la chiusura a scatto lateralmente e far scivolare la batteria fuori della fotocamera come illustrato.



Chiusura a scatto del vano batteria

Per rimuovere la scheda di memoria, premerla e rilasciarla lentamente. Ora è possibile rimuovere la scheda manualmente. Quando si rimuove una scheda di memoria, questa potrebbe fuoriuscire troppo velocemente. Usare un dito per trattenere la scheda e farla uscire lentamente.

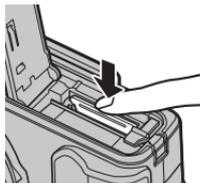

Batterie

- Rimuovere la sporcizia dai terminali della batteria con un panno pulito e asciutto. La mancata osservanza di questa precauzione potrebbe compromettere la ricarica della batteria.
- Non applicare adesivi o altri oggetti alla batteria. La mancata osservanza di questa precauzione potrebbe rendere impossibile rimuovere la batteria dalla fotocamera.
- Non mettere in corto circuito i terminali della batteria. La batteria potrebbe surriscaldarsi.
- Leggere le avvertenze all'interno della sezione "Alimentazione e batteria" (iv).
- Utilizzare esclusivamente i caricabatterie designati per l'uso con questa batteria. La mancata osservanza di questa precauzione potrebbe determinare il malfunzionamento del prodotto.
- Non rimuovere le etichette dalla batteria né tentare di rompere o staccare la custodia esterna.
- La batteria perde gradualmente la propria carica anche quando non viene usata. Caricare la batteria uno o due giorni prima dell'uso.

■ Schede di memoria compatibili

Le schede di memoria SD, SDHC e SDXC FUJIFILM e SanDisk sono state approvate per l'uso con la fotocamera. Un elenco completo delle schede di memoria approvate è disponibile all'indirizzo http://www.fujifilm.com/support/digital_cameras/compatibility/. Il funzionamento non è garantito con altre schede. Non è possibile utilizzare la fotocamera con **schede xD-Picture** o dispositivi **MultiMediaCard** (MMC).

① Schede di memoria

- **Non spegnere la fotocamera né rimuovere la scheda di memoria durante la formattazione o la registrazione o eliminazione di dati dalla scheda.** In caso contrario, la scheda potrebbe danneggiarsi.
- Formattare le schede di memoria prima del primo utilizzo e assicurarsi di riformattare tutte le schede di memoria dopo averle utilizzate in un computer o altro dispositivo. Per ulteriori informazioni sulla formattazione delle schede di memoria, fare riferimento a pagina 110.
- Le schede di memoria sono di piccole dimensioni e potrebbero essere ingerite; tenerle lontane dalla portata dei bambini. Se un bambino ingerisce una scheda di memoria, rivolgersi immediatamente ad un medico.
- Gli adattatori miniSD o microSD di dimensioni superiori o inferiori alle dimensioni standard delle schede SD/SDHC/SDXC potrebbero non espellerle normalmente; se non è possibile espellere la scheda, portare la fotocamera presso un centro assistenza autorizzato. Non rimuovere la scheda con la forza.
- Non applicare etichette alle schede di memoria. Il distacco delle etichette potrebbe causare malfunzionamenti della fotocamera.
- La registrazione dei filmati può essere interrotta con alcuni tipi di schede di memoria SD/SDHC/SDXC. Utilizzare una scheda **CLASSIC** o migliore per i filmati e le fotografie con scatto a raffica.
- Quando si formatta una scheda di memoria nella fotocamera, viene creata una cartella nella quale sono memorizzate le immagini. Non rinominare o eliminare questa cartella né utilizzare un computer o un altro dispositivo per modificare, eliminare o rinominare i file immagine. Utilizzare sempre la fotocamera per eliminare le immagini; prima di modificare o rinominare i file, copiarli su un computer e modificare o rinominare le copie, non gli originali. Rinominare i file presenti sulla fotocamera potrebbe causare problemi durante la riproduzione.

Carica della batteria

Quando viene spedita, la batteria non è carica. Caricare la batteria prima dell'uso. La batteria della fotocamera viene caricata internamente.

- La fotocamera utilizza una batteria ricaricabile NP-95.
- Fare riferimento alle specifiche tecniche (📖 144) per i tempi di ricarica.

1 Collegare l'adattatore per spina all'alimentatore AC.

Collegare l'adattatore per spina come indicato, assicurandosi che sia completamente inserito e bloccato in posizione sui terminali dell'adattatore AC.

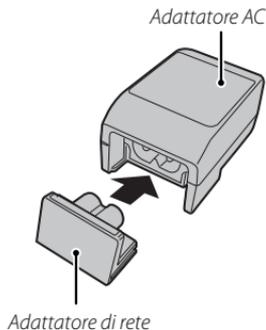

- ⓘ L'adattatore per spina è destinato esclusivamente all'uso con l'adattatore AC in dotazione. Non utilizzarlo con altri dispositivi.

2 Caricare la batteria.

Collegare la fotocamera all'adattatore di alimentazione CA in dotazione utilizzando il cavo USB. Quindi collegare l'adattatore AC alla presa elettrica interna.

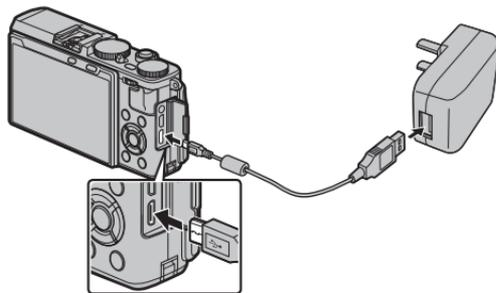

- ⓘ Assicurarsi che l'orientamento dei connettori sia corretto, quindi inserirli completamente.

Stato di carica

Le icone di stato della batteria indicano lo stato di carica della batteria quando la fotocamera è accesa e la spia dell'indicatore indica lo stato di carica della batteria quando la fotocamera è spenta.

Icona di stato della batteria quando la fotocamera è accesa	Spia dell'indicatore quando la fotocamera è spenta	Stato della batteria
 (giallo)	On	Batteria in carica.
 (verde)	Off	Batteria completamente carica.
 (rosso)	Lampeggia	Guasto della batteria.
Nessuna icona	—	In funzionamento in modalità di alimentazione esterna.

- ◆ La fotocamera funziona in modalità di alimentazione esterna se viene accesa mentre è collegata ad un adattatore di alimentazione CA e la batteria è inserita.
- ⓘ La batteria non si carica quando la fotocamera è nella modalità di scatto.
- ⓘ Rimuovere lo sporco dai terminali della batteria con un panno pulito e asciutto. La mancata osservanza di questa precauzione potrebbe compromettere la ricarica della batteria.
- ⓘ Non attaccare etichette autoadesive o altri oggetti alla batteria. La mancata osservanza di questa precauzione potrebbe rendere impossibile la rimozione della batteria dalla fotocamera.
- ⓘ Non accorciare i terminali della batteria. La batteria potrebbe surriscaldarsi.
- ⓘ Leggere le avvertenze all'interno della sezione "Alimentazione e batteria".
- ⓘ Utilizzare esclusivamente i caricabatterie sviluppati designati per l'uso con questa batteria. La mancata osservanza di questa precauzione potrebbe determinare il malfunzionamento del prodotto.
- ⓘ Non rimuovere le etichette della batteria né tentare di dividere o scortecciare la custodia esterna.
- ⓘ La batteria perde gradualmente la propria carica anche quando non viene usata. Caricare la batteria uno o due giorni prima dell'uso.
- ⓘ I tempi di ricarica potrebbero aumentare a temperature molto basse o molto alte.

Ricarica tramite computer

È possibile caricare la batteria collegandola al computer. Collegare il cavo USB in dotazione verificando che i connettori siano completamente inseriti.

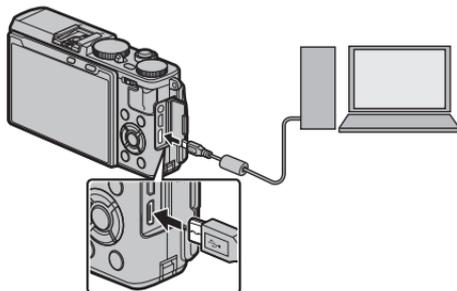

- ⓘ Collegare la fotocamera direttamente al computer; non utilizzare tastiere o hub USB.
- ⓘ La ricarica viene interrotta se durante il processo il computer entra in modalità sospensione. Per riprendere la ricarica, disattivare la modalità sospensione del computer, quindi scollegare e ricollegare il cavo USB.
- ⓘ A seconda delle specifiche, delle impostazioni o delle condizioni del computer, potrebbe non essere possibile eseguire la ricarica.

Accensione e spegnimento della fotocamera

Ruotare l'interruttore **ON/OFF** su **ON** per accendere la fotocamera.
Selezionare **OFF** per spegnere la fotocamera.

- ◆ Premere il pulsante  per avviare la riproduzione. Premere il pulsante di scatto a metà corsa per tornare alla modalità di scatto.
 - ◆ La fotocamera si spegne automaticamente se non viene eseguita alcuna operazione nel periodo di tempo selezionato per  **GESTIONE ENERGIA > SPEGN. AUTOM** (📖 107). Per riattivare la fotocamera dopo lo spegnimento automatico, premere il pulsante di scatto a metà corsa o ruotare l'interruttore **ON/OFF** su **OFF**, quindi riportarlo su **ON**.
 - ◆ Per informazioni sulle opzioni di avvio, fare riferimento a pagina 107.
- ① Impronte digitali e altri segni sull'obiettivo possono influire sulle immagini o sulla visualizzazione attraverso l'obiettivo nel display della fotocamera. Mantenere l'obiettivo pulito.

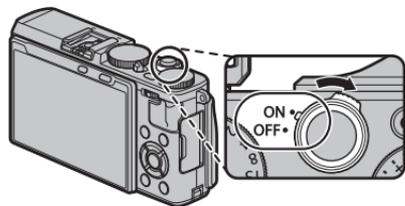

Livello della batteria

Dopo aver acceso la fotocamera, controllare il livello della batteria nel display.

Indicatore	Descrizione
 (bianco)	Batteria parzialmente scarica.
 (bianco)	Batteria carica per circa due terzi.
 (bianco)	Batteria carica per circa un terzo. Caricare il prima possibile.
 (rosso)	Batteria scarica. Caricare la batteria.
 (lampeggia in rosso)	Batteria completamente scarica. Spegnere la fotocamera e caricare la batteria.



Impostazioni di base

Al primo avvio della fotocamera viene visualizzata una finestra di dialogo per la selezione della lingua.

1 Scegliere una lingua.



Evidenziare una lingua e premere **MENU/OK**.



◆ Premere **DISP/BACK** per saltare il passaggio corrente. Qualsiasi passaggio si salti, questo viene visualizzato la volta successiva in cui si accende la fotocamera.

2 Impostare la data e l'ora.



Premere il selettore verso sinistra o verso destra per evidenziare l'anno, il mese, il giorno, l'ora o i minuti e premere verso l'alto o verso il basso per apportare modifiche. Per modificare l'ordine di visualizzazione di anno, mese e giorno, evidenziare il formato della data e premere il selettore verso l'alto o verso il basso. Premere **MENU/OK** per impostare l'orologio e visualizzare le opzioni di prestazione.



3 Selezionare un'opzione di prestazione.

Premere il selettore verso l'alto o verso il basso per evidenziare una delle seguenti opzioni:

- **ON:** Rendere l'AF più veloce e rid. tempo riavvio della fotoc..
- **OFF:** Risp. energ. per una maggiore durata della batteria.

Premere **MENU/OK** per selezionare l'opzione evidenziata e tornare alla modalità di scatto.



- ◆ Se la batteria viene rimossa per un periodo prolungato, l'orologio della fotocamera viene resettato e la finestra di dialogo per la selezione della lingua sarà visualizzata all'accensione della fotocamera.

Modifica delle impostazioni di base

Per modificare la lingua o reimpostare l'orologio:

1 Visualizzare l'opzione desiderata.

Visualizzare il menu di configurazione e selezionare  言語/LANG. per cambiare la lingua,  DATA/ORA per resettare l'orologio, oppure  GESTIONE ENERGIA > PRESTAZIONI ELEVATE per modificare le impostazioni di prestazione ( 103).

2 Regolare le impostazioni.

Per selezionare una lingua o un'impostazione di prestazione, evidenziare l'opzione desiderata e premere **MENU/OK**. Per impostare l'orologio, premere il selettore verso sinistra o verso destra per evidenziare l'anno, il mese, il giorno, l'ora o i minuti e premere verso l'alto o verso il basso per apportare modifiche, quindi premere **MENU/OK** quando l'orologio è stato impostato in modo soddisfacente.

Modalità touch screen

I comandi tattili possono essere utilizzati per operazioni quali la scelta dell'area di messa a fuoco e lo scatto di fotografie. L'operazione eseguita può essere selezionata toccando l'indicatore della modalità touchscreen sul display per scorrere le seguenti opzioni:

Indicatore modalità
touchscreen



Modalità	Descrizione	Icona
TOUCH SHOOTING	Toccare il soggetto sul display per mettere a fuoco e rilasciare l'otturatore. ◆ Se FUOCO è selezionato per AF IMPOSTAZ. AUTOFOCUS > PRIOR. RILASCIO/FUOCO (🗨️ 92), tenere il dito sul display fino al rilascio dell'otturatore. ◆ In modalità scatto continuo, le foto vengono scattate mentre si mantiene il dito sul display.	
AREA MESSA FUOCO	Toccare per selezionare un'area di messa a fuoco o lo zoom di messa a fuoco.	
OFF	Comandi tattili disattivati. Il display non risponde quando lo si tocca.	

Le impostazioni del comando tattile possono essere regolate utilizzando l'opzione **MODALITÀ TOUCH SCREEN** nel menu di ripresa.

- ◆ L'indicatore della modalità touchscreen non viene visualizzato e i comandi tattili non possono essere utilizzati quando **OFF** è selezionato per **IMPOSTAZIONE TOUCH SCREEN** nel menu di configurazione.
- ◆ Per informazioni sui comandi tattili disponibili durante la riproduzione, fare riferimento a pagina 34.

Modalità di visualizzazione

Premere **DISP/BACK** per scorrere le modalità di visualizzazione come segue:

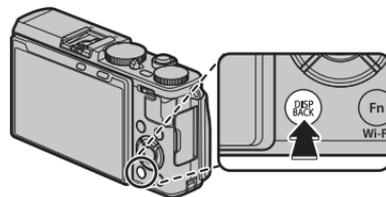

■ Scatto

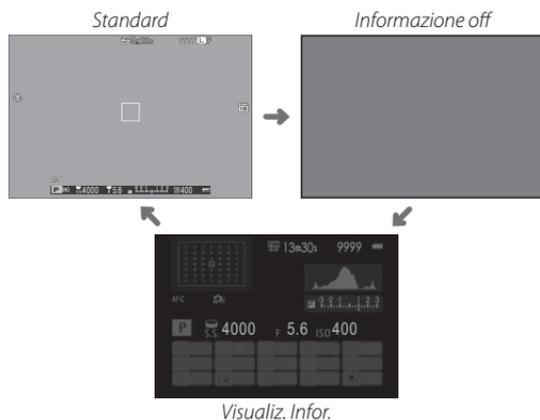

■ Riproduzione

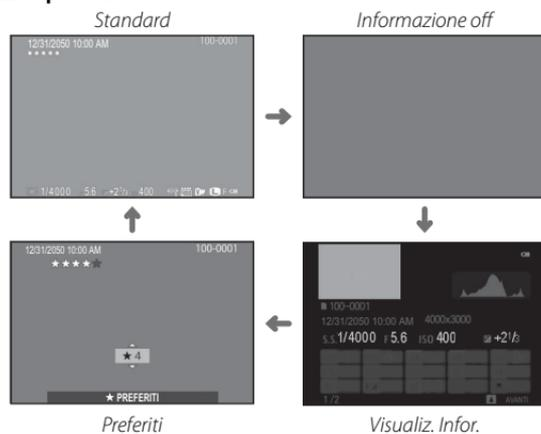

■ Personalizzazione del display standard

Per scegliere le voci visualizzate nel display standard:

1 Indicatori display standard.

Premere il pulsante **DISP/BACK** fino a quando non vengono visualizzati gli indicatori standard.

2 Selezionare **VIS. IMPOST. PERS..**

Selezionare **IMPOSTAZ SCHERMO** > **VIS. IMPOST. PERS.** nel menu impostazioni.

3 Scegliere le voci.

Evidenziare le voci e premere **MENU/OK** per selezionare o deselezionare.

- GUIDA INQUAD.
- LIVELLO ELETTRONICO (🗨️ 27)
- QUADRO FUOCO
- INDIC. DISTANZE AF
- INDIC. DISTANZA MF
- ISTOGRAMMA (🗨️ 27)
- MODO RIPRESA
- APERT./VEL. OTT./ISO
- BACKGROUND INFORMAZIONI
- COMPENSAZIONE ESP.
- MODO FUOCO
- FOTOMETRIA
- TIPO OTTURATORE
- FLASH
- MODO CONTINUO
- MODO STABILIZZ.IMM.DOPPIO
- BIL. BIANCO
- SIMULAZIONE FILM
- GAMMA DINAMICA
- FOTOGRAMMI RIMASTI
- DIMENS. IMMAG./QUALITÀ
- MOD. FILM. E TEMPO REG.
- LIVELLO BATTERIA

4 Salvare le modifiche.

Premere **DISP/BACK** per salvare le modifiche.

5 Uscire dai menu.

Premere **DISP/BACK** in base alle necessità per uscire dai menu e tornare alla visualizzazione di ripresa.

🔍 Vedere a pagina 8 per le posizioni di queste voci nei display.

Orizzonte virtuale

Selezionando **LIVELLO ELETTRONICO** viene visualizzato un orizzonte virtuale. La fotocamera è a livello quando le due linee si sovrappongono.

- ❖ L'orizzonte virtuale potrebbe non essere visualizzato se l'obiettivo della fotocamera è puntato verso l'alto o verso il basso.



Istogrammi

Gli istogrammi mostrano la distribuzione dei toni nell'immagine. La luminosità è indicata sull'asse orizzontale, il numero di pixel è indicato sull'asse verticale.

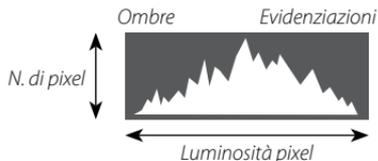

Esposizione ottimale: I pixel sono distribuiti su una curva uniforme su tutta la gamma dei toni.

Sovraesposta: I pixel sono raggruppati sul lato destro del grafico.

Sottoesposta: I pixel sono raggruppati sul lato sinistro del grafico.



Regolazione luminosità del display

La luminosità e la tonalità del monitor LCD possono essere regolate utilizzando le opzioni in  **IMPOSTAZ SCHERMO** nel menu di configurazione. Selezionare **LUMINOS. LCD** o **COLORE LCD** per regolare la luminosità del monitor LCD o la tonalità (📖 105).

Fotografia di base e riproduzione

Scattare fotografie

In questa sezione viene descritto come scattare foto con il programma AE (modalità **P**). Vedere le pagine 51 – 54 per informazioni sulle modalità **S**, **A** e **M** e le pagine 55 e 56 per informazioni sulle opzioni disponibili in modalità auto.

1 Regolare le impostazioni per il programma AE.

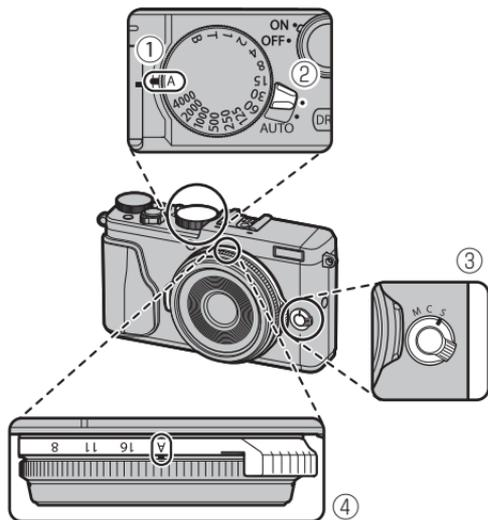

- ① **Tempo di posa** (📖 51): Selezionare **A** (auto)
- ② **Leva del selettore modalità auto** (📖 50): Selezionare ●
- ③ **Modalità di messa a fuoco** (📖 74): Selezionare **S** (AF singolo)
- ④ **Diaframma** (📖 51): Selezionare **A** (auto)

Assicurarsi che **P** compaia sul display.

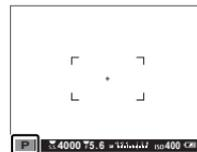

Il pulsante Q

Il pulsante **Q** può essere utilizzato per visualizzare e regolare le impostazioni della fotocamera (📖 39).

2 Preparare la fotocamera.

Mantenere ferma la fotocamera con entrambe le mani e portare i gomiti vicino al corpo. Scossoni o mani tremolanti possono sfocare le vostre foto.

Per evitare foto non messe a fuoco o troppo scure (sottoesposte), tenere dita e altri oggetti lontano dall'obiettivo, dal flash e dalla spia di illuminazione AF-assist.



3 Inquadrare la foto.

4 Messa a fuoco.

Inquadrare l'immagine con il soggetto al centro del display e premere il pulsante di scatto a metà corsa per mettere a fuoco.



◆ Se il soggetto è scarsamente illuminato, la spia di illuminazione AF-assist potrebbe accendersi (☞ 93).

Se la fotocamera è in grado di mettere a fuoco, emetterà due segnali acustici e l'indicatore di messa a fuoco e l'area di messa a fuoco si illumineranno in verde. La messa a fuoco e l'esposizione si bloccano quando il pulsante di scatto viene premuto a metà corsa.

Se la fotocamera non è in grado di mettere a fuoco, la cornice di messa a fuoco diventerà rossa, verrà visualizzato **!AF** e l'indicatore di messa a fuoco lampeggerà in bianco.

5 Scattare.

Premere delicatamente il pulsante di scatto fino in fondo per scattare la foto.



Visualizzazione delle immagini

Visualizzazione delle immagini a tutto schermo

Per visualizzare le immagini a tutto schermo, premere .

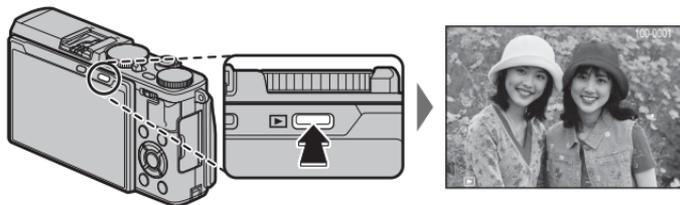

Ulteriori immagini possono essere visualizzate premendo il selettore verso sinistra o verso destra oppure ruotando la ghiera controllo. Premere il selettore o ruotare la ghiera verso destra per visualizzare le immagini nell'ordine di registrazione, verso sinistra per visualizzarle in ordine inverso. Tenere premuto il selettore per scorrere rapidamente fino all'immagine desiderata.



- ◆ Le immagini scattate utilizzando altre fotocamere sono contrassegnate con l'icona  ("immagine regalo") per avvertire che le stesse potrebbero non essere visualizzate correttamente e che lo zoom in riproduzione potrebbe non essere disponibile.

Preferiti: Valutazione delle immagini

Per valutare l'immagine corrente, premere **DISP/BACK** e premere il selettore in alto e in basso per selezionare da zero a cinque stelle.

Visualizzazione di informazioni sulle foto

Il display informazioni sulle foto cambia ogni volta che il selettore viene premuto verso l'alto.

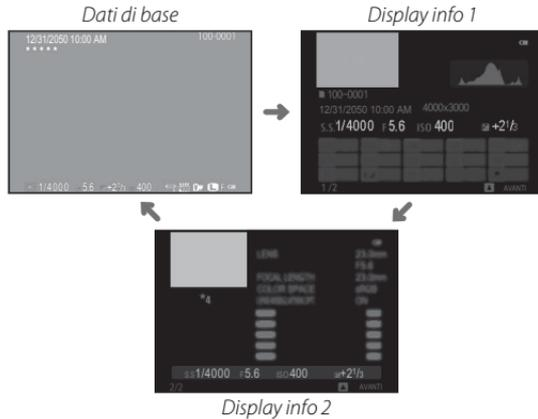

- ❖ Ruotare la ghiera controllo per visualizzare altre immagini senza modificare il formato di visualizzazione delle informazioni della foto.

Ingrandimento del punto di messa a fuoco

Premere la parte centrale del controllo comandi per ingrandire il punto di messa a fuoco. Premere nuovamente per tornare alla riproduzione a pieno formato.



Zoom durante la riproduzione

Premere il controllo comandi verso destra per ingrandire l'immagine corrente, verso sinistra per ridurre l'immagine (per visualizzare immagini multiple, premere il controllo verso sinistra quando l'immagine è visualizzata a pieno formato; 33). Per visualizzare altre foto al rapporto di zoom corrente, ruotare la ghiera controllo. Premere **DISP/BACK** o **MENU/OK** per uscire dallo zoom.



- Il rapporto di zoom massimo varia in base alle dimensioni imm. (94). Lo zoom durante la riproduzione non è disponibile per copie tagliate o ridimensionate salvate alla dimensione di **640**.

Riproduzione multi-foto

Per modificare il numero di immagini visualizzate, premere il controllo comandi a sinistra quando una foto è visualizzata a pieno formato.

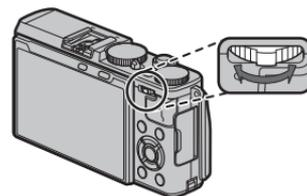

Premere verso sinistra per visualizzare più immagini.

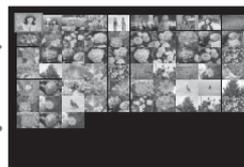

Premere verso destra per visualizzare meno immagini.

Utilizzare il selettore per evidenziare le immagini e premere **MENU/OK** per visualizzare l'immagine evidenziata a pieno formato (per effettuare un ingrandimento dell'immagine selezionata, premere il controllo comandi a destra quando l'immagine viene visualizzata a pieno formato; 32). Durante le visualizzazioni di nove e cento foto, premere il selettore in alto o in basso per visualizzare altre immagini.

Comandi di riproduzione tattili

Quando **ON** è selezionato per  **IMPOSTAZIONE TOUCH SCREEN** nel menu di configurazione, i comandi tattili possono essere utilizzati per le seguenti operazioni di riproduzione:

- **Tocco:** Toccare il display con un dito per visualizzare altre immagini.



- **Zoom:** Mettere due dita sul display e allargarle per ingrandire.



- **Pizzico:** Mettere due dita sul display e avvicinarle per ridurre lo zoom.



❖ Le immagini possono essere ridotte fino a quando l'intera immagine è visibile, ma non oltre.

- **Doppio tocco:** Toccare lo schermo due volte per ingrandire l'area selezionata.

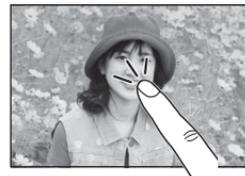

- **Scorrimento:** Visualizzare altre aree dell'immagine durante lo zoom in riproduzione.



Eliminazione delle immagini

Per cancellare singole immagini, immagini multiple selezionate o tutte le immagini, premere il pulsante  quando un'immagine è visualizzata a pieno formato e scegliere una delle seguenti opzioni. **Notare che le immagini eliminate non possono essere recuperate. Prima di continuare, copiare le immagini importanti su un computer o su un altro dispositivo di memorizzazione.**

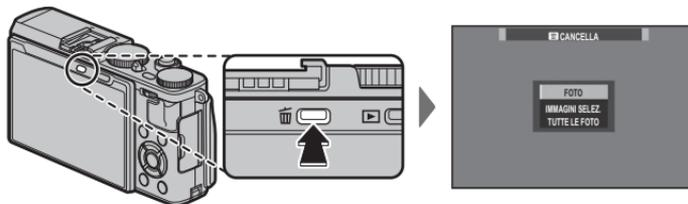

Opzione	Descrizione
FOTO	Premere il selettore a sinistra o a destra per scorrere tra le immagini e premere MENU/OK per eliminare l'immagine corrente (non viene visualizzata nessuna finestra di conferma).
IMMAGINI SELEZ.	Evidenziare le immagini e premere MENU/OK per selezionare o deselezionare (le immagini incluse in un album o in ord. stampa sono indicate da ). Quando l'operazione è completa, premere DISP/BACK per visualizzare una finestra di conferma, quindi evidenziare OK e premere MENU/OK per eliminare le immagini selezionate.
TUTTE LE FOTO	Viene visualizzata una finestra di conferma; evidenziare OK e premere MENU/OK per eliminare tutte le immagini non protette. Premendo DISP/BACK si annulla l'eliminazione; notare che tutte le immagini eliminate prima della pressione del pulsante non possono essere recuperate.

- ❖ Le immagini protette non possono essere eliminate. Rimuovere la protezione da qualsiasi immagine si desideri eliminare ( 100).
- ❖ È inoltre possibile eliminare le immagini tramite  **CANCELLA** dal menu di riproduzione.
- ❖ Se viene visualizzato un messaggio in cui è indicato che le immagini selezionate sono parte di un ord. stampa DPOF, premere **MENU/OK** per eliminare le immagini.

Registrazione filmato e riproduzione di base

Registrazione di filmati

La fotocamera può essere utilizzata per registrare brevi filmati in alta definizione. Il suono viene registrato in stereo tramite il microfono integrato; non ostruire il microfono durante la registrazione.

- 1 Premere il pulsante di registrazione video (**Fn1**) per avviare la registrazione.

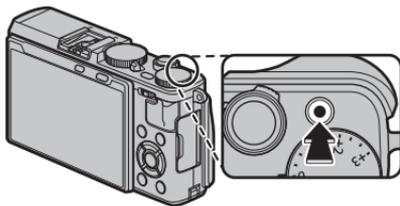

Indicatore di registrazione



Tempo rimanente

- 2 Premere nuovamente il pulsante per terminare la registrazione. La registrazione termina automaticamente quando viene raggiunta la lunghezza massima o quando la scheda di memoria è piena.

- ❖ La sensibilità, le dimensioni e la frequenza dei fotogrammi possono essere selezionate utilizzando l'opzione **IMP FILMATO** (☞ 97). La modalità di messa a fuoco viene selezionata mediante il selettore della modalità di messa a fuoco (☞ 74); per la regolazione continua della messa a fuoco, selezionare **C** o scegliere **S**, quindi abilitare il rilevamento intelligente del volto (☞ 93). Il rilevamento intelligente del volto non è disponibile in modalità di messa a fuoco **M**.
- ❖ Durante la registrazione, la compensazione dell'esposizione può essere regolata fino a ± 2 EV.
- ❖ La spia di stato si accende durante la registrazione di filmati.
- ① Il microfono potrebbe recepire i disturbi dell'obiettivo e altri suoni emessi dalla fotocamera durante la registrazione.
- ① Nei filmati contenenti soggetti molto chiari possono apparire strisce verticali o orizzontali. Ciò è normale e non indica un malfunzionamento.

Profondità di campo

Regolare il diaframma prima che la registrazione abbia inizio. Scegliere numeri f bassi per attenuare i dettagli dello sfondo.

Uso di un microfono esterno

Il suono può essere registrato con microfoni esterni che si collegano mediante jack da 2,5 mm di diametro; microfoni che richiedono alimentazione bus non possono essere utilizzati. Per ulteriori dettagli, consultare il manuale del microfono.

- La finestra di dialogo mostrata a destra viene visualizzata quando il microfono è collegato al connettore microfono/telecomando per lo scatto a dist. Premere **MENU/OK** e selezionare **MIC./SCATTO DIST.** >  **MIC.**

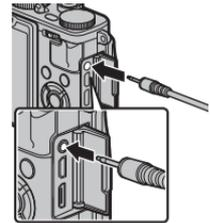

Visualizzazione di filmati

Durante la riproduzione, i filmati vengono visualizzati come mostrato a destra. Durante la visualizzazione del filmato è possibile eseguire le seguenti operazioni:

Operazione	Descrizione
Avvio/pausa riproduzione	Premere il selettore in basso per avviare la riproduzione. Premere nuovamente per mettere in pausa. Mentre la riproduzione è in pausa, si può premere il selettore verso sinistra o verso destra per riavvolgere o per avanzare di una foto alla volta.
Terminare la riproduzione	Premere il selettore verso l'alto per terminare la riproduzione.
Regolare la velocità	Premere il selettore verso sinistra o verso destra per regolare la velocità di riproduzione durante la riproduzione.
Regolare il volume	Premere MENU/OK per mettere in pausa la riproduzione e visualizzare i comandi del volume. Premere il selettore in alto o in basso per regolare il volume; premere di nuovo MENU/OK per riprendere la riproduzione. Il volume può essere regolato anche tramite l'opzione IMPOSTAZ SUONI > VOLUME PLAY nel menu di configurazione (105).



Icona del filmato

Lo stato di avanzamento è indicato nel display durante la riproduzione.

- ⓘ Non coprire l'altoparlante durante la riproduzione.
- ⓘ Non sarà possibile riprodurre il suono se **OFF** viene selezionato per **AUDIO e FLASH** (104).

Barra di avanzamento



Velocità di riproduzione

Premere il selettore verso sinistra o verso destra per regolare la velocità di riproduzione durante la riproduzione. La velocità viene indicata dal numero di frecce (▶ o ◀).

Freccia



Pulsante Q (menu rapido)

Uso del pulsante Q

Premere **Q** per un rapido accesso alle opzioni selezionate.

Il display del menu rapido

Con le impostazioni predefinite, il menu rapido contiene le seguenti voci.

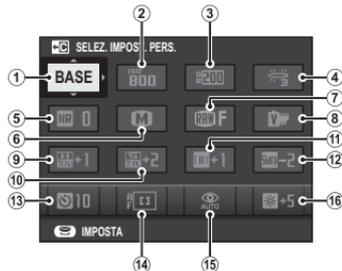

①	SELEZ. IMPOST. PERS.	88	⑨	TONO ALTE LUCI	95
②	ISO	60	⑩	TONO OMBRE	95
③	D-Ring GAMMA DINAMICA	94	⑪	Color COLORE	95
④	WB BIL. BIANCO	58	⑫	Sharp NITIDEZZA	95
⑤	NR RIDUZIONE DISTURBO	95	⑬	AUTOSCATTO	45
⑥	◀ DIMENSIONI IMM.	94	⑭	MODALITA' AF	77
⑦	QUALITÀ IMM.	94	⑮	⚡ MODO FLASH	46
⑧	▶ SIMULAZIONE FILM	73	⑯	☀ LUMINOS. LCD	105

Il menu rapido mostra le opzioni attualmente selezionate per le voci ②—⑯, le quali possono essere modificate come descritto a pagina 41. La voce **SELEZ. IMPOST. PERS.** (voce ①) mostra il gruppo impostazioni personalizzate attuale:

- **BASE**: Nessun gruppo impostazioni personalizzate selezionato.
- **C 1 — C 7**: Selezionare un gruppo per visualizzare le impostazioni salvate utilizzando l'opzione **MODIF./SALVA IMPOST. PERS. SETTING** nel menu di ripresa (88).

Visualizzazione e modifica delle impostazioni

1 Premere **Q** per visualizzare il menu rapido durante uno scatto.

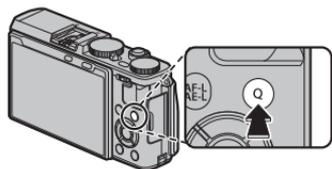

2 Utilizzare il selettore per evidenziare le voci e premere il controllo comandi a sinistra o a destra per cambiare.



3 Premere **Q** per uscire al termine delle impostazioni.



Le opzioni visualizzate nel menu rapido possono essere selezionate utilizzando l'opzione **PULSANTE/IMPOST. GHIERA > MOD./SALVA MENU RAPIDO** nel menu di configurazione. Le opzioni di modifica del menu rapido possono anche essere visualizzate tenendo premuto il pulsante **Q** (☰ 41).

Modifica del menu rapido

Per scegliere le voci visualizzate nel menu rapido:

- 1 Tenere premuto il pulsante **Q** durante le riprese.

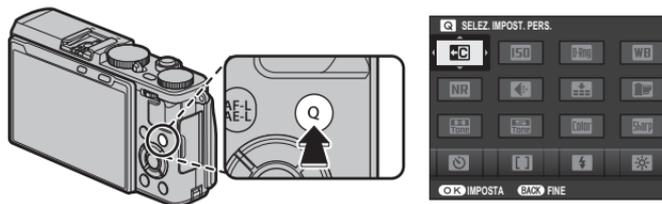

- 2 Verrà visualizzato il menu rapido; utilizzare il selettore per evidenziare la voce che si desidera modificare e premere **MENU/OK**. Verrà data la seguente scelta di elementi da assegnare alla posizione selezionata:

- | | | | |
|------------------------|--------------------|--------------------|--------------------|
| • SELEZ. IMPOST. PERS. | • SIMULAZIONE FILM | • FOTOMETRIA | • REGOL. LIV. MIC. |
| • ISO | • TONO ALTE LUCI | • MODALITA' AF | • AUDIO e FLASH |
| • GAMMA DINAMICA | • TONO OMBRE | • MODO FLASH | • LUMINOS. LCD |
| • BIL. BIANCO | • COLORE | • COMPENSAZ. FLASH | • COLORE LCD |
| • RIDUZIONE DISTURBO | • NITIDEZZA | • ASSIST. MF | • CONVERT GRANDANG |
| • DIMENSIONI IMM. | • AUTOSCATTO | • MOD. FILM. | • TIPO OTTURATORE |
| • QUALITÀ IMM. | • RILEVAM. VOLTO | • ISO VIDEO | • NESSUNA |

- ◆ Selezionare **NESSUNA** per non assegnare alcuna opzione alla posizione selezionata. Quando è selezionato **SELEZ. IMPOST. PERS.**, le impostazioni correnti vengono visualizzate nel menu rapido dall'etichetta **BASE**.

- 3 Evidenziare la voce desiderata e premere **MENU/OK** per assegnarla alla posizione selezionata.

- ◆ Il menu rapido può essere inoltre modificato mediante l'opzione **☑ PULSANTE/IMPOST. GHIERA > MOD./SALVA MENU RAPIDO** nel menu di configurazione (☰ 107).

Pulsanti Fn (funzione)

Utilizzo dei pulsanti funzione

Le funzioni assegnate a ciascun pulsante funzione possono essere selezionate tenendo premuto il pulsante. Le opzioni predefinite sono mostrate di seguito:

Pulsante **Fn1**

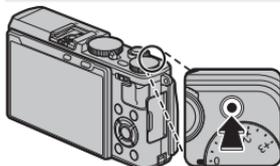

Registrazione di filmati (☞ 36, 44)

Pulsante **Fn2**

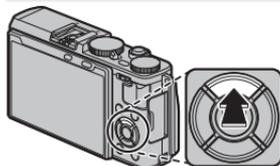

Modalità AF (☞ 44, 77)

Pulsante **Fn3**

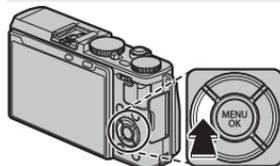

Autoscatto (☞ 45)

Pulsante **Fn4**

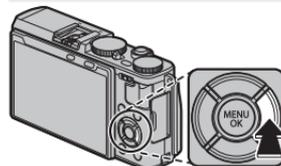

Modalità flash (☞ 46)

Pulsante **Fn5**

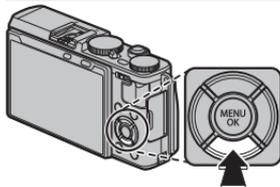

Selezione della cornice di messa a fuoco (☞ 48, 78)

Pulsante **Fn6**

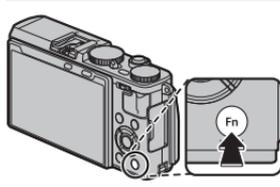

Opzioni wireless (☞ 48, 113)

Pulsante **Fn7**

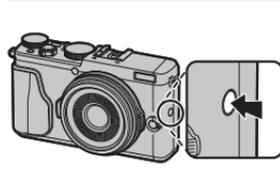

Opzioni ghiera controllo (☞ 49)

Pulsante **Fn8**

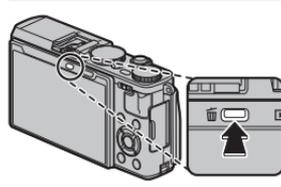

Nessuna

Assegnazione delle funzioni ai pulsanti funzione

Per assegnare le funzioni ai pulsanti funzione, tenere premuto il pulsante **DISP/BACK** finché il menu che segue viene visualizzato. Selezionare i pulsanti per selezionare le loro funzioni.

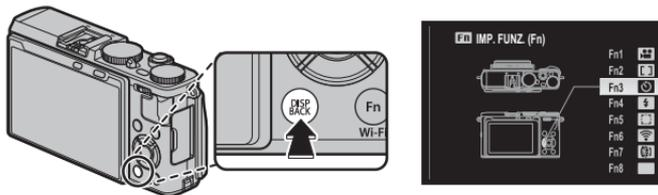

- ANTEPR. PROF. CAMPO
- ISO
- AUTOSCATTO
- DIMENSIONI IMM.
- QUALITÀ IMM.
- GAMMA DINAMICA

- SIMULAZIONE FILM
- BIL. BIANCO
- FOTOMETRIA
- MODALITÀ AF
- AREA MESSA A FUOCO
- MODO FLASH

- COMPENSAZ. FLASH
- SELEZ. IMPOST. PERS.
- VIDEO
- RILEVAM. VOLTO
- RAW
- COMUNIC. WIRELESS

- CONVERT GRANDANG
- TIPO OTTURATORE
- ANTEPR. ESP. MAN.
- ANTEPRIMA EFFETTO IMM.
- IMP GHIERA CONTR.
- NESSUNA

- ❖ Per disabilitare il pulsante selezionato, scegliere **NESSUNA**.
- ❖ Inoltre è possibile visualizzare le opzioni per uno qualsiasi dei pulsanti funzione premendo e tenendo premuto il pulsante.
- ❖ Le funzioni assegnate ai pulsanti funzione possono inoltre essere selezionate tramite **☑ PULSANTE/IMPOST. GHIERA > IMP. FUNZ. (Fn)** (📖 107).

Pulsante Fn1

Per evitare operazioni accidentali del pulsante **Fn1** durante il funzionamento della ghiera di compensazione dell'esposizione, è possibile accedere alla funzione assegnata (predefinita, registrazione video) solo tenendo premuto il pulsante. Non è possibile assegnare nuove funzioni tenendo premuto il pulsante. Per assegnare una nuova funzione al pulsante **Fn1**, tenere premuto il pulsante **DISP/BACK** (📖 42) o usare l'opzione **☑ PULSANTE/IMPOST. GHIERA** nel menu di impostazione (📖 107).

Funzioni predefinite

Le sezioni seguenti descrivono le funzioni predefinite assegnate ai pulsanti funzione (**Fn1–Fn7**). Con le impostazioni predefinite, nessuna funzione è assegnata a **Fn8**.

Registrazione di filmati (Fn1)

Premere il pulsante per avviare o arrestare la registrazione di filmati (📖 36).

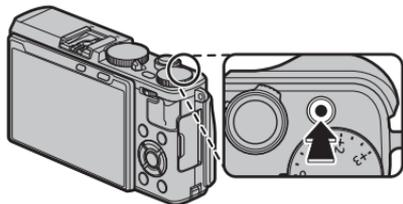

Modalità AF (Fn2)

Scegliere la modalità AF per le modalità di messa a fuoco **S** e **C**.

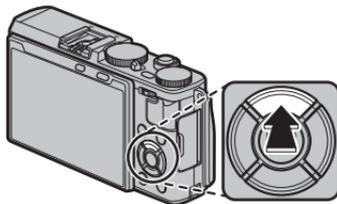

- ◆ Si può accedere alla selezione della modalità AF anche utilizzando l'opzione **Fn IMPOSTAZ. AUTOFOCUS** nel menu di ripresa (📖 92).

Autoscatto (Fn3)

Utilizzare il timer per gli autoritratti o per evitare le sfocature provocate dal movimento della fotocamera.

- 1 Premere il pulsante funzione per visualizzare le opzioni di autoscatto.

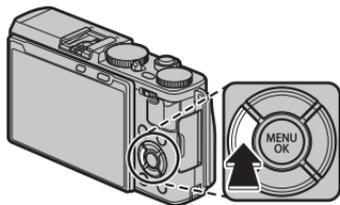

- 2 Premere il selettore in alto o in basso per evidenziare l'opzione desiderata e premere **MENU/OK** per selezionare.

Opzione	Descrizione
2 SEC	Lotturatore viene rilasciato due secondi dopo la pressione sul pulsante di scatto. Utilizzare per ridurre le sfocature provocate dal movimento della fotocamera quando si preme il pulsante di scatto.
10 SEC	Lotturatore viene rilasciato dieci secondi dopo la pressione sul pulsante di scatto. Utilizzare per fotografie in cui si desidera apparire personalmente.
OFF	Autoscatto off.

- Le opzioni di autoscatto sono accessibili anche dal menu di ripresa (☰ 95).

- 3 Premere il pulsante di scatto a metà corsa per mettere a fuoco.

- ① Rimanere dietro la fotocamera quando si utilizza il pulsante di scatto. Posizionarsi davanti all'obiettivo può influire sulla messa a fuoco e sull'esposizione.

- 4 Premere il pulsante di scatto fino in fondo per avviare il timer. Il monitor mostra il numero di secondi rimanenti prima che l'otturatore scatti. Per interrompere il timer prima dello scatto della foto, premere

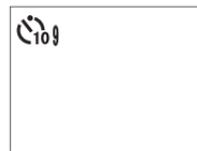
**DISP/BACK.**

La spia dell'autoscatto sul lato anteriore della fotocamera lampeggia immediatamente prima dello scatto della fotografia. Se si seleziona il timer di due secondi, la spia dell'autoscatto lampeggia durante il conto alla rovescia del timer.

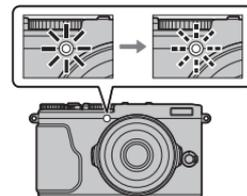

- L'autoscatto si spegne automaticamente quando si spegne la fotocamera.

Modalità flash (Fn4)

Utilizzare il flash integrato per avere una maggiore illuminazione quando si scatta di notte o in luoghi chiusi poco illuminati.

Premere il pulsante funzione per visualizzare le opzioni indicate di seguito, quindi utilizzare il selettore per evidenziare un'opzione e premere **MENU/OK** per selezionare.

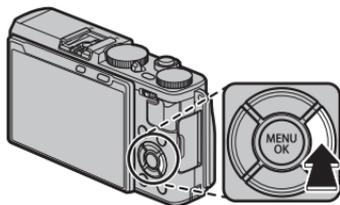

Modalità	Descrizione
AUTO (FLASH AUTOMATICO)/  (RID. OCCHI ROSSI)*	Il flash si attiva quando necessario. Consigliato nella maggior parte delle situazioni.
 (FLASH FORZATO)/  (FLASH FORZATO)*	Il flash si attiva ogni volta che viene scattata una foto. Utilizzare questa opzione con soggetti in controluce o per ottenere una colorazione naturale quando si scatta in condizioni di luce chiara.
 (SLOW SYNCHRO)/  (OCCHI ROS & SLOW)*	Utilizzare questa opzione per catturare sia il soggetto principale che lo sfondo in condizioni di luce bassa (osservare che le scene fortemente illuminate potrebbero risultare sovraesposte).
 (COMMANDER)	Il flash integrato può essere utilizzato per controllare le unità flash opzionali in remoto.
 (FLASH ESTERNO)	Selezionare se si utilizzano unità flash opzionali di terzi.
 (FLASH DISATTIV.)	Il flash non si attiva neppure se il soggetto è scarsamente illuminato. Si consiglia di utilizzare un treppiede.

* La rimozione occhi rossi è disponibile con queste modalità se è attivo il rilevam. volto intelligente (93) e la rimozione occhi rossi è accesa (97). La rimoz. occhi rossi consente di ridurre gli "occhi rossi" provocati quando la luce del flash viene riflessa dalla retina del soggetto come mostrato nella figura a destra.



- Si può accedere alle opzioni flash anche utilizzando l'opzione **FLASH SET-UP** nel menu di ripresa (☰ 97).
- Se viene visualizzato **⚡** quando il pulsante di scatto viene premuto a metà corsa, il flash si attiva quando si scatta la fotografia.
- Eccetto che in modalità commander, il flash potrebbe attivarsi diverse volte durante ogni singolo scatto. Non muovere la fotocamera fino al termine dello scatto.
- Rimuovere il paraluce dell'obiettivo per evitare ombre nelle fotografie scattate con il flash.

●● Velocità di sincronizzazione del flash

Il flash si sincronizza con l'otturatore con tempi di posa di 1/2000 s o più lenti.

●● Unità flash opzionali

La fotocamera può essere utilizzata anche con le unità flash opzionali montate sull'attacco flash FUJIFILM. Non usare unità flash di terzi che applicano più di 300V all'attacco del flash della fotocamera.

●● Modalità flash e Modalità di scatto

Le modalità flash disponibili variano in base alla modalità di scatto (☰ 146):

Modalità flash	P	S	A	M	AGW	☰	☰+	☰	☰	▲	🏃	🌙	☀️	☀️	📷	📷	📷	📷	📷	📷	☀️	TEXT	📷	📶
AUTO	✓				✓	✓		✓	✓	✓	✓					✓	✓	✓	✓	✓				✓
⚡	✓	✓	✓	✓	✓	✓		✓	✓	✓	✓					✓	✓	✓	✓			✓		✓
⚡ SLOW	✓		✓		✓	✓			✓	✓		✓	✓											✓
📷	✓	✓	✓	✓	✓	✓		✓	✓	✓		✓	✓	✓		✓	✓	✓	✓	✓		✓		✓
📷	✓	✓	✓	✓	✓	✓		✓	✓	✓		✓	✓	✓		✓	✓	✓	✓	✓		✓		✓
📷	✓	✓	✓	✓	✓	✓	✓	✓	✓	✓	✓	✓	✓	✓	✓	✓	✓	✓	✓	✓	✓	✓	✓	✓

* Fotografia wireless in remoto.

Selezione della cornice di messa a fuoco (Fn5)

Premere il pulsante per selezionare l'area di messa a fuoco per le modalità di messa a fuoco **S** e **C**. La procedura varia a seconda dell'opzione selezionata per la modalità AF (📖 78).

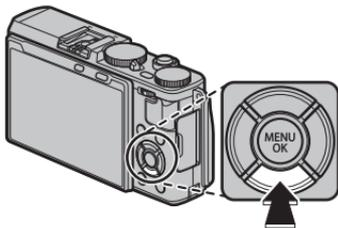

- ◆ Si può accedere alla selezione dell'area di messa a fuoco anche utilizzando l'opzione **IF IMPOSTAZ. AUTOFOCUS** nel menu di scatto (📖 92).

Opzioni wireless (Fn6)

Premere il pulsante funzione in modalità ripresa per connettersi a uno smartphone o tablet tramite Wi-Fi (📖 113). Quando è stata stabilita una connessione, è possibile controllare la fotocamera tramite il telefono o scaricare i dati località.

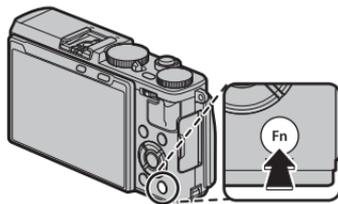

- ◆ Le opzioni wireless sono accessibili anche dai menu di scatto e riproduzione (📖 98, 99).

Opzioni ghiera controllo (Fn7)

Per selezionare la funzione assegnata alla ghiera controllo:

- 1 Premere il pulsante funzione per visualizzare le opzioni della ghiera controllo.



- 2 Selezionare l'opzione desiderata e premere **MENU/OK**. Selezionare da **PREDEFINITO**, **ISO**, **BIL. BIANCO**, **SIMULAZIONE FILM** e **TELECONVERSIONE DIGITALE**.

- Le opzioni della ghiera controllo sono accessibili anche dal menu di ripresa (96).

■ PREDEFINITO

Quando **PREDEFINITO** viene selezionato, la funzione assegnata alla ghiera di controllo cambia con la modalità di scatto.

		Leva del selettore modalità auto	
		AUTO	●
Modalità di ripresa	P	—	TELECONVERSIONE DIGITALE
	S		
	A		
	M	SIMULAZIONE FILM	
		SIMULAZIONE FILM	
		Selezione avanzata filter	
	AUTO	Selezione scena	—

- Quando il selettore della modalità di messa a fuoco viene ruotato su **M**, la ghiera controllo può essere utilizzata solo per la messa a fuoco manuale, indipendentemente dall'opzione selezionata in precedenza. Notare, tuttavia, che l'opzione selezionata non si applica se è selezionata la messa a fuoco manuale quando **Sr+**, **Sr**, o **Sr** è selezionato in modalità **AUTO**.

Maggiori informazioni sulla fotografia e sulla riproduzione

Selezione modalità

Utilizzare la leva del selettore modalità auto per commutare tra le modalità manuali (**P**, **S**, **A**, **M**) e auto.

■ Modalità P, S, A e M

Ruotare la leva del selettore modalità auto su **●** per scattare foto nelle modalità **P**, **S**, **A** e **M**.

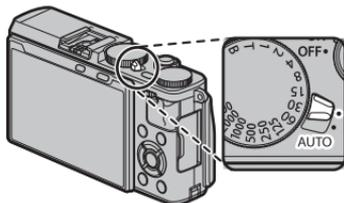

■ Modalità auto

Ruotare la leva del selettore modalità auto su **AUTO** per far sì che la fotocamera regoli le impostazioni in base al soggetto.

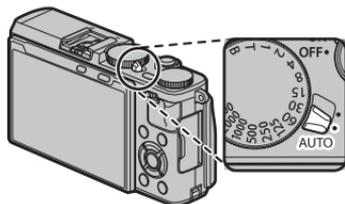

AUTO viene visualizzato sul monitor LCD.



● Selezione scena

In modalità auto, l'utente seleziona le opzioni per diversi tipi di soggetto ruotando la ghiera di controllo oppure utilizzando l'opzione **MODALITA'** nel menu di ripresa (92).

Selezione modalità di esposizione

Quando la leva del selettore modalità auto viene ruotata su **●**, è possibile scegliere tra le seguenti modalità di esposizione: programma AE (**P**), priorità otturatore AE (**S**), priorità diaframma AE (**A**) e manuale (**M**).

Programma AE (**P**)

Per far sì che la fotocamera regoli sia il tempo di posa sia il diaframma, in modo da avere un'esposizione ottimale, ruotare la leva del selettore di modalità auto su **●** e l'opzione per impostare la velocità dell'otturatore e il diaframma **A. P** apparirà sul display.

- ① Se il soggetto si trova al di fuori della gamma di misurazione della fotocamera, i display tempo di posa e diaframma visualizzano "-- --".

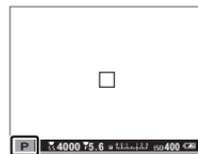
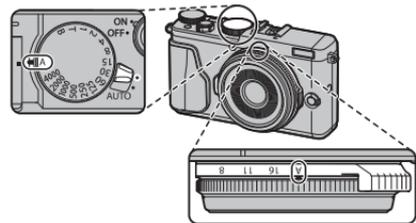

Cambio programma

Se lo si desidera, è possibile premere il controllo comandi a sinistra o a destra per selezionare altre combinazioni di tempo di posa e diaframma senza alterare l'esposizione (cambio programma). I nuovi valori per il tempo di posa e il diaframma vengono visualizzati in giallo. Il cambio programma non è disponibile se è selezionata un'opzione diversa da **Ⓢ** (off) per modalità flash o se una opzione auto è selezionata per **D-Ring GAMMA DINAMICA** nel menu di ripresa (94). Per annullare il cambio programma, spegnere la fotocamera.



Priorità otturatore AE (S)

Per regolare manualmente il tempo di posa consentendo alla fotocamera di selezionare il diaframma per garantire un'esposizione ottimale, ruotare la leva del selettore modalità auto su **●**, impostare il diaframma su **A** e utilizzare la ghiera tempo di posa. Nel display verrà visualizzato **S**.

- 👉 Il tempo di posa può essere regolato anche in incrementi di $\frac{1}{3}$ EV premendo il controllo comandi a sinistra o a destra. Il tempo di posa può essere regolato anche mentre il pulsante di scatto viene premuto a metà corsa.
- ❗ Se non è possibile ottenere un'esposizione adeguata con i tempi di posa selezionati, il diaframma viene visualizzato in rosso quando il pulsante di scatto è premuto a metà corsa. Regolare i tempi di posa fino a raggiungere l'esposizione adeguata.
- ❗ Se il soggetto si trova al di fuori della gamma di misurazione della fotocamera, il display del diaframma visualizza "---".

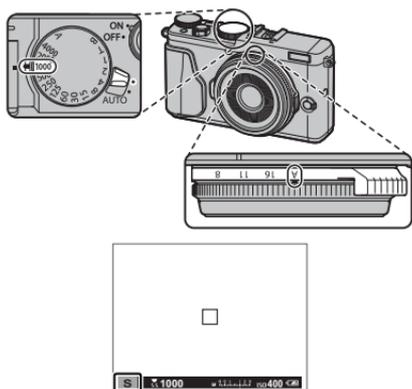

Priorità diaframma AE (A)

Per regolare manualmente il diaframma consentendo intanto alla fotocamera di selezionare il tempo di posa per un'esposizione ottimale, ruotare la leva del selettore modalità auto su **●**, ruotare la ghiera di tempo di posa su **A** e regolare il diaframma come desiderato. Nel display verrà visualizzato **A**.

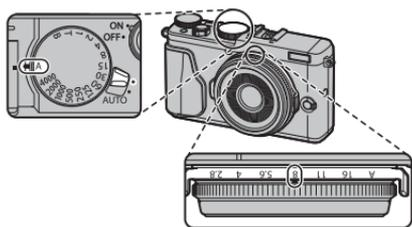

- ❖ Il diaframma può essere regolato anche mentre il pulsante di scatto viene premuto a metà corsa.
- ⓘ Se non è possibile ottenere un'esposizione adeguata con il diaframma selezionato, il tempo di posa viene visualizzato in rosso quando il pulsante di scatto è premuto a metà corsa. Regolare il diaframma fino ad ottenere l'esposizione adeguata.
- ⓘ Se il soggetto si trova al di fuori della gamma di misurazione della fotocamera, il display del tempo di posa visualizza "---".



Anteprima della profondità di campo

Quando **ANTEPR. PROF. CAMPO** viene assegnata a un pulsante funzione (42, 43), premendo il pulsante si arresta il diaframma all'impostazione selezionata, consentendo di visualizzare l'anteprima della profondità di campo nel display.

La profondità di campo può anche essere visualizzata in anteprima utilizzando l'indicatore di profondità di campo nel display standard. Premere **DISP/BACK** per scorrere le modalità di visualizzazione fino a quando non vengono visualizzati gli indicatori standard.

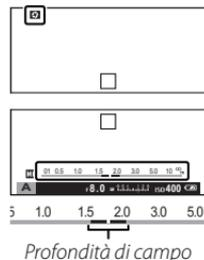

Esposizione manuale (M)

L'esposizione può essere modificata rispetto al valore suggerito dalla fotocamera ruotando la leva del selettore modalità auto su ● e impostando sia il tempo di posa che il diaframma su valori diversi da **A. M** apparirà sul display.

- Il tempo di posa può essere regolato anche in incrementi di $\frac{1}{3}$ EV preme-
ndo il controllo comandi a sinistra o a destra.

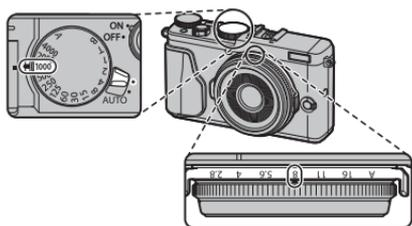

Anteprima dell'esposizione

Per visualizzare in anteprima l'esposizione nel monitor LCD, selezionare **ON** per **IMPOSTAZ SCHERMO > ANTEPR. ESP. MAN..** Selezionare **OFF** quando si utilizza il flash o in altre occasioni in cui l'esposizione potrebbe cambiare durante lo scatto della foto.



Scelta di una modalità

Quando la leva del selettore modalità auto viene ruotato su **AUTO**, è possibile ruotare la ghiera controllo per selezionare tra i tipi di soggetto elencati di seguito.

- Il tipo di soggetto può inoltre essere selezionato usando l'opzione **MODALITA'** nel menu di ripresa.

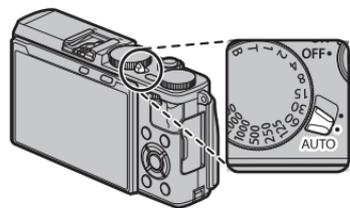

Modalità	Descrizione
RS AUTO AVANZATO	La fotocamera ottimizza automaticamente le impostazioni per adattarsi alla scena.
RITRATTO	Scegliere per i ritratti.
AMMORBIDIRE VOLTO	Consente di processare i ritratti per conferire al soggetto una carnagione naturale e uniforme.
PAESAGGIO	Scegliere questa modalità per scatti diurni di edifici e paesaggi.
SPORT	Scegliere quando si fotografano soggetti in movimento.
NOTTE	Scegliere questa modalità per scene notturne o al crepuscolo scarsamente illuminate.
NOTTE (CAV.TO)	Scegliere questa modalità per velocità lente dell'otturatore quando si eseguono scatti notturni.
FUOCHI ART.	Sono utilizzate velocità otturatore lente per catturare lo scoppio di luce in espansione dei fuochi d'artificio.
TRAMONTO	Scegliere questa modalità per registrare i colori vivaci di albe e tramonti.
NEVE	Scegliere questa modalità per scatti nitidi e chiari che catturano la luminosità delle scene dominate da neve bianca splendente.
SPIAGGIA	Scegliere questa modalità per scatti nitidi e chiari che catturano la luminosità delle spiagge illuminate dal sole.
SUBACQUEO	Riduce la dominante blu tipicamente associata con luce subacquea.
PARTY	Per catturare la luce di sfondo in interni in condizioni di luce bassa.
MACRO FIORE	Impostazione Macro e colori saturi.
TESTO	Scegliere per scattare immagini nitide di testo o disegni nella stampa.

■ SR+ RS AUTO AVANZATO

La scena selezionata dalla fotocamera in modalità SR+ RS AUTO AVANZATO viene indicata da un'icona sul display.

📷 AUTO

🏞️ PAESAGGIO

🌃 NOTTE

🔍 MACRO

🌅 TRAMONTO

☁️ CIELO

🌍 CIELO & VEGETAZIONE

👤 RITRATTO CONTROLUCE

👤 RITRATTO & MOVIMENTO

🏖️ SPIAGGIA

❄️ NEVE

🌿 VEGETAZIONE

👤 RITRATTO

👤 OGGETTO IN MOVIMENTO

👤 RITRATTO CONTROLUCE & MOV



ⓘ La modalità selezionata potrebbe variare in base alle condizioni di ripresa. Se la modalità e il soggetto non corrispondono, selezionare una scena manualmente.

Il moltiplicatore di focale digitale

Utilizzare il moltiplicatore di focale digitale per ingrandire ulteriormente l'immagine mentre la si elabora per risultati nitidi ad alta risoluzione.

- 1 Assegnare **TELECONVERSIONE DIGITALE** alla ghiera controllo (📖 49).
- 2 Selezionare il rapporto zoom utilizzando la ghiera controllo.



* Equivalente al formato 35 mm

- 3 Scattare immagini al rapporto zoom selezionato.

📷 **TELECONVERSIONE DIGITALE** è accessibile anche dal menu di ripresa (📖 98).

- ⓘ La qualità dell'immagine si riduce leggermente con le impostazioni di **TELECONVERSIONE DIGITALE** su 35 e 50 mm.
- ⓘ Il moltiplicatore di focale digitale potrebbe non essere disponibile in determinate modalità.

Bil. bianco

Per colori naturali, scegliere un'opzione di bil. bianco che corrisponda alla sorgente luminosa.

- 1 Premere **MENU/OK** in modalità di scatto per visualizzare il menu di ripresa. Premere il selettore in alto o in basso per evidenziare **WB BIL. BIANCO** e premere **MENU/OK**.
- 2 Premere il selettore in alto o in basso per evidenziare l'opzione desiderata e premere **MENU/OK** per selezionare. La finestra di dialogo riportata in basso a destra verrà visualizzata; utilizzare il selettore per la regolazione fine del bil. bianco o premere **DISP/BACK** per uscire senza effettuare la regolazione fine.



Opzione	Descrizione
AUTO	Bil. bianco regolato automaticamente.
	Misurare un valore per il bil. bianco (☎ 59).
K	Selezionando questa opzione viene visualizzata un elenco di temperature colore (☎ 59); evidenziare una temperatura e premere MENU/OK per selezionare l'opzione evidenziata e visualizzare la finestra di dialogo per la regolazione fine.
	Per soggetti sotto la luce diretta del sole.

Opzione	Descrizione
	Per soggetti in ombra.
	Utilizzo con luci fluorescenti "diurne".
	Utilizzo sotto luci fluorescenti "bianco caldo".
	Utilizzo sotto luci fluorescenti "bianco freddo".
	Utilizzo sotto illuminazioni incandescenti.
	Riduce la dominante blu tipicamente associata con l'illuminazione subacquea.



- ☛ Il bil. bianco viene regolato per l'illuminazione con flash solo nelle modalità **AUTO** e . Spegner il flash utilizzando altre opzioni di bil. bianco.
- ☛ I risultati variano in base alle condizioni di scatto. Riprodurre le immagini dopo lo scatto per controllare i colori.

Bil. bianco personalizzato

Scegliere  per regolare il bil. bianco per condizioni di luce insolite. Vengono visualizzate le opzioni di misurazione del bil. bianco; inquadrare un oggetto bianco in modo che occupi il display e premere il pulsante di scatto fino in fondo per misurare il bil. bianco (per selezionare il valore personalizzato più recente ed uscire senza effettuare la misurazione del bil. bianco, premere **DISP/BACK** o premere **MENU/OK** per selezionare il valore più recente e visualizzare la finestra di dialogo per la regolazione fine).

- **Se viene visualizzato "COMPLETATO!"**, premere **MENU/OK** per impostare il bil. bianco al valore misurato.
- **Se viene visualizzato "SOTTOESPOSTO"**, aumentare la compensazione dell'esposizione ( 62) e riprovare.
- **Se viene visualizzato "SOVRAESPOSTO"**, ridurre la compensazione dell'esposizione ( 62) e riprovare.

Temperatura colore

La temperatura colore è una misura oggettiva del colore di una sorgente di illuminazione, espressa in gradi Kelvin (K). Le sorgenti di illuminazione con temperatura colore vicina a quella della luce diretta del sole appaiono bianche; le sorgenti di illuminazione con temperatura colore inferiore hanno una dominante gialla o rossa, mentre quelle con temperatura colore superiore si tingono di blu. È possibile associare la temperatura colore alla sorgente di illuminazione come illustrato nella seguente tabella o scegliere le opzioni che si differenziano nettamente dal colore della sorgente di illuminazione per rendere le immagini più "calde" o più "fredde".

◀ Scegliere per sorgenti di illuminazione più rosse
o immagini più "fredde"

Scegliere per sorgenti di illuminazione più blu
o immagini più "calde" ▶

2000 K

Lume di candela

Tramonto/alba

5000 K

Luce diretta del sole

Ombra

15000 K

Cielo azzurro

Sensibilità

“Sensibilità” si riferisce alla sensibilità della fotocamera alla luce. Selezionare da valori compresi tra 200 e 6400 oppure selezionare **L (100)**, **H (12800)**, **H (25600)** o **H (51200)** per situazioni speciali. È possibile utilizzare valori più alti per ridurre la sfocatura quando l’illuminazione è scarsa, mentre valori più bassi consentono tempi di posa inferiori o diaframmi più aperti in condizioni di luce intensa; si noti tuttavia che sulle immagini scattate con sensibilità elevate potrebbe apparire un effetto macchiettatura, in particolare a **H (51200)**, mentre se si sceglie **L (100)** si riduce la gamma dinamica. Si consigliano valori da ISO 200 a ISO 6400 nella maggior parte delle situazioni. Se viene selezionato **AUTO1**, **AUTO2** o **AUTO3** la fotocamera regolerà automaticamente la sensibilità in risposta alle condizioni di ripresa.

1 Premere **MENU/OK** in modalità di scatto per visualizzare il menu di scatto. Premere il selettore in alto o in basso per evidenziare **ISO ISO** e premere **MENU/OK**.



2 Premere il selettore in alto o in basso per evidenziare l’opzione desiderata e premere **MENU/OK** per selezionare.



- ◆ La sensibilità non viene ripristinata allo spegnimento della fotocamera.
- ◆ **L (100)** viene reimpostato a ISO 200 e **H (12800)**, **H (25600)** e **H (51200)** vengono reimpostati a ISO 6400 quando **RAW**, **FINE+RAW** o **NORMAL+RAW** sono selezionati per la qualità dell’immagine (📖 94). Per ulteriori informazioni sulle impostazioni disponibili con **L (100)**, **H (12800)**, **H (25600)** e **H (51200)**, fare riferimento a pagina 146.

■ AUTO

Le seguenti opzioni sono disponibili quando **AUTO1**, **AUTO2** o **AUTO3** è selezionato:

Opzione	Predefinito
SENSIBILITÀ PREDEFINITA	200
SENSIBILITÀ MASSIMA	800 (AUTO1)
	1600 (AUTO2)
	3200 (AUTO3)
VELOC. OTTUR. MIN.	1/60

La fotocamera sceglie automaticamente una sensibilità tra i valori predefinito e massimo. La sensibilità è portata sopra il valore predefinito solo se il tempo di posa richiesto per garantire un'esposizione ottimale sarebbe più lento rispetto al valore selezionato per **VELOC. OTTUR. MIN.**

- ❖ Se il valore selezionato per **SENSIBILITÀ PREDEFINITA** è superiore a quello selezionato per **SENSIBILITÀ MASSIMA**, **SENSIBILITÀ PREDEFINITA** saranno impostate sul valore selezionato per **SENSIBILITÀ MASSIMA**.
- ❖ La fotocamera può selezionare tempi di posa più lunghi di **VELOC. OTTUR. MIN.** se le immagini sono ancora sottoposte al valore selezionato per **SENSIBILITÀ MASSIMA**.

Compensazione dell'esposizione

Per regolare la compensazione dell'esposizione quando si fotografano soggetti molto luminosi, molto scuri o ad alto contrasto, ruotare la ghiera di compensazione dell'esposizione. L'effetto è visibile nel display.

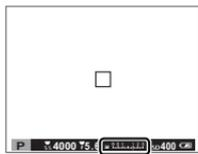
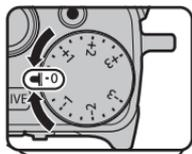

Indicatore di compensazione dell'esposizione

Scegliere valori positivi (+) per aumentare l'esposizione



Scegliere valori negativi (-) per ridurre l'esposizione



① La quantità di compensazione disponibile varia in base alla modalità di scatto.

● Valore esposizione (EV)

Il valore di esposizione è determinato dalla sensibilità del sensore dell'immagine e dalla quantità di luce alla quale è esposto il sensore. Raddoppiare la quantità aumenta EV di uno, mentre dimezzarla riduce EV di uno. È possibile controllare la quantità di luce che penetra nella fotocamera regolando diaframma e tempi di posa.

● Scelta di un valore di compensazione dell'esposizione

• **Soggetti in controluce:** Selezionare valori da $+2/3$ EV a $+12/3$ EV.



• **Soggetti altamente riflettenti o scene estremamente luminose** (es. campi innevati): $+1$ EV



• **Scene che includono principalmente cielo:** $+1$ EV

• **Soggetti sotto i riflettori** (in particolare se fotografati su sfondi scuri): $-2/3$ EV

• **Soggetti con scarsa riflettività** (alberi di pino o fogliame scuro): $-2/3$ EV

Misurazione

Scegliere come la fotocamera misura l'esposizione.

- 1 Premere **MENU/OK** in modalità di scatto per visualizzare il menu di scatto. Premere il selettore verso l'alto o verso il basso per evidenziare  **FOTOMETRIA** e premere **MENU/OK**.
- 2 Premere il selettore in alto o in basso per evidenziare l'opzione desiderata e premere **MENU/OK** per selezionare.



Modalità	Descrizione
 (MULTI)	La fotocamera determina immediatamente l'esposizione in base ad un'analisi di composizione, colore e distribuzione della luminosità. Consigliato nella maggior parte delle situazioni.
 (SPOT)	La fotocamera misura le condizioni di illuminazione in un'area al centro della foto equivalente al 2% del totale. Raccomandato con soggetti in controluce e in altri casi in cui lo sfondo è più luminoso o più scuro del soggetto principale.
 (MEDIA)	L'esposizione viene impostata su un livello medio per l'intera foto. Fornisce un'esposizione costante in tutti gli scatti multipli con la stessa luminosità ed è particolarmente adatto per i paesaggi e ritratti di soggetti vestiti di bianco o nero.

- ⓘ L'opzione selezionata diventa attiva solo quando il Rilev. intelligente volto è spento (📖 93).

Autoritratto

Per scattare un autoritratto, ruotare il monitor LCD come mostrato in figura.

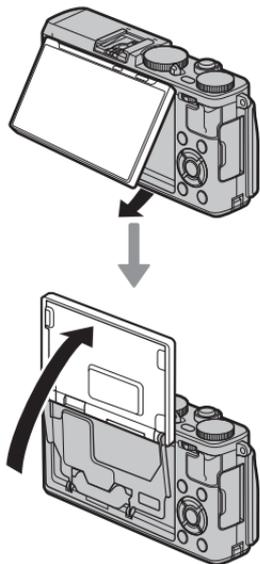

- ◆ La rotazione del monitor LCD alla posizione autoritratto abilita automaticamente la funzione Rilevamento intelligente dei volti (👤 93) e la messa a fuoco degli occhi (👁️ 93). Il monitor LCD mostra una immagine speculare della vista attraverso l'obiettivo.
- ◆ Il rilevamento intelligente dei volti non è disponibile con la messa a fuoco manuale (📖 74) o se ▲, 🚫, ⚙️, * o 📄 è selezionato con la leva del selettore modalità auto ruotata su **AUTO**.

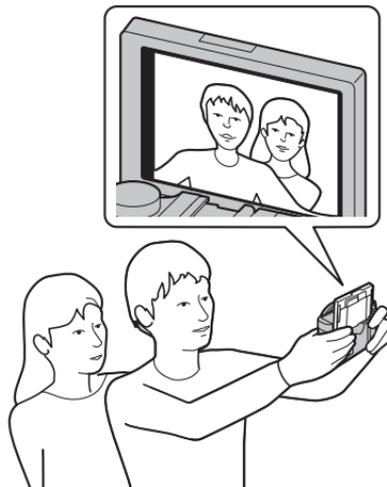

Il pulsante DRIVE

Il pulsante **DRIVE** consente di accedere alle seguenti opzioni.

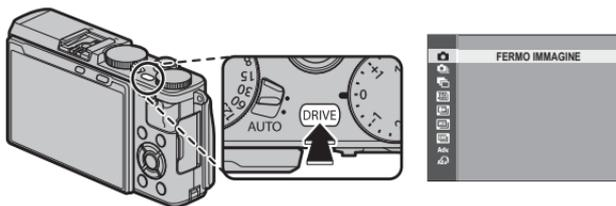

Modalità drive		Disponibile in
FERMO IMMAGINE	—	Tutte le modalità di scatto
SCATTO CONT.	66	
BKT AE	67	Modalità P, S, A e M
ISO BKT	67	
BKT SIMULAZIONE FILM	68	
BIL. BIANCO BKT	68	
BKT GAMMA DINAMICA	68	
Adv. MODALITA'		Tutte le modalità di scatto (Funzioni della fotocamera in modalità auto quando la leva del selettore modalità auto viene ruotata su AUTO .)
AUTO PANORAMA	69	
ESPOSIZ. MULTIPLA	71	
FILTRO AVANZATO	72	

Modalità di scatto continuo (modalità scatto continuo)

Catturare il movimento in una serie di immagini.

- 1 Premere il pulsante **DRIVE** per visualizzare le opzioni di funzionamento, quindi premere il selettore in alto o in basso per evidenziare  (**SCATTO CONT.**) e premere **MENU/OK**.

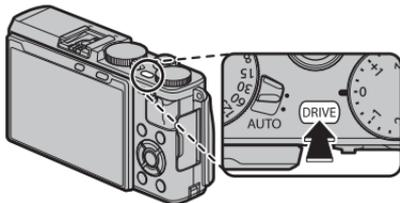

- 2 Premere il selettore a sinistra o a destra per selezionare la velocità di avanzamento dei fotogrammi e premere **MENU/OK** per selezionare e tornare al display di ripresa.

- 3 Scattare fotografie. La fotocamera scatta foto mentre il pulsante di scatto è premuto; lo scatto termina quando si rilascia il pulsante di scatto, il numero massimo di foto che sono state scattate, o la scheda di memoria è piena.

- ① La temperatura interna della fotocamera aumenta con il numero di scatti effettuati, e la fotocamera potrebbe spegnersi automaticamente per proteggere i suoi circuiti interni. Attendere che la fotocamera si raffreddi prima di accenderla nuovamente.

- ❖ La velocità dei fotogrammi varia a seconda del soggetto, della sensibilità, del tempo di posa e della modalità di messa a fuoco, e può rallentare man mano che vengono scattate altre foto.
- ❖ Il flash si spegne automaticamente; la modalità flash selezionata precedentemente viene ripristinata quando la modalità scatto a raffica è disabilitata.
- ❖ Potrebbe essere necessario del tempo ulteriore per salvare le immagini al termine dello scatto.
- ❖ Se il numero di file raggiunge 999 prima di terminare lo scatto, le fotografie rimanenti vengono registrate su una nuova cartella (📖 108).
- ❖ La modalità di scatto burst potrebbe non avviarsi se lo spazio disponibile sulla scheda di memoria è insufficiente.

Messa a fuoco ed esposizione

Per variare la messa a fuoco e l'esposizione a ogni scatto, selezionare la modalità messa a fuoco **C**; in altre modalità, la messa a fuoco e l'esposizione sono determinate dalla prima foto di ciascuna serie.

- ① La selezione di  in modalità di messa a fuoco **C** limita la scelta di cornici di messa a fuoco (📖 80).
- ① La performance dell'esposizione e del tracking di messa a fuoco può variare a seconda del diaframma, della sensibilità e delle condizioni di ripresa.

Bracketing

Varia automaticamente le impostazioni in una serie di immagini.

- 1 Premere il pulsante **DRIVE** per visualizzare le opzioni di funzionamento.

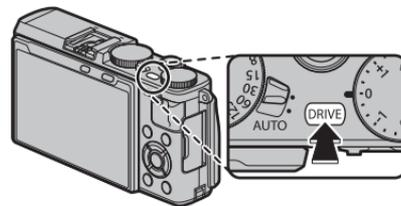

- 2 Premere il selettore verso l'alto o verso il basso per selezionare tra le seguenti opzioni:



Opzione	Descrizione
BKT AE	Premere il selettore a sinistra o a destra per selezionare il valore di bracketing. Ogni volta che viene premuto il pulsante di scatto, la fotocamera effettuerà tre scatti: uno usando il valore misurato per l'esposizione, il secondo sovraesposto rispetto al valore selezionato e il terzo sottoesposto rispetto allo stesso valore (indipendentemente dalla quantità selezionata, l'esposizione non supererà i limiti del sistema di misurazione dell'esposizione).
ISO BKT	Premere il selettore a sinistra o a destra per selezionare il valore di bracketing. Ogni volta che si rilascia l'otturatore, la fotocamera scatta una foto alla sensibilità corrente (☞ 60) e la elabora per creare due copie supplementari, una con maggiore sensibilità e l'altra con minore sensibilità rispetto al valore selezionato (indipendentemente dal valore selezionato, la sensibilità non sarà superiore a ISO 6400 né inferiore a ISO 200).

Opzione	Descrizione
 BKT SIMULAZIONE FILM	Ogni volta che viene rilasciato l'otturatore, la fotocamera effettua uno scatto e lo processa per creare copie con diverse impostazioni simulazione film (☰ 73). Le impostazioni di simulazione film possono essere scelte selezionando  BKT SIMULAZIONE FILM nel menu di ripresa.
 BIL. BIANCO BKT	Premere il selettore a sinistra o a destra per selezionare il valore di bracketing. Ogni volta che si preme il pulsante di scatto, la fotocamera effettua tre scatti: uno con il bil. bianco corrente, una con l'impostazione regolazione fine aumentata per il valore selezionato e un'altra con la regolazione fine diminuita del valore selezionato.
 BKT GAMMA DINAMICA	Ad ogni pressione del pulsante di scatto, la fotocamera realizza tre scatti con differenti gamme dinamiche (☰ 94): 100% per il primo, 200% per il secondo e 400% per il terzo. Quando il bracketing della gamma dinamica è attivo, la sensibilità viene ridotta ad un minimo di ISO 800; la sensibilità precedente viene ripristinata quando termina il bracketing.

3 Premere **MENU/OK** per selezionare l'opzione evidenziata e tornare al display di scatto.

4 Scattare fotografie.

Panoramica

Per creare una panoramica, seguire la guida sullo schermo.

- 1 Premere il pulsante **DRIVE** per visualizzare le opzioni di funzionamento, quindi premere il selettore verso l'alto o verso il basso per evidenziare **Adv.**, quindi premerlo verso sinistra o verso destra per evidenziare  (**AUTO PANORAMA**) e premere **MENU/OK** per selezionare e tornare al display di scatto.

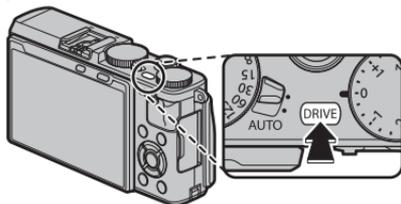

- 2 Per selezionare la dimensione dell'angolo di inquadratura della fotocamera durante lo scatto panoramico, premere il selettore verso sinistra. Evidenziare una dimensione e premere **MENU/OK**.
- 3 Premere il selettore verso destra per visualizzare le direzioni selezionabili dell'inquadratura panoramica. Evidenziare una direzione panoramica e premere **MENU/OK**.
- 4 Premere il pulsante di scatto fino in fondo per avviare la registrazione. Durante la registrazione non è necessario tenere premuto il pulsante di scatto.

- 5 Spostare la fotocamera nella direzione indicata dalla freccia. Lo scatto termina automaticamente quando si sposta la fotocamera alla fine delle guide e la panoramica è completa.

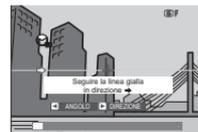

- ◆ Lo scatto termina se si preme il pulsante di scatto fino in fondo durante lo scatto. Non è possibile salvare una panoramica se si preme il pulsante di scatto prima che la panoramica sia stata completata.

Per migliori risultati

Per ottenere risultati ottimali, portare i gomiti vicino al corpo e muovere lentamente la fotocamera compiendo un piccolo cerchio a velocità costante, mantenendo la fotocamera in posizione orizzontale e facendo attenzione a effettuare gli spostamenti nella direzione indicata dalle guide. Per ottenere risultati ottimali, utilizzare un treppiede. Se non si ottengono i risultati desiderati, provare a effettuare gli spostamenti a una differente velocità.

- ❶ Le panoramiche sono create da foto multiple; l'esposizione per l'intera panoramica è determinata dalla prima foto. In alcuni casi la fotocamera potrebbe registrare un angolo superiore o inferiore rispetto a quello selezionato e non essere in grado di unire le foto perfettamente. L'ultima parte della panoramica potrebbe non essere registrata se lo scatto termina prima del completamento della panoramica.
- ❷ Lo scatto può essere interrotto se si sposta la fotocamera troppo velocemente o troppo lentamente. Lo spostamento della fotocamera in una direzione diversa da quella illustrata annulla lo scatto.
- ❸ Potrebbe non essere possibile ottenere i risultati desiderati in presenza di soggetti in movimento, soggetti molto vicini alla fotocamera, soggetti invariabili come il cielo o un prato, soggetti in movimento costante come onde o cascate, soggetti che subiscono cambiamenti di luminosità notevoli. Le panoramiche potrebbero risultare sfocate se il soggetto è scarsamente illuminato.

Visualizzazione della panoramiche

In riproduzione a pieno formato, è possibile utilizzare il controllo comandi per ingrandire o rimpicciolire le panoramiche. In alternativa, è possibile riprodurre di nuovo la panoramica utilizzando il selettore.

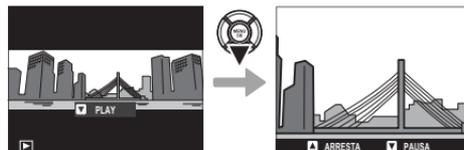

Premere il selettore verso il basso per avviare la riproduzione e premerlo nuovamente per mettere in pausa. Mentre la riproduzione è in pausa, è possibile scorrere la panoramica manualmente premendo il selettore a sinistra o a destra; le panoramiche verticali scorrono verticalmente, quelle orizzontali scorrono orizzontalmente. Per uscire dalla riproduzione a schermo intero, premere il selettore verso l'alto.

Esposizioni multiple

Creare una foto che unisce due esposizioni.



- 1 Premere il pulsante **DRIVE** per visualizzare le opzioni di funzionamento, quindi premere il selettore verso l'alto o verso il basso per evidenziare **Adv.**, quindi premerlo verso sinistra o verso destra per evidenziare  (**ESPOSIZ. MULTIPLA**) e premere **MENU/OK** per selezionare e tornare al display di scatto.

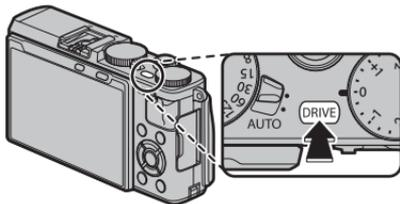

- 2 Scattare la prima foto.

- 3 Premere **MENU/OK**. Il primo scatto viene visualizzato sovrapposto alla vista attraverso l'obiettivo e viene richiesto di effettuare il secondo scatto.
 - ◆ Per ritornare al passo 2 e ripetere il primo scatto, premere il selettore verso sinistra. Per memorizzare il primo scatto ed uscire senza creare un'esposizione multipla, premere **DISP/BACK**.
- 4 Effettuare il secondo scatto utilizzando la prima foto come guida.
- 5 Premere **MENU/OK** per creare un'esposizione multipla o premere il selettore verso sinistra per tornare al passo 4 e ripetere il secondo scatto.

Filtri avanzati

Scattare foto con effetti filtro.

- 1 Premere il pulsante **DRIVE** per visualizzare le opzioni di funzionamento, quindi premere il selettore in alto o in basso per evidenziare **ADV** (**FILTRO AVANZATO**) e premere **MENU/OK**.

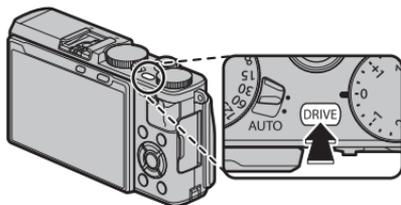

- 2 Premere il selettore a sinistra o a destra per selezionare il tipo di filtro e premere **MENU/OK** per selezionare e tornare al display di scatto.

Filtro	Descrizione
 TOY CAMERA	Consente di scegliere un effetto toy camera rétro.
 MINIATURA	Le fasce superiori e inferiori delle immagini vengono sfocate per un effetto diorama.
 COLORE POP	Consente di creare immagini ad alto contrasto con colori saturi.
 HIGH-KEY	Consente di creare immagini chiare e a basso contrasto.

Filtro	Descrizione
 LOW-KEY	Consente di creare toni scuri uniformi con poche aree fortemente evidenziate.
 TONI DINAMICI	L'espressione dei toni dinamici viene utilizzata per creare un effetto fantasy.
 SOFT FOCUS	Consente di creare un aspetto che sia morbido in modo uniforme nell'intera immagine.
 COLORE PARZIALE (ROSSO)	Le aree dell'immagine del colore selezionato sono registrate in quel colore. Tutte le altre aree dell'immagine vengono registrate in bianco e nero.
 COLORE PARZIALE (ARANC)	
 COLORE PARZIALE (GIALL)	
 COLORE PARZIALE (VERDE)	
 COLORE PARZIALE (BLU)	
 COLORE PARZIALE (VIOLA)	

- 3 Scattare fotografie.

◆ In base al soggetto e alle impostazioni della fotocamera, in alcuni casi le immagini potrebbero essere sgranate o variare in luminosità e tonalità.

Simulazione film

Simula gli effetti di diversi tipi di filmato, incluso il bianco e nero (con o senza filtri di colore).

- 1 Premere **MENU/OK** in modalità di scatto per visualizzare il menu di ripresa. Premere il selettore in alto o in basso per evidenziare  **SIMULAZIONE FILM** e premere **MENU/OK**.
- 2 Premere il selettore in alto o in basso per evidenziare l'opzione desiderata e premere **MENU/OK** per selezionare.



Opzione	Descrizione
 (PROVIA/STANDARD)	Riproduzione colore standard. Idoneo per una vasta gamma di soggetti, dai ritratti ai paesaggi.
 (Velvia/VIVACE)	Una tavolozza ad alto contrasto di colori saturi, idonea per fotografie naturalistiche.
 (ASTIA//MORBIDA)	Aumenta la gamma delle tonalità disponibili per i toni della pelle nei ritratti, conservando allo stesso tempo il blu intenso di un cielo luminoso. Consigliato per ritratti all'aperto.
 (CLASSIC CHROME)	Colore morbido e contrasto delle ombre aumentato per un aspetto calmo.
 (PRO Neg. Hi)	Offre un contrasto leggermente maggiore rispetto a  (PRO Neg. Std). Consigliato per ritratti all'aperto.
 (PRO Neg. Std)	Tavolozza colori tenui. La gamma delle tonalità disponibili per i toni della pelle aumenta, rendendola un'ottima scelta per i ritratti in studio.
 (MONOCROMATICO)	Consente di scattare foto in bianco e nero standard.
 (MONOCROM. + FILTRO Ye)	Consente di scattare foto in bianco e nero con contrasto leggermente aumentato. Questa impostazione riduce leggermente anche la luminosità del cielo.
 (MONOCROMATICO + FILTRO R)	Consente di scattare foto in bianco e nero con maggiore contrasto. Questa impostazione riduce anche la luminosità del cielo.
 (MONOCROMATICO + FILTRO G)	Consente di attenuare i toni della pelle nei ritratti in bianco e nero.
 (SEPPIA)	Consente di scattare fotografie in color seppia.

 Le opzioni di simulazione film possono essere combinate con le impostazioni di tonalità e nitidezza ( 95).

Modalità di messa a fuoco

Utilizzare il selettore di modalità messa a fuoco per scegliere come la fotocamera mette a fuoco.

- **S** (AF singolo): La messa a fuoco si blocca quando si preme il pulsante di scatto a metà corsa. Scegliere soggetti fermi.
- **C** (AF continuo): La messa a fuoco viene regolata continuamente in modo da riflettere eventuali cambiamenti nella distanza dal soggetto durante la pressione a metà corsa del pulsante di scatto. Da utilizzare per soggetti in movimento. La rilevazione occhi AF non è disponibile.
- **M** (manuale): Mettere a fuoco manualmente usando la ghiera controllo. Ruotare la ghiera verso sinistra per ridurre la distanza di messa a fuoco, verso destra per aumentarla. L'indicatore di messa a fuoco manuale mostra quanto la distanza di messa a fuoco corrisponde alla distanza dal soggetto nel bracketing di messa a fuoco (la linea bianca indica la distanza di messa a fuoco, la barra blu la profondità di campo, o in altre parole la distanza davanti e dietro il punto di messa a fuoco che sembra essere a fuoco); è inoltre possibile controllare visivamente la messa a fuoco nel monitor LCD. Selezionare questa opzione per il controllo manuale della messa a fuoco o per situazioni in cui la fotocamera non è in grado di mettere a fuoco automaticamente (📖 85).



Riduce la
distanza di messa
a fuoco

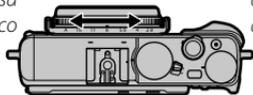

Aumenta la
distanza di messa
a fuoco

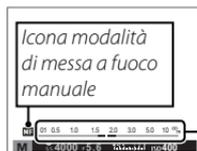

Indicatore di
messa a fuoco
manuale



- ❖ Utilizzare l'opzione **GHIERA CONTROLLO** nel menu di configurazione (📖 107) per invertire il senso di rotazione della ghiera controllo.
- ❖ Per utilizzare l'autofocus per mettere a fuoco il soggetto nell'area di messa a fuoco selezionata (📖 78), premere il pulsante **AF-L/AE-L** (la dimensione dell'area di messa a fuoco può essere selezionata con il controllo comandi). Nella modalità di messa a fuoco manuale, è possibile utilizzare questa funzione per mettere rapidamente a fuoco un soggetto scelto utilizzando l'AF singolo o quello continuo secondo l'opzione scelta per **RF IMPOSTAZ. AUTOFOCUS > IMPOST. AF ISTANTANEA** (📖 92).

- La fotocamera è in grado di mostrare la distanza di messa a fuoco in metri o piedi. Utilizzare l'opzione **IMPOSTAZ. SCHERMO > UNITÀ SCALA FUOCO** nel menu impostazioni (☰ 106) per selezionare le unità usate.
- Se è selezionato **ON** per **IMPOSTAZ. AUTOFOCUS > PRE-AF** nel menu di scatto (☰ 93), la messa a fuoco viene regolata continuamente nelle modalità **S** e **C** anche quando il pulsante di scatto non viene premuto.

■ L'indicatore di messa a fuoco

L'indicatore di messa a fuoco si illumina in verde quando il soggetto è a fuoco e lampeggia in bianco quando la fotocamera non è in grado di mettere a fuoco. Le parentesi (“ ()”) indicano che la fotocamera sta mettendo a fuoco e sono visualizzate in modo continuo in modalità **C**. **MF** è visualizzato in modalità di messa a fuoco manuale.

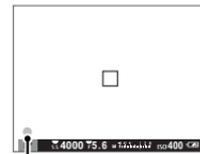

Indicatore di messa a fuoco

● Controllo della messa a fuoco

Per ingrandire l'area di messa a fuoco corrente (☰ 78) per una messa a fuoco precisa, premere il centro del controllo comandi. Premere nuovamente per annullare lo zoom. Nella modalità di messa a fuoco manuale, lo zoom può essere regolato premendo il controllo comandi a sinistra o a destra quando è selezionato **STANDARD** o **EVIDENZ. FOCUS PEAK** per **ASSIST. MF**, mentre se è selezionato **ON** per **IMPOSTAZ. SCHERMO > CONTROLLO FUOCO**, la fotocamera effettua un ingrandimento automatico dell'area di messa a fuoco selezionata quando viene ruotata la ghiera controllo. Lo zoom di messa a fuoco non è disponibile nella modalità di messa a fuoco **C** o quando **IMPOSTAZ. AUTOFOCUS > PRE-AF** è attivo oppure un'opzione diversa da **PUNTO SINGOLO** viene selezionata per **IMPOSTAZ. AUTOFOCUS > MODALITA' AF**.



■ Assist. MF

L'opzione **MF ASSIST. MF** nel menu di ripresa può essere utilizzata per controllare la messa a fuoco quando le immagini sono inquadrare nel monitor LCD in modalità messa a fuoco manuale.

Il menu **MF ASSIST. MF** può essere visualizzato tenendo premuta la parte centrale del controllo comandi.

Sono disponibili le seguenti opzioni:

- **EVIDENZ. FOCUS PEAK:** Evidenzia contorni ad alto contrasto. Ruotare la ghiera controllo fino a quando il soggetto non è evidenziato.
- **IMMAGINE DIGITALE DIVISA:** Visualizza un'immagine divisa, in bianco e nero, al centro della foto. Inquadrare il soggetto nell'area dividi-immagine e ruotare la ghiera controllo finché le tre parti dell'immagine divisa non sono allineate correttamente.

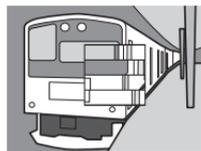

Opzioni di messa a fuoco automatica (Modalità AF)

Per selezionare la modalità AF per le modalità di messa a fuoco **S** e **C**, premere il pulsante funzione (**Fn2**) per visualizzare le opzioni indicate di seguito, quindi premere il selettore verso l'alto o verso il basso per evidenziare un'opzione e premere **MENU/OK** per selezionare.

- **[] PUNTO SINGOLO:** La fotocamera mette a fuoco sul soggetto nel punto di messa a fuoco selezionato. Utilizzare per una messa a fuoco di precisione su un soggetto selezionato.
 - **[] ZONA:** La fotocamera mette a fuoco sul soggetto nel punto di messa a fuoco selezionato. Le zone di messa a fuoco includono punti di messa a fuoco (5×3, 5×5 oppure 3×3), rendendo più semplice mettere a fuoco su soggetti in movimento.
 - **[] GRANDANG/TRACCIAT:** In modalità di messa a fuoco **C**, la fotocamera traccia la messa a fuoco sul soggetto nel punto di messa a fuoco selezionato mentre il pulsante di scatto viene premuto a metà corsa. In modalità di messa a fuoco **S**, la fotocamera mette automaticamente a fuoco sui soggetti con contrasto elevato; le aree di messa a fuoco vengono visualizzate nel display. La fotocamera potrebbe non essere in grado di mettere a fuoco su oggetti piccoli o su soggetti che si muovono rapidamente.
- ◆ Si può accedere alle opzioni della modalità AF anche utilizzando l'opzione **[] IMPOSTAZ. AUTOFOCUS** nel menu di ripresa (☰ 92).

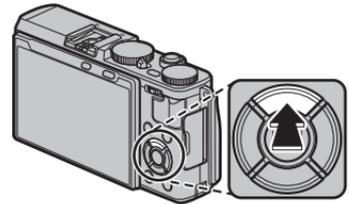

Selezione punto di messa a fuoco

Scegliere un punto di messa a fuoco per la messa a fuoco automatica. La procedura per selezionare il punto di messa a fuoco varia a seconda dell'opzione scelta per la modalità AF (☰ 77).

- ❖ Si può accedere alla selezione dell'area di messa a fuoco anche utilizzando l'opzione **IMPOSTAZ. AUTOFOCUS** nel menu di ripresa (☰ 92).
- ❖ La selezione dell'area di messa a fuoco può anche essere utilizzata per scegliere il punto di messa a fuoco per la messa a fuoco manuale e per lo zoom della messa a fuoco.

■ Punto singolo AF

Premere il pulsante funzione (**Fn5**) per visualizzare i punti di messa a fuoco ("+") e la cornice di messa a fuoco. Utilizzare il selettore per posizionare la cornice di messa a fuoco sul punto di messa a fuoco desiderato oppure premere **DISP/BACK** per tornare al punto centrale.

Utilizzare il controllo comandi per selezionare la dimensione della cornice di messa a fuoco. Premere il controllo verso sinistra per ridurre la cornice fino al 50%, a destra per ingrandirla fino al 150%, oppure premere il centro del controllo per riportare la cornice alle sue dimensioni originali. Premere **MENU/OK** per rendere valida la selezione.

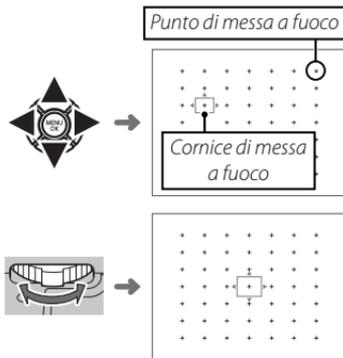
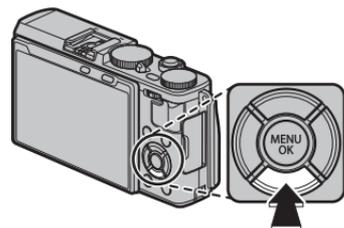

■ Zona AF

Premere il pulsante funzione (**Fn5**) per visualizzare la zona di messa a fuoco. Utilizzare il selettore per posizionare la zona e premere **DISP/BACK** per riportare la zona al centro del display.

Per selezionare il numero di cornici di messa a fuoco nella zona, utilizzare il controllo comandi. Premere il controllo verso destra per scorrere le dimensioni della zona nell'ordine di 5×5 , 3×3 , 5×3 , 5×5 ..., verso sinistra per scorrere le dimensioni della zona in ordine inverso oppure premere il centro del controllo per selezionare una dimensione della zona di 5×3 . Premere **MENU/OK** per rendere valida la selezione.

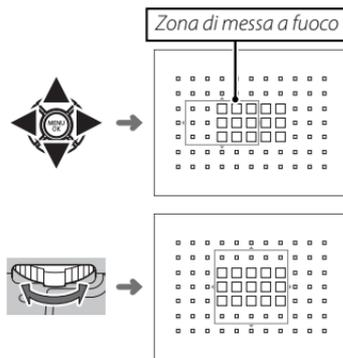

■ Tracking (solo modalità di messa a fuoco C)

Premere il pulsante funzione (**Fn5**) per visualizzare la cornice di messa a fuoco a fuoco. Utilizzare il selettore per posizionare la cornice di messa a fuoco e premere **DISP/BACK** per riportare la cornice al centro del display. Premere **MENU/OK** per rendere valida la selezione. La fotocamera controllerà la messa a fuoco sul soggetto durante la pressione a metà corsa del pulsante di scatto.

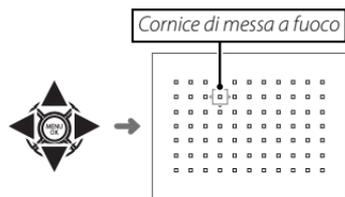

- ① La selezione della cornice di messa a fuoco manuale non è disponibile quando grandang/tracciat è selezionato in modalità di messa a fuoco **S**.

● Selezione della cornice di messa a fuoco in modalità burst

Durante la fotografia a scatto continuo ad alta velocità (**H**), il numero di cornici di messa a fuoco disponibili in modalità di messa a fuoco **C** scende e la dimensione massima della zona è limitata a 5×3.

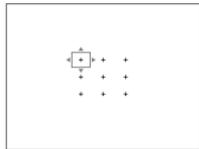

Punto singolo

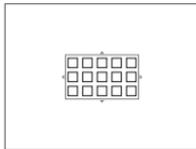

Zona

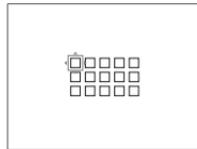

Grandang/tracciat

Esposizioni prolungate (T/B)

Selezionare un tempo di posa **T** (tempo) o **B** (posa B) per esposizioni prolungate.

- ◆ Si consiglia l'utilizzo di un treppiede per evitare che la fotocamera si sposti durante l'esposizione.
- ◆ Per ridurre i "disturbi" (macchiettatura) nelle esposizioni prolungate, selezionare **ON** per **NR x ESPOS. LUNGA** nel menu di scatto (☰ 95). Ciò potrebbe incrementare il tempo necessario per la registrazione delle immagini dopo lo scatto.

Tempo (T)

- 1 Ruotare la ghiera tempo di posa su **T**.

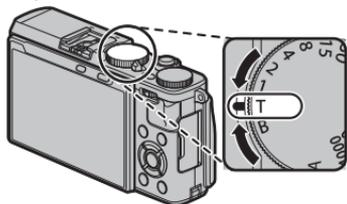

- 2 Premere il controllo comandi a sinistra o a destra per selezionare il tempo di posa.



- 3 Premere il pulsante di scatto fino in fondo per scattare una foto con i tempi di posa selezionati. Viene visualizzato un conto alla rovescia mentre l'esposizione è in corso.



Posa B (B)

- 1 Ruotare la ghiera tempo di posa su **B**.

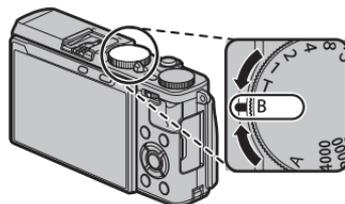

- 2 Premere il pulsante di scatto fino in fondo. L'otturatore rimane aperto fino a 60 minuti quando si preme il pulsante di scatto; il display visualizza il tempo trascorso da quando è cominciata l'esposizione.



- ◆ Selezionare un diaframma di **A** fissa il tempo di posa su 30 sec.

Uso di un telecomando per lo scatto a dist.

Può essere utilizzato un telecomando per lo scatto a dist. RR-90 opzionale per esposizioni prolungate. Per ulteriori informazioni, fare riferimento al manuale fornito in dotazione con l'RR-90.

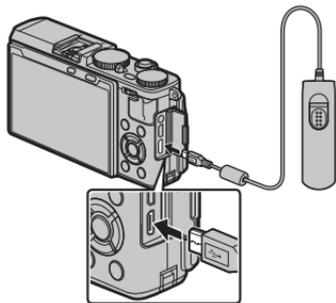

● Telecomando per lo scatto a dist. di produttori terzi

I telecomandi per lo scatto a dist. elettronici di fornitori terzi possono essere collegati tramite il connettore microfono/telecomando a dist. Viene visualizzata una finestra di conferma quando è collegato un telecomando di terze parti; premere **MENU/OK** e selezionare **DIST.** per **MIC./SCATTO DIST.**

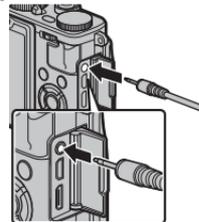

CONTROLLARE IMPOSTAZIONE
MICROFONO/SCATTO A DISTANZA
DIS IMPOSTA **DIS** IGNORA

Foto intervallate

Seguire i seguenti passaggi per configurare la fotocamera per scattare foto automaticamente a intervalli preimpostati.

- 1 Premere **MENU/OK** in modalità di scatto per visualizzare il menu di scatto. Premere il selettore verso l'alto o verso il basso per selezionare  **RIPR. A INT. CON TIMER** e premere **MENU/OK**.
- 2 Utilizzare il selettore per scegliere l'intervallo e il numero di scatti. Premere **MENU/OK** per procedere.
- 3 Utilizzare il selettore per scegliere l'ora di avvio e premere **MENU/OK**. La ripresa viene avviata automaticamente.



- ⓘ Le foto intervallate non possono essere utilizzate con tempi di posa di **B** (posa B), durante una panoramica o foto con esposizione multipla. In modalità burst, viene scattata una sola foto a ogni pressione del pulsante di scatto.
- 🔧 Si consiglia di utilizzare un treppiede.
- 🔧 Controllare il livello della batteria prima di iniziare.
- 🔧 Il display si spegne fra uno scatto e l'altro e si accende qualche secondo prima che venga scattata la foto successiva. Il display può essere attivato in qualsiasi momento premendo il pulsante di scatto fino in fondo.

Blocco messa a fuoco/esposizione

La fotocamera mette a fuoco e imposta l'esposizione per le foto quando il pulsante di scatto viene premuto a metà corsa e la messa a fuoco (AF) e l'esposizione (AE) rimangono bloccate mentre il pulsante di scatto è mantenuto in questa posizione. Utilizzare il blocco della messa a fuoco e dell'esposizione per comporre foto con soggetti non centrati.

1 Posizionare il soggetto nella cornice di messa a fuoco.



2 Premere il pulsante di scatto a metà corsa per impostare la messa a fuoco e l'esposizione. La cornice di messa a fuoco diventerà verde.

◆ Questo processo può essere ripetuto tutte le volte desiderate prima dello scatto della foto.



3 Ricomporre l'immagine. Non cambiare la distanza dal soggetto mentre il pulsante di scatto è premuto a metà corsa.



4 Premere il pulsante di scatto fino in fondo per scattare la foto.



Il pulsante AF-L/AE-L

La messa a fuoco e/o l'esposizione possono essere bloccate utilizzando il pulsante **AF-L/AE-L**.

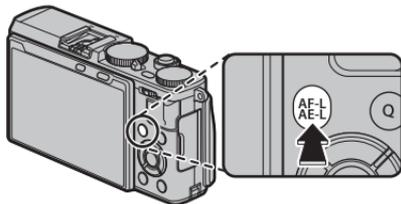

- ❖ La messa a fuoco e/o l'esposizione rimarranno bloccate durante la pressione del pulsante, indipendentemente dalla pressione o meno del pulsante di scatto a metà corsa.
- ❖ La funzione eseguita dal pulsante **AF-L/AE-L** può essere selezionata utilizzando l'opzione **AE-L TASTO BLOC. AE/AF** nel menu di impostazione:
 - **SOLO BLOCCO AE** (l'impostazione predefinita): il pulsante **AF-L/AE-L** blocca solo l'esposizione.
 - **SOLO BLOCCO AF**: il pulsante **AF-L/AE-L** blocca solo la messa a fuoco.
 - **BLOCCO AE/AF**: il pulsante **AF-L/AE-L** blocca sia la messa a fuoco sia l'esposizione.
- ❖ Se è selezionato **ON/OFF BL. AE/AF** per **AE-L MOD BLOCCO AE/AF** nel menu di impostazione, la messa a fuoco e/o l'esposizione vengono bloccate quando si preme il pulsante e rimangono bloccate fino a una successiva pressione del pulsante (📖 96).

Messa a fuoco automatica

Sebbene la fotocamera include un sistema di messa a fuoco automatica ad alta precisione, potrebbe non essere in grado di mettere a fuoco i soggetti elencati di seguito.

- Soggetti molto luminosi come specchi o carrozzerie delle automobili.
- Soggetti in rapido movimento.



- Soggetti fotografati attraverso una finestra o un altro oggetto riflettente.
- Soggetti scuri o che assorbono anziché riflettere la luce, come capelli o pellicce.
- Soggetti incorporati, come fumo o fiamme.
- Soggetti con contrasto quasi inesistente con lo sfondo (ad esempio, soggetti con abiti dello stesso colore dello sfondo).
- Soggetti posizionati davanti o dietro un oggetto ad alto contrasto che si trova anch'esso nella cornice di messa a fuoco (ad esempio, un soggetto fotografato su uno sfondo con elementi di elevato contrasto).

Registrazione immagini in formato RAW

Per registrare i dati RAW non elaborati dal sensore di immagine della fotocamera, selezionare un'opzione **RAW** per la qualità immagine nel menu di ripresa come descritto di seguito. È possibile creare copie JPEG di immagini RAW tramite l'opzione **RAW CONVERSIONE RAW** nel menu riproduzione oppure è possibile visualizzare immagini RAW su un computer utilizzando l'applicazione RAW FILE CONVERTER (📖 87, 114).

- 1 Premere **MENU/OK** in modalità di scatto per visualizzare il menu di scatto. Premere il selettore verso l'alto o verso il basso per evidenziare **QUALITÀ IMM.** e premere **MENU/OK**.
- 2 Evidenziare un'opzione e premere **MENU/OK**. Selezionare **RAW** per registrare solo immagini RAW, oppure **FINE+RAW** o **NORMAL+RAW** per registrare la copia in formato JPEG insieme alle immagini RAW. **FINE+RAW** utilizza rapporti di compressione JPEG inferiori per immagini JPEG di qualità superiore, mentre **NORMAL+RAW** utilizza rapporti di compressione JPEG superiori per aumentare il numero di immagini che possono essere memorizzate.

I pulsanti funzione

Per attivare o disattivare la qualità dell'immagine RAW per un singolo scatto, assegnare **RAW** a un pulsante funzione (📖 42, 43). Se un'opzione JPEG è attualmente selezionata per la qualità imm., la pressione del pulsante seleziona temporaneamente l'opzione JPEG+RAW equivalente. Se attualmente è selezionata un'opzione JPEG+RAW, la pressione del pulsante seleziona temporaneamente l'opzione JPEG equivalente, mentre se si seleziona **RAW**, la pressione del pulsante seleziona temporaneamente **FINE**. Scattando una foto o premendo nuovamente il pulsante si ripristina la precedente impostazione.

- 🔍 Le sensibilità di **L (100)**, **H (12800)**, **H (25600)** e **H (51200)** non sono disponibili quando è attivata la qualità immagine RAW (📖 60).

Creazione di copie JPEG di immagini RAW

Le immagini RAW custodiscono le informazioni sulle impostazioni della fotocamera separatamente dai dati catturati dal sensore immagine della fotocamera. Utilizzando l'opzione **RAW CONVERSIONE RAW** nel menu di riproduzione, è possibile creare copie JPEG di immagini RAW usando opzioni diverse per le impostazioni elencate di seguito. I dati immagine originali non subiscono conseguenze, consentendo ad una singola immagine RAW di essere elaborata in molti modi diversi.

- 1 Premere **MENU/OK** durante la riproduzione per visualizzare il menu di riproduzione, quindi premere il selettore verso l'alto o verso il basso per evidenziare **RAW CONVERSIONE RAW** e premere **MENU/OK** per visualizzare le impostazioni elencate nella tabella a destra.

❖ Queste opzioni possono essere visualizzate anche premendo il pulsante **Q** durante la riproduzione.

- 2 Premere il selettore verso l'alto o verso il basso per evidenziare un'impostazione e premere il selettore a destra per selezionare. Premere il selettore verso l'alto o verso il basso per evidenziare l'opzione desiderata e premere **MENU/OK** per selezionare e tornare all'elenco delle impostazioni. Ripetere questa procedura per regolare ulteriori impostazioni.



Impostazione	Descrizione
RIFL. COND. SCATTO	Creare una copia JPEG utilizzando le impostazioni utilizzate al momento dello scatto della foto.
ELABORAZ. PUSH/PULL	Regolare l'esposizione tra -1 EV e +3 EV con incrementi di 1/3 EV.
GAMMA DINAMICA	Aumenta i dettagli nelle zone di alte luci per un contrasto naturale (☞ 94).
SIMULAZIONE FILM	Simula gli effetti di diversi tipi di pellicola (☞ 73).
BIL. BIANCO	Regola il bil. bianco (☞ 58).
SPOST. BIL. BIANCO	Regola finemente il bil. bianco (☞ 58).
COLORE	Regola la densità di colore (☞ 95).
NITIDEZZA	Rende i contorni più nitidi o più morbidi (☞ 95).
TONO ALTE LUCI	Regola le alte luci (☞ 95).
TONO OMBRE	Regola le ombre (☞ 95).
RIDUZIONE DISTURBO	Elabora la copia per ridurre la macchiettatura (☞ 95).
ESPACIOS COLOR	Sceglie lo spazio colore usato per la riproduzione del colore (☞ 108).

- 3 Premere il pulsante **Q** per l'anteprima della copia JPEG, quindi premere **MENU/OK** per salvare.

Salvataggio delle impostazioni

È possibile salvare fino a 7 set di impostazioni personalizzate della fotocamera per le situazioni più comuni. Le impostazioni salvate possono essere richiamate mediante l'opzione **SELEZ. IMPOST. PERS.** nel menu di scatto.

1 Premere **MENU/OK** in modalità di scatto per visualizzare il menu di scatto. Premere il selettore verso l'alto o verso il basso per evidenziare **MODIF./SALVA IMPOST. PERS.**, e premere **MENU/OK**.



2 Evidenziare una serie di impostazioni personalizzate e premere **MENU/OK** per selezionare. Regolare quanto segue in base alle proprie preferenze e premere **DISP/BACK** al termine delle regolazioni: **ISO**, **ISO**, **D-Ring** **GAMMA DINAMICA**, **SIMULAZIONE FILM**, **WB** **BIL. BIANCO**, **Color** **COLORE**, **Sharp** **NITIDEZZA**, **tone** **TONO ALTE LUCI**, **tone** **TONO OMBRE** e **NR** **RIDUZIONE DISTURBO**.



Per sostituire le impostazioni nella serie selezionata con le impostazioni correntemente selezionate con la fotocamera, selezionare **SALVA IMPOST. CORRENTI** e premere **MENU/OK**.

3 Viene visualizzata una finestra di conferma; evidenziare **OK** e premere **MENU/OK**.



Cerca immagine

Per effettuare la ricerca delle immagini, procedere come segue.

- 1 Premere **MENU/OK** durante la riproduzione per visualizzare il menu di riproduzione. Premere il selettore verso l'alto o verso il basso per selezionare  **CERCA IMMAGINE** e premere **MENU/OK**.
- 2 Evidenziare un'opzione e premere **MENU/OK**.

Opzione	Descrizione
PER DATA	Ricerca per data.
PER VOLTO	Ricerca di immagini che includono volti.
IN ★ PREFERITI	Cerca per valutazione ( 30).
PER SCENA	Ricerca per scena.
PER TIPO DI DATI	Permette di trovare tutte i fermi immagine, tutti i filmati o tutte le immagini RAW.

- 3 Selezionare un parametro di ricerca. Vengono visualizzate solo le immagini che rispettano il parametro di ricerca. Per cancellare o proteggere le immagini selezionate o per visualizzare le immagini selezionate in una riprod. aut. imm., premere **MENU/OK** e scegliere tra le opzioni a destra.

Opzione	Fare riferimento a pagina
 CANCELLA	99
 PROTEGGI	100
 RIPROD. AUT. IMM.	101

- 4 Per terminare la ricerca, selezionare **FINE RICERCA**.

Assist. per album

Creare un album delle vostre foto preferite.

Creazione di un album

1 Selezionare **NUOVO ALBUM** per  **ASSIST. PER ALBUM** nel menu di riproduzione ( 101) e scegliere tra le seguenti opzioni:

- **SELEZIONA DA TUTTI:** Consente di scegliere fra tutte le immagini disponibili.
- **SEL. PER RICERCA IMG:** Consente di scegliere fra le immagini che corrispondono a determinati parametri di ricerca ( 89).

❖ Per gli album non possono essere selezionati né fotografie **640** o inferiori, né filmati.

2 Scorrere le immagini e premere il selettore verso l'alto per selezionare o deselezionare. Per visualizzare l'immagine corrente sulla copertina, premere il selettore verso il basso. Premere **MENU/OK** per uscire quando l'album è completo.

❖ La prima immagine selezionata diventa la copertina. Premere il selettore verso il basso per selezionare un'immagine differente per la copertina.

3 Evidenziare **ALBUM COMPLETO** e premere **MENU/OK** (per selezionare tutte le foto, oppure tutte le foto che rispettano i parametri di ricerca selezionati per l'album, selezionare **SELEZIONA TUTTO**). Il nuovo album sarà aggiunto all'elenco nel menu assist. per album.

- ① Gli album possono contenere fino a 300 immagini.
- ① Gli album che non contengono alcuna foto vengono cancellati automaticamente.

Visualizzazione di album

Evidenziare un album nel menu assist. per album e premere **MENU/OK** per visualizzare l'album, quindi premere il selettore verso sinistra o verso destra per far scorrere le immagini.

Modifica e cancellazione di album

Visualizzare l'album e premere **MENU/OK**. Vengono visualizzate le seguenti opzioni; selezionare l'opzione desiderata e seguire le istruzioni sullo schermo.

- **MODIFICA:** Modifica l'album come descritto in "Creazione di un album" (📖 90).
- **ELIMINA:** Consente di cancellare l'album.

Album

Gli album possono essere copiati su un computer utilizzando il software MyFinePix Studio (📖 114).

Uso dei menu: Modalità di scatto

Il menu di scatto viene utilizzato per regolare le impostazioni per una vasta gamma di condizioni di scatto. Per visualizzare il menu di scatto, premere **MENU/OK** in modalità di scatto. Evidenziare le voci e premere il selettore verso destra per visualizzare le opzioni, quindi evidenziare un'opzione e premere **MENU/OK**. Premere **DISP/BACK** per uscire al termine delle impostazioni.



Opzioni del menu di scatto (fotografie)

FILTRO AVANZATO

Selezionare un filtro (🗨️ 72).

❖ Questa opzione è disponibile solo quando **FILTRO AVANZATO** è selezionato per la modalità drive.

MODALITA'

Scegliere il modo di ripresa utilizzato quando la leva del selettore modalità auto si trova nella posizione **AUTO**.

IMPOSTAZ. AUTOFOCUS

Regolare le impostaz. autofocus.

Opzione	Descrizione
AREA MESSA A FUOCO	Selezionare l'area messa a fuoco (🗨️ 78).
MODALITA' AF	Scegliere la modalità AF per le modalità di messa a fuoco S e C (🗨️ 77).
PRIOR. RILASCIO/FUOCO	Consente di scegliere il modo in cui la fotocamera mette a fuoco in modalità di messa a fuoco AF-S e AF-C . <ul style="list-style-type: none">• RILASCIO: La risposta dell'otturatore ha priorità sulla messa a fuoco. Le foto possono essere scattate quando la fotocamera non è a fuoco.• MESSA A FUOCO: La messa a fuoco ha la priorità sulla risposta dell'otturatore. Le foto possono essere scattate solo quando la fotocamera è a fuoco.
IMPOST. AF ISTANTANEA	Consente di scegliere il modo in cui la fotocamera mette a fuoco quando viene premuto il pulsante AF-L/AE-L in modalità di messa a fuoco manuale (🗨️ 74).

IMPOSTAZ. AUTOFOCUS (Continua)

Opzione	Descrizione
RILEVAM. VOLTO	<p>Il rilevamento intelligente del volto imposta la messa a fuoco e l'esposizione per i volti umani in qualsiasi punto della foto, evitando che la fotocamera effettui la messa a fuoco sullo sfondo in ritratti di gruppo. Scegliere per scatti che enfatizzano i soggetti di ritratto.</p> <p>Per utilizzare il rilevamento intelligente dei volti, premere MENU/OK per visualizzare il menu di scatto e selezionare ON per IMPOSTAZ. AUTOFOCUS > RILEVAM. VOLTO. I volti possono essere rilevati con la fotocamera in orientamento orizzontale o verticale; se viene rilevato un volto, verrà indicato da un bordo verde. Se sono presenti più volti nell'inquadratura, verrà selezionato il volto più vicino al centro; gli altri volti saranno indicati da bordi bianchi.</p> <p>Ⓛ In alcune modalità, la fotocamera potrebbe impostare l'esposizione per l'intera foto piuttosto che per il soggetto del ritratto.</p> <p>Ⓛ Se il soggetto si sposta quando si preme il pulsante di scatto, il volto potrebbe non trovarsi nell'area indicata dal bordo verde quando viene scattata l'immagine</p> 
RILEVAMENTO OCCHI AF	<p>Scegliere se la fotocamera debba rilevare e mettere a fuoco gli occhi quando la funzione Rilevamento intelligente dei volti è attivata. Scegliere tra OCCHIO AUTO (la fotocamera sceglie automaticamente quale occhio mettere a fuoco), OCCHIO DESTRO (la fotocamera mette a fuoco l'occhio destro), OCCHIO SINISTRO (la fotocamera mette a fuoco l'occhio sinistro) e OFF (messa a fuoco degli occhi disattivata).</p> <p>◆ Se la fotocamera non è in grado di rilevare gli occhi del soggetto poiché questi sono nascosti da capelli, occhiali o altri oggetti, la fotocamera metterà invece a fuoco i volti.</p> 
PRE-AF	<p>Se è selezionato ON, la fotocamera continuerà a regolare la messa a fuoco anche quando non si preme il pulsante di scatto a metà corsa. Notare che ciò aumenta il consumo della batteria.</p>
ILLUMIN. AF	<p>Se viene selezionato ON, la spia di illuminazione AF-assist si accende per consentire la messa a fuoco automatica.</p> <p>◆ La spia di illuminazione AF-assist si spegne automaticamente quando viene selezionato OFF per AUDIO e FLASH nel menu di configurazione.</p> <p>Ⓛ In alcune circostanze la fotocamera potrebbe non essere in grado di mettere a fuoco utilizzando la spia di illuminazione AF-assist. Se la fotocamera non è in grado di mettere a fuoco in modalità macro, provare ad aumentare la distanza dal soggetto.</p> <p>Ⓛ Evitare di puntare la spia di illuminazione AF-assist direttamente negli occhi del soggetto.</p>

ISO ISO

Controlla la sensibilità della fotocamera alla luce (☞ 60).

☞ DIMENSIONI IMM.

Sceglie le dimensioni e il formato in cui si registrano le immagini.

🔍 Formato

Immagini con un formato 3:2 hanno le stesse proporzioni di una foto con pellicola di 35 mm, mentre un formato 16:9 è indicato per visualizzazioni su dispositivi **High Definition (HD)** (ad alta definizione). Immagini con un formato 1:1 sono quadrate.

☞ **DIMENSIONI IMM.** non viene ripristinato quando si spegne la fotocamera o si seleziona un'altra modalità di scatto.

Opzione	Stampe in formati fino a	Opzione	Stampe in formati fino a
L 3:2	41×28 cm	S 3:2	21×14 cm
L 16:9	41×23 cm	S 16:9	21×12 cm
L 1:1	28×28 cm	S 1:1	14×14 cm
M 3:2	29×20 cm		
M 16:9	29×16 cm		
M 1:1	20×20 cm		

🔍 QUALITÀ IMM.

Scegliere un formato file e un rapporto di compressione. Selezionare **FINE** o **NORMAL** per registrare immagini JPEG, **RAW** per registrare immagini RAW o **FINE+RAW** o **NORMAL+RAW** per registrare sia immagini JPEG che RAW. **FINE** e **FINE+RAW** utilizzano rapporti di compressione JPEG inferiori per immagini JPEG di qualità superiore, mentre **NORMAL** e **NORMAL+RAW** utilizzano rapporti di compressione JPEG superiori per incrementare il numero di immagini da memorizzare.

🔍 GAMMA DINAMICA

Controllo contrasto. Scegliere valori inferiori per aumentare il contrasto quando si scatta in ambienti interni o con cielo nuvoloso, valori superiori per ridurre la perdita di dettagli in controluce e ombre quando si fotografano scene ad alto contrasto. Valori più alti sono raccomandati per scene che includono sia la luce solare sia profonde zone d'ombra, per soggetti con contrasto elevato quali la luce solare sull'acqua, foglie autunnali illuminate dalla luce, ritratti scattati sullo sfondo di un cielo azzurro e oggetti bianchi come gli abiti indossati dalle persone; si noti che, tuttavia, la macchiettatura potrebbe apparire su immagini scattate con valori alti.

- ☞ Se è selezionato **AUTO**, la fotocamera sceglierà automaticamente **100 100%** oppure **200 200%** in base al soggetto e alle condizioni di ripresa. Il tempo di posa e il diaframma verranno visualizzati quando il pulsante di scatto viene premuto fino a metà corsa.
- ☞ **200 200%** è disponibile con sensibilità ISO di 400 e superiori, **400 400%** con sensibilità ISO di 800 e superiori.

 SIMULAZIONE FILM

Simula gli effetti di diversi tipi di pellicola ( 73).

 AUTOSCATTO

Scattare foto con l'autoscatto ( 45).

 RIPR. A INT. CON TIMER

Regolare le impostazioni per la fotografia intervallata ( 83).

 BIL. BIANCO

Regolare i colori in base alla sorgente di illuminazione ( 58).

 COLORE

Regola la densità di colore.

 NITIDEZZA

Rende i contorni più nitidi o più morbidi.

 TONO ALTE LUCI

Consente di regolare l'aspetto delle alte luci.

 TONO OMBRE

Consente di regolare l'aspetto delle ombre.

 RIDUZIONE DISTURBO

Consente di ridurre il disturbo nelle immagini scattate a sensibilità elevate.

 NRx ESPOS. LUNGA

Selezionare **ON** per ridurre la macchiettatura nelle esposizioni prolungate ( 81).

 SELEZ. IMPOST. PERS.

Consente di richiamare le impostazioni salvate con ** MODIF./SALVA IMPOST. PERS.**.

 MODIF./SALVA IMPOST. PERS.

Salva le impostazioni ( 88).

CONVERT GRANDANG

Selezionare **ON** quando si utilizza l'obiettivo di conversione grandangolare opzionale (📖 129).

IMP GHIERA CONTR.

Impostare le funzioni assegnate alla ghiera di controllo.

MODALITÀ TOUCH SCREEN

Selezionare se i comandi tattili possono essere usati per selezionare l'area di messa a fuoco o rilasciare l'otturatore (📖 24).

ASSIST. MF

Scegliere come la messa a fuoco è visualizzata in modalità di messa a fuoco manuale (📖 76).

- **STANDARD:** La messa a fuoco è visualizzata in modo normale (picco di messa a fuoco e immagine digitale divisa non sono disponibili).
- **IMMAGINE DIGITALE DIVISA:** Un display di immagine divisa in bianco e nero.
- **EVIDENZ. FOCUS PEAK:** La fotocamera accentua i contorni ad alto contrasto. Scegliere un colore e un livello di picco.

MOD. BLOCCO AE/AF

Se si seleziona **PREMI PER BL. AE/AF**, l'esposizione e/o la messa a fuoco si bloccano quando si preme il pulsante **AF-L/AE-L**. Se si seleziona **ON/OFF BL. AE/AF**, l'esposizione e/o la messa a fuoco vengono bloccate quando si preme il pulsante **AF-L/AE-L** e rimangono bloccate finché non si preme di nuovo il pulsante.

TASTO BLOC. AE/AF

Selezionare la funzione del pulsante **AF-L/AE-L** (📖 85).

FOTOMETRIA

Consente di scegliere il modo in cui la fotocamera misura l'esposizione quando il rilevamento intelligente dei volti è spento (📖 63).

PTO INT. E AREA M. FUOCO

Selezionare **ON** per misurare la cornice di messa a fuoco corrente quando **PUNTO SINGOLO** è selezionato per **IMPOSTAZ. AUTOFOCUS > MODALITÀ AF** e **SPOT** è selezionato per **FOTOMETRIA**.

FLASH SET-UP

Regolare le impostazioni del flash.

Opzione	Descrizione
MODO FLASH	Selezionare una modo flash (☰ 46).
COMPENSAZ. FLASH	Regola la luminosità del flash. Scegliere valori compresi tra +2 EV e -2 EV. Osservare che potrebbe non essere possibile ottenere i risultati desiderati a seconda delle condizioni di scatto e della distanza dal soggetto.
RIMOV. OCCHI ROSSI	Scegliere ON per eliminare l'effetto occhi rossi causato dal flash. <ul style="list-style-type: none"> ◆ La riduzione occhi rossi è eseguita solo quando viene rilevato un volto. ◆ La rimoz. occhi rossi non è disponibile con immagini RAW.

IMP FILMATO

Regolare le impostazioni filmato (☰ 36).

Opzione	Descrizione
MOD. FILM.	Selezionare la dimensione e la frequenza dei fotogrammi per la registrazione di filmati. <ul style="list-style-type: none"> <li style="width: 50%;">• 1920 × 1080 60 fps: Full HD (60 fps) <li style="width: 50%;">• 1280 × 720 60 fps: HD (60 fps) <li style="width: 50%;">• 1920 × 1080 50 fps: Full HD (50 fps) <li style="width: 50%;">• 1280 × 720 50 fps: HD (50 fps) <li style="width: 50%;">• 1920 × 1080 30 fps: Full HD (30 fps) <li style="width: 50%;">• 1280 × 720 30 fps: HD (30 fps) <li style="width: 50%;">• 1920 × 1080 25 fps: Full HD (25 fps) <li style="width: 50%;">• 1280 × 720 25 fps: HD (25 fps) <li style="width: 50%;">• 1920 × 1080 24 fps: Full HD (24 fps) <li style="width: 50%;">• 1280 × 720 24 fps: HD (24 fps)
ISO VIDEO	Scegliere la sensibilità per la registrazione di filmati da AUTO o da impostazioni tra ISO 400 e 6400. <ul style="list-style-type: none"> ◆ Questa impostazione non influisce sulle fotografie.
REGOL. LIV. MIC.	Regola il livello di registrazione del microfono.
MIC./SCATTO DIST.	Specifica se il dispositivo collegato al connettore microfono/telecomando per lo scatto a dist. è un microfono o un telecomando per lo scatto a dist. (☰ 37, 82).

BKT SIMULAZIONE FILM

Scegliere i tipi di pellicola per il bracketing simulazione film (📖 67, 68).

COMUNIC. WIRELESS

Collegare a un tablet o uno smartphone tramite rete wireless (📖 113).

❖ Per ulteriori informazioni, visitare il sito <http://fujifilm-dsc.com/wifi/>.

TIPO OTTURATORE

Scegliere il tipo otturatore. Scegliere l'otturatore elettronico per disattivare il suono otturatore.

Opzione	Descrizione
MS OTTURATORE MECCANICO	Scattare foto con l'otturatore meccanico.
ES OTTURATORE ELETTRONICO	Scattare foto con l'otturatore elettronico.
MS MECCANICO + ES ELETTRONICO	La fotocamera sceglie il tipo otturatore in base alle condizioni di ripresa.

- ❖ Se viene selezionato **ES OTTURATORE ELETTRONICO** o **MS MECCANICO + ES ELETTRONICO**, è possibile selezionare tempi di posa più veloci di $\frac{1}{4000}$ secondi ruotando la ghiera tempo di posa su 4.000 e quindi premendo il controllo comandi a sinistra o a destra.
- ❖ Indipendentemente dall'opzione selezionata, l'otturatore meccanico viene utilizzato per le panoramiche in movimento. Quando viene utilizzato l'otturatore elettronico, il tempo di posa e la sensibilità sono limitati a valori di $\frac{1}{32000}$ –1 secondo e ISO 6400–200 rispettivamente, e la riduzione disturbo su esposizioni lunghe non ha alcun effetto. In modalità burst, messa a fuoco ed esposizione sono fissate ai valori del primo scatto in ciascuna sequenza.
- ① Distorsioni potrebbero essere visibili in scatti di soggetti in movimento con l'otturatore elettronico, mentre righe e nebbia possono verificarsi in scatti eseguiti con luci fluorescenti o altre illuminazioni sfarfallanti o irregolari. Quando si scattano foto con l'otturatore silenzioso, rispettare i diritti di immagine dei soggetti e il loro diritto alla privacy.

TELECONVERSIONE DIGITALE

Selezionare **ON** per attivare lo zoom digitale (📖 57).

Uso dei menu: Modalità di riproduzione

Per visualizzare il menu di riproduzione, premere **MENU/OK** in modalità di riproduzione. Evidenziare le voci e premere il selettore verso destra per visualizzare le opzioni, quindi evidenziare un'opzione e premere **MENU/OK**. Premere **DISP/BACK** per uscire al termine delle impostazioni.



Opzioni del menu di riproduzione

COMUNIC. WIRELESS

Collegare a un tablet o uno smartphone tramite rete wireless (🗨️ 113).

🔍 Per ulteriori informazioni, visitare il sito <http://fujifilm-dsc.com/wifi/>.

CONVERSIONE RAW

Creare copie JPEG di immagini RAW (🗨️ 87).

CANCELLA

Eliminazione delle immagini (🗨️ 35).

TAGLIO

Creare una copia ritagliata dell'immagine corrente.

- 1 Visualizzare l'immagine desiderata.
 - 2 Selezionare  **TAGLIO** nel menu di riproduzione.
 - 3 Premere il controllo comandi a sinistra o a destra per ingrandire e ridurre l'immagine e premere il selettore verso l'alto, il basso, a sinistra o a destra per scorrere l'immagine fino a visualizzare la parte desiderata.
 - 4 Premere **MENU/OK** per visualizzare una finestra di dialogo di conferma.
 - 5 Premere nuovamente **MENU/OK** per salvare la copia ritagliata su un file separato.
- 🔍 Ritagli più grandi producono copie più grandi; tutte le copie hanno un formato 3:2. Se la dimensione della copia finale è di **640**, **OK** viene visualizzato in giallo.

RIDIMENSIONA

Crea una copia in piccolo dell'immagine corrente.

- 1 Visualizzare l'immagine desiderata.
 - 2 Selezionare  **RIDIMENSIONA** nel menu di riproduzione.
 - 3 Evidenziare una dimensione e premere **MENU/OK** per visualizzare una finestra di dialogo di conferma.
 - 4 Premere nuovamente **MENU/OK** per salvare la copia ridimensionata su un file separato.
- ◆ Le dimensioni disponibili variano al variare della dimensione dell'immagine originale.

PROTEGGI

Proteggere le immagini dall'eliminazione accidentale. Evidenziare una delle seguenti opzioni e premere **MENU/OK**.

- **FOTO**: Protegge le immagini selezionate. Premere il selettore a sinistra o a destra per visualizzare le immagini e premere **MENU/OK** per selezionare o deselezionare. Premere **DISP/BACK** al termine dell'operazione.
- **IMPOSTA TUTTO**: Protegge tutte le immagini.
- **RESETTA TUTTO**: Rimuove la protezione da tutte le immagini.

① Le immagini protette vengono eliminate quando si formatta la scheda di memoria ( 110).

RUOTA IMMAGINE

Ruotare le immagini.

- 1 Visualizzare l'immagine desiderata.
 - 2 Selezionare  **RUOTA IMMAGINE** nel menu di riproduzione.
 - 3 Premere il selettore verso il basso per ruotare l'immagine di 90° in senso orario e verso l'alto per ruotarla di 90° in senso antiorario.
 - 4 Premere **MENU/OK**. L'immagine viene visualizzata automaticamente nell'orientamento selezionato ogni volta che è riprodotta sulla fotocamera.
- ◆ Le immagini protette non possono essere ruotate. Rimuovere la protezione prima di ruotare le immagini.
 - ◆ La fotocamera può non essere in grado di ruotare le immagini create con altri dispositivi. Le immagini ruotate sulla fotocamera non vengono ruotate quando si visualizzano su un computer o su un'altra fotocamera.
 - ◆ Le immagini scattate con  **IMPOSTAZ SCHERMO > RIPR. ROT. AUTO** vengono automaticamente visualizzate nel senso corretto durante la riproduzione ( 106).

 RIMOZ. OCCHI ROSSI

Rimuove l'effetto occhi rossi dai ritratti. La fotocamera analizza l'immagine; se viene rilevato l'effetto occhi rossi, l'immagine viene elaborata per creare una copia con l'effetto occhi rossi ridotto.

- 1 Visualizzare l'immagine desiderata.
- 2 Selezionare ** RIMOZ. OCCHI ROSSI** nel menu di riproduzione.
- 3 Premere **MENU/OK**.

- ❖ È possibile che l'effetto occhi rossi non venga rimosso se la fotocamera non è in grado di rilevare il volto o se il volto è di profilo. I risultati possono essere diversi in base alla scena. Non è possibile rimuovere l'effetto occhi rossi dalle immagini che sono già state elaborate utilizzando la funzione di rimoz. occhi rossi o dalle immagini create con altri dispositivi.
- ❖ L'intervallo di tempo necessario per elaborare l'immagine varia in base al numero di volti rilevati.
- ❖ Le copie create con ** RIMOZ. OCCHI ROSSI** sono indicate da un'icona **** durante la riproduzione.
- ❖ La rimoz. effetto occhi rossi non può essere eseguita su immagini RAW.

 RIPROD. AUT. IMM.

Visualizzare le immagini in una riprod. aut. imm. Scegliere il tipo di presentazione e premere **MENU/OK** per avviare. Premere **DISP/BACK** in qualsiasi momento durante la presentazione per visualizzare la guida sullo schermo. È possibile terminare la presentazione in qualsiasi momento premendo **MENU/OK**.

Opzione	Descrizione
NORMALE	Premere il selettore verso sinistra o verso destra per tornare indietro o passare alla foto successiva. Selezionare DISSOLV. per la dissolvenza delle transizioni tra le foto.
DISSOLV.	
NORMALE 	Come sopra, eccetto che la fotocamera ingrandisce automaticamente i volti.
DISSOLV. 	
MULTIPLA	Consente di visualizzare più immagini contemporaneamente.

- ❖ La fotocamera non si spegne automaticamente durante una riprod. aut. imm.

 ASSIST. PER ALBUM

Creare album con le proprie foto preferite ( 90).

CERCA IMMAGINE

Ricerca immagini (🗨 89).

SALVAT. AUTOM. PC

Caricare le immagini su un computer tramite una rete wireless (🗨 113).

🔍 Per ulteriori informazioni, visitare il sito <http://fujifilm-dsc.com/wifi/>.

ORD. STAMPA (DPOF)

Selezionare le immagini per la stampa su dispositivi compatibili con DPOF e PictBridge (🗨 120).

instax STAMPA CON STAMP

Stampare le immagini su stampanti FUJIFILM instax SHARE (🗨 123).

RAPPORTO ASPETTO

Selezionare la modalità in cui i dispositivi **High Definition (HD)** (ad alta definizione) visualizzano le immagini con formato 3:2 (questa opzione è disponibile solo se è collegato un cavo HDMI). Selezionare 16:9 per visualizzare l'immagine in modo che occupi lo schermo con le parti superiore e inferiore tagliate, 3:2 per visualizzare l'immagine intera con delle fasce nere sui due lati.

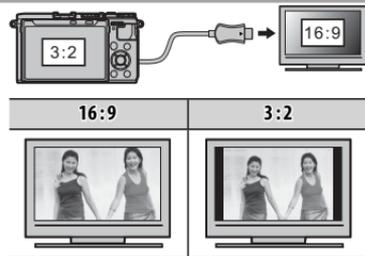

Menu impostazioni

Utilizzo del menu impostazioni

1 Visualizzare il menu impostazioni.

1.1 Premere **MENU/OK** per visualizzare il menu per la modalità corrente.



1.2 Premere il selettore verso sinistra per evidenziare la scheda per il menu corrente.



1.3 Premere il selettore verso il basso per evidenziare la scheda del menu impostazioni contenente l'opzione desiderata.

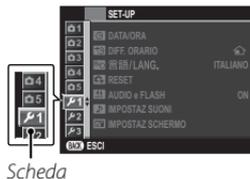

1.4 Premere il selettore verso destra per posizionare il cursore nel menu impostazioni.



2 Regolare le impostazioni.

Evidenziare le voci e premere il selettore verso destra per visualizzare le opzioni, quindi evidenziare un'opzione e premere **MENU/OK**. Premere **DISP/BACK** per uscire al termine delle impostazioni.

Opzioni del menu impostazioni

DATA/ORA

Imposta l'orologio della fotocamera (☞ 22, 23).

DIFF. ORARIO

Quando si viaggia, passare immediatamente l'orologio della fotocamera dal proprio fuso orario all'ora locale della propria destinazione. Per specificare la differenza tra ora locale e il proprio fuso orario:

1 Evidenziare  LOCAL e premere **MENU/OK**.

2 Utilizzare il selettore per scegliere la diff. orario tra l'ora locale e il proprio fuso orario. Premere **MENU/OK** al termine delle impostazioni.

Per impostare l'orologio della fotocamera sull'ora locale, evidenziare  LOCAL e premere **MENU/OK**. Per impostare l'orologio sul proprio fuso orario, selezionare  CASA. Se  LOCAL è selezionato,  viene visualizzato per tre secondi quando si accende la fotocamera.

言語/LANG.

Scegliere una lingua (☞ 22, 23).

RESET

Ripristinare le opzioni del menu di ripresa o del menu di configurazione ai valori predefiniti. Le opzioni del bil. bianco personalizzato, dei gruppi di impostazioni personalizzate create utilizzando  MODIF./SALVA IMPOST. PERS.,  IMPOST. WIRELESS e del menu di configurazione  DATA/ORA,  DIFF. ORARIO non vengono influenzate.

1 Evidenziare l'opzione desiderata e premere il selettore verso destra.

2 Viene visualizzata una finestra di conferma; evidenziare **OK** e premere **MENU/OK**.

AUDIO e FLASH

Selezionare **OFF** per disattivare l'altoparlante, il flash e la spia di illuminazione in situazioni nelle quali i suoni o le luci della fotocamera potrebbero non essere graditi.  compare sul display quando viene selezionato **OFF**.

▶ IMPOSTAZ. SUONI

Regolare le impostazioni audio.

Opzione	Descrizione
IMPOSTA VOLUME	Consente di regolare il volume del suono prodotto quando si azionano i controlli della fotocamera. Scegliere OFF (muto) per disattivare i suoni dei pulsanti di controllo.
VOL. OTTUR.	Per regolare il volume dei suoni prodotti quando il pulsante di scatto viene rilasciato. Scegliere OFF (muto) per disattivare il suono otturatore.
SUONO OTTUR.	Per scegliere il suono prodotto dall'otturatore.
VOLUME PLAY	Consente di regolare il volume per la riproduzione di filmati.

☑ IMPOSTAZ. SCHERMO

Regola le impostazioni del display.

Opzione	Descrizione									
VISUAL. IMM.	Consente di scegliere il tempo di visualizzazione delle immagini dopo lo scatto. I colori potrebbero differire leggermente da quelli dell'immagine finale e la macchiettatura di "disturbi" potrebbe essere visibile ad alte sensibilità.									
	<table border="1"> <thead> <tr> <th>Opzione</th> <th>Descrizione</th> </tr> </thead> <tbody> <tr> <td>CONTINUO</td> <td>Le immagini vengono visualizzate finché non viene premuto il pulsante MENU/OK o il pulsante di scatto viene premuto a metà corsa. Per ingrandire il punto di messa a fuoco attivo, premere il centro del controllo comandi; premere di nuovo per annullare lo zoom.</td> </tr> <tr> <td>1,5 SEC</td> <td rowspan="2">Le immagini vengono visualizzate per 1,5 secondi (1,5 SEC) o 0,5 secondi (0,5 SEC) o finché il pulsante di scatto viene premuto a metà corsa.</td> </tr> <tr> <td>0,5 SEC</td> </tr> <tr> <td>OFF</td> <td>Le immagini non vengono visualizzate dopo lo scatto.</td> </tr> </tbody> </table>	Opzione	Descrizione	CONTINUO	Le immagini vengono visualizzate finché non viene premuto il pulsante MENU/OK o il pulsante di scatto viene premuto a metà corsa. Per ingrandire il punto di messa a fuoco attivo, premere il centro del controllo comandi; premere di nuovo per annullare lo zoom.	1,5 SEC	Le immagini vengono visualizzate per 1,5 secondi (1,5 SEC) o 0,5 secondi (0,5 SEC) o finché il pulsante di scatto viene premuto a metà corsa.	0,5 SEC	OFF	Le immagini non vengono visualizzate dopo lo scatto.
	Opzione	Descrizione								
	CONTINUO	Le immagini vengono visualizzate finché non viene premuto il pulsante MENU/OK o il pulsante di scatto viene premuto a metà corsa. Per ingrandire il punto di messa a fuoco attivo, premere il centro del controllo comandi; premere di nuovo per annullare lo zoom.								
	1,5 SEC	Le immagini vengono visualizzate per 1,5 secondi (1,5 SEC) o 0,5 secondi (0,5 SEC) o finché il pulsante di scatto viene premuto a metà corsa.								
0,5 SEC										
OFF	Le immagini non vengono visualizzate dopo lo scatto.									
ANTEPR. ESP. MAN.	Selezionare ON per abilitare l'anteprima dell'esposizione nel modo di esposizione manuale. Selezionare OFF quando si utilizza il flash o in altre occasioni in cui l'esposizione potrebbe cambiare durante lo scatto dell'immagine.									
LUMINOS. LCD	Regolare la luminosità del monitor.									
COLORE LCD	Regolare la tinta del monitor.									

 IMPOSTAZ. SCHERMO (Continua)

Opzione	Descrizione						
ANTEPRIMA EFFETTO IMM	<p>Scegliere ON per visualizzare in anteprima gli effetti di simulazione film, bil. bianco e di altre impostazioni nel monitor. Scegliere OFF per rendere più visibili le ombre in scene a basso contrasto, controluce e altri soggetti difficili da vedere.</p> <p>◆ Se è selezionato OFF, gli effetti delle impostazioni della fotocamera non saranno visibili sul monitor e colori e toni saranno diversi da quelli dell'immagine finale. Tuttavia, il display sarà regolato per mostrare gli effetti dei filtri avanzati e delle impostazioni monocromatico e seppia.</p>						
GUIDA INQUAD.	<p>Consente di scegliere il tipo di griglia di inquadratura disponibile in modalità di scatto.</p> <table border="1" data-bbox="310 350 1214 624"> <thead> <tr> <th data-bbox="310 350 613 381">  GRIGLIA 9 </th> <th data-bbox="613 350 911 381">  GRIGLIA 24 </th> <th data-bbox="911 350 1214 381">  INQUADRATURA HD </th> </tr> </thead> <tbody> <tr> <td data-bbox="310 381 613 624">  <p data-bbox="321 544 602 565"><i>Per composizione "regola dei terzi".</i></p> </td> <td data-bbox="613 381 911 624">  <p data-bbox="655 544 871 565"><i>Una griglia sei per quattro.</i></p> </td> <td data-bbox="911 381 1214 624">  <p data-bbox="921 544 1205 617"><i>Inquadrare immagini HD nel ritaglio mostrato dalle righe nelle parti superiore e inferiore del display.</i></p> </td> </tr> </tbody> </table>	 GRIGLIA 9	 GRIGLIA 24	 INQUADRATURA HD	 <p data-bbox="321 544 602 565"><i>Per composizione "regola dei terzi".</i></p>	 <p data-bbox="655 544 871 565"><i>Una griglia sei per quattro.</i></p>	 <p data-bbox="921 544 1205 617"><i>Inquadrare immagini HD nel ritaglio mostrato dalle righe nelle parti superiore e inferiore del display.</i></p>
 GRIGLIA 9	 GRIGLIA 24	 INQUADRATURA HD					
 <p data-bbox="321 544 602 565"><i>Per composizione "regola dei terzi".</i></p>	 <p data-bbox="655 544 871 565"><i>Una griglia sei per quattro.</i></p>	 <p data-bbox="921 544 1205 617"><i>Inquadrare immagini HD nel ritaglio mostrato dalle righe nelle parti superiore e inferiore del display.</i></p>					
RIPR. ROT. AUTO	Scegliere ON per ruotare automaticamente le immagini "verticali" (orientamento ritratto) durante la riproduzione.						
CONTROLLO FUOCO	L'immagine verrà ingrandita nel display per facilitare la messa a fuoco quando la ghiera controllo viene ruotata nella modalità di messa a fuoco manuale (🗨 75).						
UNITÀ SCALA FUOCO	Consente di scegliere le unità usate per l'indicatore della distanza di messa a fuoco (🗨 75).						
VIS. IMPOST. PERS.	Scegliere le voci per il display standard (🗨 26).						

☑ PULSANTE/IMPOST. GHIERA

Scegliere le funzioni esercitate dai comandi della fotocamera.

Opzione	Descrizione						
IMP. FUNZ. (Fn)	Consente di selezionare la funzione svolta dai pulsanti (☰ 42, 43).						
IMP. PULSANTE SELEZIONE	Scegliere le funzioni eseguite dai pulsanti alto, basso, sinistra e destra sul selettore.						
	<table border="1"> <thead> <tr> <th>Opzione</th> <th>Descrizione</th> </tr> </thead> <tbody> <tr> <td>PULSANTE Fn</td> <td>I pulsanti selettore servono come pulsanti funzione.</td> </tr> <tr> <td>AREA MESSA A FUOCO</td> <td>È possibile utilizzare i pulsanti selettore per posizionare l'area di messa a fuoco.</td> </tr> </tbody> </table>	Opzione	Descrizione	PULSANTE Fn	I pulsanti selettore servono come pulsanti funzione.	AREA MESSA A FUOCO	È possibile utilizzare i pulsanti selettore per posizionare l'area di messa a fuoco.
	Opzione	Descrizione					
PULSANTE Fn	I pulsanti selettore servono come pulsanti funzione.						
AREA MESSA A FUOCO	È possibile utilizzare i pulsanti selettore per posizionare l'area di messa a fuoco.						
MOD./SALVA MENU RAPIDO	Scegliere le opzioni visualizzate nel menu rapido (☰ 39, 40).						

☑ GHIERA CONTROLLO

Scegliere la direzione nella quale la ghiera controllo viene ruotata per aumentare la distanza di messa a fuoco in modalità messa a fuoco manuale.

☑ IMPOSTAZIONE TOUCH SCREEN

Attivare o disattivare i comandi touchscreen (☰ 24, 34).

☑ GESTIONE ENERGIA

Regola le impostazioni di gestione energia.

Opzione	Descrizione
SPEGN. AUTOM	Consente di scegliere il periodo di tempo dopo il quale la fotocamera si spegne automaticamente quando non viene eseguita alcuna operazione. Periodi di tempo ridotti aumentano la durata della batteria; se si seleziona OFF , la fotocamera deve essere spenta manualmente. Notare che in alcune situazioni la fotocamera si spegne automaticamente anche se è selezionato OFF .
PRESTAZIONI ELEVATE	Selezionare ON per velocizzare la messa a fuoco e per ridurre il tempo necessario per riavviare la fotocamera una volta spenta.

IMPOST SALV DATI

Regola le impostazioni di gestione file.

Opzione	Descrizione						
FRAME NO.	<p>Le nuove immagini vengono memorizzate in file immagine denominati utilizzando un numero file a quattro cifre assegnato aggiungendo uno all'ultimo numero utilizzato. Il numero file è visualizzato durante la riproduzione come mostrato a destra. FRAME NO. controlla se la numerazione file deve essere azzerata a 0001 quando viene inserita una nuova scheda di memoria o la scheda di memoria corrente viene formattata.</p> <div style="text-align: right;"> <p>Numero foto</p> <p>Numero directory Numero file</p> </div>						
	<table border="1"> <thead> <tr> <th>Opzione</th> <th>Descrizione</th> </tr> </thead> <tbody> <tr> <td>CONT.</td> <td>La numerazione continua dall'ultimo numero file utilizzato o dal primo numero file disponibile, a seconda di quale dei due è più alto. Scegliere questa opzione per ridurre il numero di immagini con nomi file doppi.</td> </tr> <tr> <td>AZZERA</td> <td>La numerazione viene azzerata a 0001 dopo la formattazione o quando viene inserita una nuova scheda di memoria.</td> </tr> </tbody> </table>	Opzione	Descrizione	CONT.	La numerazione continua dall'ultimo numero file utilizzato o dal primo numero file disponibile, a seconda di quale dei due è più alto. Scegliere questa opzione per ridurre il numero di immagini con nomi file doppi.	AZZERA	La numerazione viene azzerata a 0001 dopo la formattazione o quando viene inserita una nuova scheda di memoria.
	Opzione	Descrizione					
	CONT.	La numerazione continua dall'ultimo numero file utilizzato o dal primo numero file disponibile, a seconda di quale dei due è più alto. Scegliere questa opzione per ridurre il numero di immagini con nomi file doppi.					
AZZERA	La numerazione viene azzerata a 0001 dopo la formattazione o quando viene inserita una nuova scheda di memoria.						
<ul style="list-style-type: none"> ❖ Se il numero di foto raggiunge 999-9999, il pulsante di scatto viene disattivato (📖 137). ❖ La selezione di RESET (📖 104) imposta FRAME NO. su CONT. ma non azzerata il numero file. ❖ I numeri delle foto per immagini scattate con altre fotocamere possono essere diversi. 							
SALVA IMM. ORIG.	Scegliere ON per salvare le copie non elaborate di immagini scattate utilizzando RIMOZ. OCCHI ROSSI .						
MODIF. NOME FILE	Modifica il prefisso del nome file prefix. Le immagini sRGB utilizzano un prefisso composto da quattro lettere (predefinito "DSCF"), le immagini Adobe RGB un prefisso a tre lettere ("DSF") preceduto da un trattino basso.						

ESPACIOS COLOR

Scegliere la gamma di colori disponibile per la riproduzione del colore.

Opzione	Descrizione
sRGB	Consigliato nella maggior parte delle situazioni.
Adobe RGB	Per stampa commerciale.

 **IMPOST. CONNESS**

Regolare le impostazioni per il collegamento a dispositivi wireless, inclusi smartphone, computer e stampanti FUJIFILM instax SHARE.

Opzione	Descrizione	
IMPOST. WIRELESS	Regolare le impostazioni per la connessione alle reti wireless.	
	Opzione	Descrizione
	IMPOSTAZ. GENERALI	Consente di selezionare un nome (NOME) per identificare la fotocamera sulla rete wireless (alla fotocamera viene assegnato un nome unico per impostazione predefinita) o selezionare RIPRISTINO IMPOST. WIRELESS per ripristinare le impostazioni predefinite.
	RIDIM. IMM. SM 	Consente di selezionare ON (impostazione predefinita, raccomandata per la maggior parte dei casi) per ridimensionare le immagini a  per il caricamento su uno smartphone, OFF per caricare immagini con le loro dimensioni originali. Il ridimensionamento interessa esclusivamente la copia caricata sullo smartphone; l'originale non viene modificata.
IMP. SALVAT. AUT. PC	Consente di selezionare ELIM PC DEST. REG. per rimuovere le destinazioni selezionate, DATI CONN. PRECED. per visualizzare i computer ai quali la fotocamera è stata recentemente collegata.	
IMP. SALV. AUT. PC	Scegliere una destinazione di caricamento. Selezionare IMPOSTAZ. SEMPLICE per collegare tramite WPS, IMPOSTAZ. MANUALE per configurare manualmente le impostazioni di rete.	
IMP GEOTAGGING	Visualizzare i dati località scaricati da uno smartphone e scegliere se salvare i dati con le immagini.	
	Opzione	Descrizione
	GEOTAGGING	Consente di scegliere se i dati località scaricati da uno smartphone devono essere incorporati nelle foto mentre vengono scattate.
	INFO LOCALITÀ	Visualizza gli ultimi dati località scaricati da uno smartphone.
instax IMP. COLL. STAMP.	Regolare le impostazioni per il collegamento alle stampanti opzionali FUJIFILM instax SHARE (🗨️ 122).	

📍 Per ulteriori informazioni sulle connessioni wireless, visitare <http://fujifilm-dsc.com/wifi/>

FORMATTA

Per formattare la scheda di memoria:

- 1 Evidenziare  **FORMATTA** nel menu di setup e premere **MENU/OK**.
 - 2 Verrà visualizzata una finestra di conferma. Per formattare la scheda di memoria, evidenziare **OK** e premere **MENU/OK**. Per uscire senza formattare la scheda di memoria, selezionare **ANNULLA** oppure premere **DISP/BACK**.
- ⓘ Tutti i dati — incluse le immagini protette — vengono cancellati dalla scheda di memoria. Assicurarsi che i file importanti siano stati copiati su un computer o un altro dispositivo di memorizzazione.
- ⓘ Non aprire lo sportello del vano batteria durante la formattazione.



Impostazioni predefinite

Le impostazioni predefinite per le opzioni del menu di scatto e impostazioni sono elencate di seguito. Queste impostazioni possono essere ripristinate utilizzando l'opzione  **RESET** nel menu impostazioni (📖 104).

Menu di scatto

Menu	Predefinito
 FILTRO AVANZATO	 TOY CAMERA
 MODALITA'	 RS AUTO AVANZATO
 IMPOSTAZ. AUTOFOCUS MODALITA' AF PRIOR. RILASCIO/FUOCO	 ZONA • SELEZ. PRIORITÀ AF-S: RILASCIO • SELEZ. PRIORITÀ AF-C: RILASCIO
IMPOST. AF ISTANTANEA RILEVAM. VOLTO RILEVAMENTO OCCHI AF PRE-AF ILLUMIN. AF	AF-S OFF  AUTO OFF ON
 ISO	AUTO3
 DIMENSIONI IMM.	 3 : 2
 QUALITÀ IMM.	FINE
 GAMMA DINAMICA	 100%
 SIMULAZIONE FILM	 PROVIA/STANDARD
 AUTOSCATTO	OFF
 BIL. BIANCO	AUTO
 COLORE	(0) STANDARD
 NITIDEZZA	(0) STANDARD
 TONO ALTE LUCI	(0) STANDARD
 TONO OMBRE	(0) STANDARD
 RIDUZIONE DISTURBO	(0) STANDARD
 NR x ESPOS. LUNGA	ON

Menu	Predefinito
 SELEZ. IMPOST. PERS.	PERSONALIZZATO 1
 CONVERT GRANDANG	OFF
 IMP GHIERA CONTR.	PREDEFINITO
 MODALITÀ TOUCH SCREEN	OFF
 ASSIST. MF	STANDARD
 MOD. BLOCCO AE/AF	PREMI PER BL. AE/AF
 TASTO BLOC. AE/AF	SOLO BLOCCO AE
 FOTOMETRIA	 MULTI
 PTO INT. E AREA M. FUOCO	ON
 FLASH SET-UP MODO FLASH COMPENSAZ. FLASH RIMOZ. OCCHI ROSSI	 FLASH DISATTIV. ±0 OFF
 IMP FILMATO MOD. FILM. ISO VIDEO REGOL. LIV. MIC. MIC./SCATTO DIST.	 1920 × 1080 60 fps AUTO 3  MIC.
 BKT SIMULAZIONE FILM PELLICOLA 1 PELLICOLA 2 PELLICOLA 3	 PROVIA/STANDARD  Velvia/VIVACE  ASTIA/MORBIDA
 TIPO OTTURATORE	MS OTTURATORE MECCANICO

■ Menu impostazioni

Menu	Predefinito
AUDIO e FLASH	ON
IMPOSTAZ SUONI IMPOSTA VOLUME VOL. OTTUR. SUONO OTTUR VOLUME PLAY	 1 SUONO 1 7
IMPOSTAZ SCHERMO VISUAL. IMM. ANTEPR. ESP. MAN. LUMINOS. LCD COLORE LCD ANTEPRIMA EFFETTO IMM. GUIDA INQUAD. RIPR. ROT. AUTO CONTROLLO FUOCO UNITÀ SCALA FUOCO VIS. IMPOST. PERS.	OFF ON 0 0 ON GRIGLIA 9 ON OFF METRI • GUIDA INQUAD.: <input type="checkbox"/> • LIVELLO ELETTRONICO: <input type="checkbox"/> • INDIC. DISTANZE AF: <input type="checkbox"/> • ISTOGRAMMA: <input type="checkbox"/> • Tutte le altre opzioni: <input checked="" type="checkbox"/>
PULSANTE/ IMPOST. GHIERA IMP. FUNZ. (Fn) IMP. PULSANTE SELEZIONE MOD./SALVA MENU RAPIDO	Vedere a pagina 42. PULSANTE Fn Vedere a pagina 39.
GHIERA CONTROLLO	SENSO ORARIO
IMPOSTAZIONE TOUCH SCREEN	ON

Menu	Predefinito
GESTIONE ENERGIA SPEGN. AUTOM PRESTAZIONI ELEVATE	2 MIN OFF
IMPOST SALV DATI FRAME NO. SALVA IMM. ORIG.	CONT. OFF
ESPACIOS COLOR	sRGB
IMPOST. CONNESS IMPOST. WIRELESS IMP GEOTAGGING	• RIDIM. IMM. SM : ON • GEOTAGGING: ON • INFO LOCALITÀ: ON

Collegamenti

Trasferimento wireless

Per accedere a reti wireless e collegarsi a computer, smartphone o tablet. Per il download e altre informazioni, visitare il sito <http://fujifilm-dsc.com/wifi/>.

Connessioni wireless: Smartphone

Installare l'app "FUJIFILM Camera Remote" sul proprio smartphone per visualizzare le immagini presenti sulla fotocamera, scaricare le immagini selezionate, controllare la fotocamera da remoto o copiare i dati posizione sulla fotocamera. Per collegare lo smartphone, premere il pulsante funzione della fotocamera (**Fn6**).

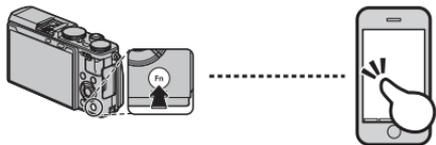

- ◆ È inoltre possibile eseguire il collegamento utilizzando le opzioni **COMUNIC. WIRELESS** nel menu di ripresa e nel menu di riproduzione della fotocamera.

Connessioni wireless: Computer

Dopo avere installato l'applicazione "FUJIFILM PC AutoSave" e configurato il computer come una destinazione per le immagini copiate dalla fotocamera, è possibile caricare le immagini dalla fotocamera utilizzando l'opzione **SALVAT. AUTOM. PC** nel menu di riproduzione della fotocamera o premendo e tenendo premuto il pulsante funzione (**Fn6**) in modalità di riproduzione.

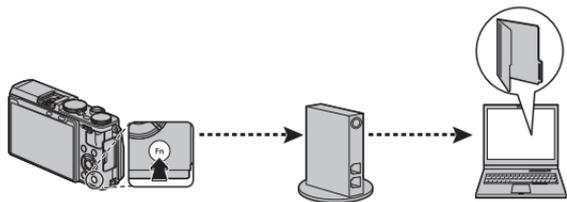

Visualizzazione immagini su computer

Leggere questa sezione per informazioni relative a come copiare immagini su un computer.

Windows

Utilizzare MyFinePix Studio per copiare immagini sul computer, sul quale possono essere memorizzate, visualizzate, organizzate e stampate. MyFinePix Studio è disponibile per il download dal seguente sito web:
<http://fujifilm-dsc.com/mfs/>

Al termine del download, fare doppio clic sul file scaricato ("MFPS_Setup.EXE") e seguire le istruzioni a schermo per completare l'installazione. Procedere con "Collegamento della fotocamera" (📖 115) al termine dell'installazione.

Macintosh

Le immagini possono essere copiate sul computer utilizzando Image Capture (in dotazione con il computer) o altro software. Procedere con "Collegamento della fotocamera" (📖 115).

Visualizzazione di file RAW

Per visualizzare file RAW sul proprio computer, utilizzare RAW FILE CONVERTER, disponibile per il download al link:
<http://fujifilm-dsc.com/rfc/>

Collegamento della fotocamera

- 1** Inserire nella fotocamera una scheda di memoria contenente immagini che si desiderano salvare su un computer (☞ 14).
 - ◆ Gli utenti di Windows potrebbero aver bisogno del CD di installazione di Windows quando il software viene avviato per la prima volta.
 - Ⓛ L'interruzione di corrente durante il trasferimento potrebbe causare la perdita dei dati o danni alla scheda di memoria. Inserire una batteria nuova o completamente carica prima di collegare la fotocamera.
- 2** Spegnerla fotocamera e collegare un cavo USB come illustrato, assicurandosi che i connettori siano inseriti completamente. Collegare la fotocamera direttamente al computer; non utilizzare hub USB o tastiere.
- 3** Accendere la fotocamera.
- 4** Copiare le immagini sul computer utilizzando MyFinePix Studio o applicazioni fornite con il sistema operativo.

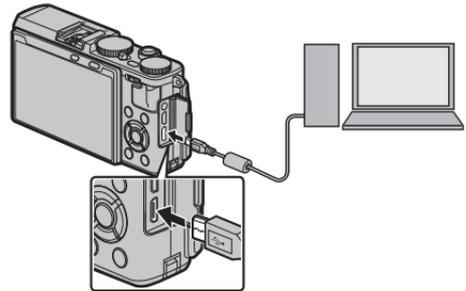

Per ulteriori informazioni sull'utilizzo del software, avviare l'applicazione e selezionare l'opzione appropriata dal menu **Guida**.

- ❗ Se viene inserita una scheda di memoria che contiene un elevato numero di immagini, l'avvio del software potrebbe verificarsi con ritardo e potrebbe non essere possibile importare o salvare immagini. Per trasferire le immagini, utilizzare un lettore di schede di memoria.
- ❗ Prima di spegnere la fotocamera o disconnettere il cavo USB, assicurarsi che il computer non visualizzi un messaggio che indica la copia di file in atto e che la spia sia spenta (se il numero di immagini copiate è molto grande, la spia potrebbe rimanere illuminata anche dopo che il messaggio è scomparso dal monitor del computer). La mancata osservanza di questa precauzione potrebbe causare la perdita dei dati o danni alla scheda di memoria.
- ❗ Disconnettere la fotocamera prima di inserire o rimuovere schede di memoria.
- ❗ In alcuni casi, potrebbe non essere possibile accedere alle immagini salvate su un server di rete utilizzando il software con lo stesso metodo utilizzato su un computer autonomo.
- ❗ Quando si utilizzano servizi che richiedono la connessione a Internet, tutte le tariffe applicabili addebitate dalla compagnia telefonica o dal proprio provider di servizi Internet sono a carico dell'utente.

Scollegamento della fotocamera

Dopo avere verificato che la spia di stato è spenta, spegnere la fotocamera e scollegare il cavo USB.

Stampa di immagini tramite USB

Se la stampante supporta PictBridge, è possibile collegare la fotocamera direttamente alla stampante e le immagini possono essere stampate senza essere prima copiate su un computer. Osservare che, a seconda della stampante utilizzata, non tutte le funzioni descritte di seguito potrebbero essere supportate.



Collegamento della fotocamera

- 1 Collegare un cavo USB come illustrato e accendere la stampante.

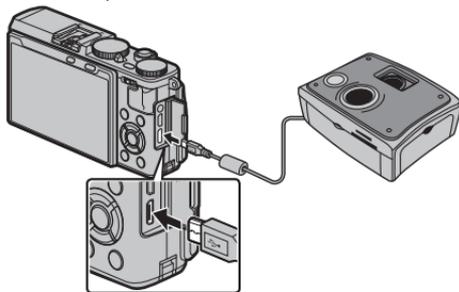

- 2 Accendere la fotocamera. Nel monitor viene visualizzato  **USB**, seguito dal display PictBridge mostrato di seguito a destra.

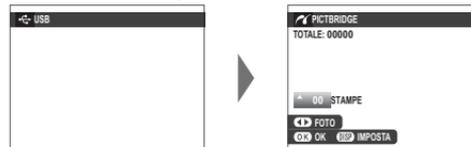

- ◆ Le immagini possono essere stampate dalle schede di memoria formattate nella fotocamera.
- ◆ Formato pagina, qualità di stampa e selezione dei bordi vengono impostati attraverso la stampante.

Stampa delle immagini selezionate

1 Premere il selettore verso sinistra o verso destra per visualizzare un'immagine che si desidera stampare.



- ◆ Per stampare una copia dell'immagine corrente, procedere direttamente al passaggio 3.

2 Premere il selettore verso l'alto o verso il basso per scegliere il numero di copie (fino a 99). Ripetere i passaggi 1–2 per selezionare altre immagini.



3 Premere **MENU/OK** per visualizzare una finestra di dialogo di conferma.



4 Premere **MENU/OK** per avviare la stampa.



Stampa della data di registrazione

Per stampare la data di registrazione sulle immagini, premere **DISP/BACK** nel display PictBridge e selezionare **STAMPA CON DATA** (per stampare immagini senza la data di registrazione, selezionare **STAMPA SENZA DATA**). Per assicurarsi che la data sia corretta, impostare l'orologio della fotocamera prima di scattare foto. Alcune stampanti non supportano la stampa della data. Per ulteriori informazioni, consultare il manuale della stampante.

Stampa dell'ordine di stampa DPOF

Per stampare l'ord. stampa creato con  ORD.
STAMPA (DPOF) nel menu di riproduzione
( 102):

- 1 Nel display PictBridge, premere **DISP/BACK** per aprire il menu PictBridge.
- 2 Premere il selettore verso l'alto o verso il basso per evidenziare **STAMPA DPOF**.



- 3 Premere **MENU/OK** per visualizzare una finestra di dialogo di conferma.



- 4 Premere **MENU/OK** per avviare la stampa.



Durante la stampa

Il messaggio mostrato a destra viene visualizzato durante la stampa. Premere **DISP/BACK** per annullare prima di stampare tutte le immagini (a seconda della stampante, la stampa potrebbe terminare prima che sia stampata l'immagine corrente).



Se la stampa viene interrotta, spegnere e riaccendere la fotocamera.

Scollegamento della fotocamera

Verificare che non venga visualizzato il messaggio precedente e spegnere la fotocamera. Scollegare il cavo USB.

Creazione di un ordine di stampa DPOF

L'opzione  **ORD. STAMPA (DPOF)** nel menu di riproduzione può essere utilizzata per creare un "ordine di stampa" digitale per le stampanti compatibili con PictBridge o dispositivi che supportano DPOF.

DPOF

DPOF (**D**igital **P**rint **O**rders **F**ormat) è lo standard che consente di stampare le immagini da "ordini di stampa" memorizzati nella scheda di memoria. Le informazioni nell'ordine includono le immagini da stampare e il numero di copie di ciascuna immagine.



■ CON DATA /SENZA DATA

Per modificare l'ordine di stampa DPOF, selezionare  **ORD. STAMPA (DPOF)** nel menu di riproduzione e premere il selettore verso l'alto o verso il basso per evidenziare **CON DATA ** o **SENZA DATA**.



CON DATA : Stampa la data di registrazione sulle immagini.

SENZA DATA: Stampa le immagini senza data.

Premere **MENU/OK** e procedere come segue.

- 1 Premere il selettore a sinistra o a destra per visualizzare un'immagine da includere o rimuovere dall'ordine di stampa.



- 2 Premere il selettore verso l'alto o verso il basso per scegliere il numero di copie (fino a 99). Per rimuovere un'immagine dall'ordine di stampa, premere il selettore verso il basso finché il numero di copie è 0.

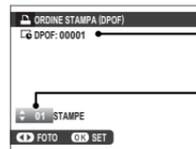

Numero totale di stampe

Numero di copie

3 Ripetere i passaggi 1–2 per completare l'ordine di stampa. Premere **MENU/OK** per salvare l'ordine di stampa al completamento delle impostazioni o **DISP/BACK** per uscire senza modificare l'ordine di stampa.



4 Nel monitor viene visualizzato il numero totale di stampe. Premere **MENU/OK** per uscire.



Le immagini nell'ordine di stampa corrente sono indicate da un'icona  durante la riproduzione.



■ RESETTA TUTTO

Per annullare l'ordine di stampa corrente, selezionare **RESETTA TUTTO** per  **ORD. STAMPA (DPOF)**. Viene visualizzata la conferma mostrata a destra; premere **MENU/OK** per rimuovere tutte le immagini dall'ordine.



- ❖ Gli ordini di stampa possono contenere un massimo di 999 immagini.
- ❖ Se viene inserita una scheda di memoria contenente un ord. stampa creato da un'altra fotocamera, viene visualizzato il messaggio mostrato a destra. Premendo **MENU/OK** si annulla l'ordine di stampa; deve essere creato un nuovo ord. stampa, come descritto in precedenza.



Stampanti instax SHARE

Stampare le immagini dalla fotocamera digitale su stampanti instax SHARE.

Stabilire una connessione

Selezionare  **IMPOST. CONNESS** > **instax IMP. COLL.STAMP.** nel menu di configurazione della fotocamera e inserire il nome della stampante instax SHARE (SSID) e la password.

Il nome della stampante (SSID) e la password

Il nome della stampante (SSID) si trova nella parte inferiore della stampante; la password predefinita è "1111". Se è già stata scelta un'altra password per stampare da uno smartphone, immettere invece quella password.

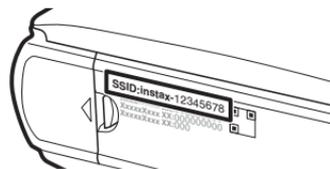

Stampa di immagini

- 1 Accendere la stampante.



- 2 Selezionare **instax STAMPA CON STAMP** nel menu di riproduzione della fotocamera. La fotocamera si collegherà alla stampante.

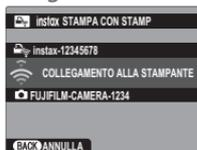

- Per stampare un fotogramma che è parte di una sequenza, visualizzare il fotogramma prima di selezionare **instax STAMPA CON STAMP**.

- 3 Utilizzare il selettore per visualizzare l'immagine che si desidera stampare, quindi premere **MENU/OK**.



- Le immagini scattate con altre fotocamere non possono essere stampate.
L'area di stampa è più piccola dell'area visibile nel monitor LCD.
- 4 L'immagine verrà inviata alla stampante e verrà avviata la stampa.



Visualizzazione immagini sul televisore

Per mostrare immagini a un gruppo, collegare la fotocamera ad un televisore con un cavo HDMI (disponibile presso fornitori terzi; il televisore può essere utilizzato solo per la riproduzione, non per lo scatto).

- 1 Spegnere la fotocamera.
- 2 Collegare il cavo come mostrato di seguito.

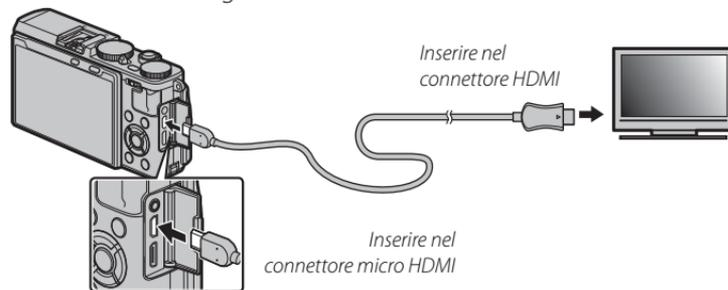

- ① Utilizzare un cavo HDMI lungo non più di 1,5 m.
 - ◆ Assicurarsi che i connettori siano inseriti completamente.
 - 3 Sintonizzare il televisore sul canale di ingresso HDMI. Per ulteriori informazioni, vedere la documentazione fornita con il televisore.
 - 4 Accendere la fotocamera e premere il pulsante . Il monitor della fotocamera si spegne e le immagini e i filmati vengono riprodotti sul televisore. Notare che i controlli del volume della fotocamera non hanno effetto sui suoni prodotti dal televisore; usare i controlli del volume del televisore per regolare il volume.
- ◆ Non è possibile utilizzare il cavo USB mentre è collegato un cavo HDMI.
 - ◆ Alcuni televisori potrebbero visualizzare brevemente una schermata nera all'avvio della riproduzione del filmato.

Note tecniche

Accessori opzionali

La fotocamera supporta un'ampia gamma di accessori di FUJIFILM e di altri produttori.

Accessori di FUJIFILM

I seguenti accessori opzionali sono disponibili presso FUJIFILM. Per le ultime informazioni riguardo gli accessori disponibili nella propria zona, contattare il rivenditore FUJIFILM di zona o visitare il sito http://www.fujifilm.com/products/digital_cameras/index.html.

Batterie agli ioni di litio ricaricabili

NP-95: Batterie ricaricabili aggiuntive NP-95 di grande capacità possono essere acquistate secondo le necessità.



Caricabatterie

BC-65N: A +20°C, il BC-65N ricarica una batteria NP-95 in circa 240 minuti.



Telecomandi per lo scatto a dist.

RR-90: Utilizzato per ridurre le vibrazioni della fotocamera o per tenere aperto l'otturatore durante il tempo dell'esposizione.



Microfoni stereo

MIC-ST1: Un microfono esterno per la registrazione di filmati.



Unità attacco flash

EF-20: Questa unità flash clip-on (alimentata da due batterie AA) dispone di un numero guida di 20 (ISO 100, m) e supporta il controllo flash TTL. La testa del flash può essere ruotata verso l'alto di 90° per l'illuminazione di rimbalzo.



EF-42: Questa unità flash clip-on (alimentata da quattro batterie AA) dispone di un numero guida di 42 (ISO 100, m) e supporta il controllo flash TTL e lo zoom automatico nella gamma di 24–105 mm (formato 35 mm equivalente). La testa del flash può essere ruotata verso l'alto di 90°, verso sinistra di 180° o verso destra di 120° per l'illuminazione di rimbalzo.



EF-X20: Questa unità flash clip-on dispone di un numero guida di 20 (ISO 100, m).



Stampanti instax SHARE

SP-1: Collegarsi tramite LAN wireless per stampare immagini su pellicola instax.

Custodie in cuoio

BLC-X70: Questa custodia, da usare esclusivamente con il modello X70, è in vera pelle e dispone di una tracolla e di una custodia in panno.

Filtri di protezione

PRF-495: Un filtro protettivo con un diametro di 49 mm, utilizzato per proteggere l'obiettivo.

Paraluce

LH-X70: Questo paraluce in alluminio, esclusivo per X70, è dotato di un anello adattatore dello stesso materiale.

Obiettivi di conversione grandangolari

WCL-X70: Un obiettivo di conversione che aumenta l'angolo d'immagine.

Mirini opzionali

VF-X21: Questo mirino ottico serve per inquadrature ad una lunghezza focale di 28 mm o 21 mm e viene fornito con la custodia.

Collegamento della fotocamera ad altri dispositivi

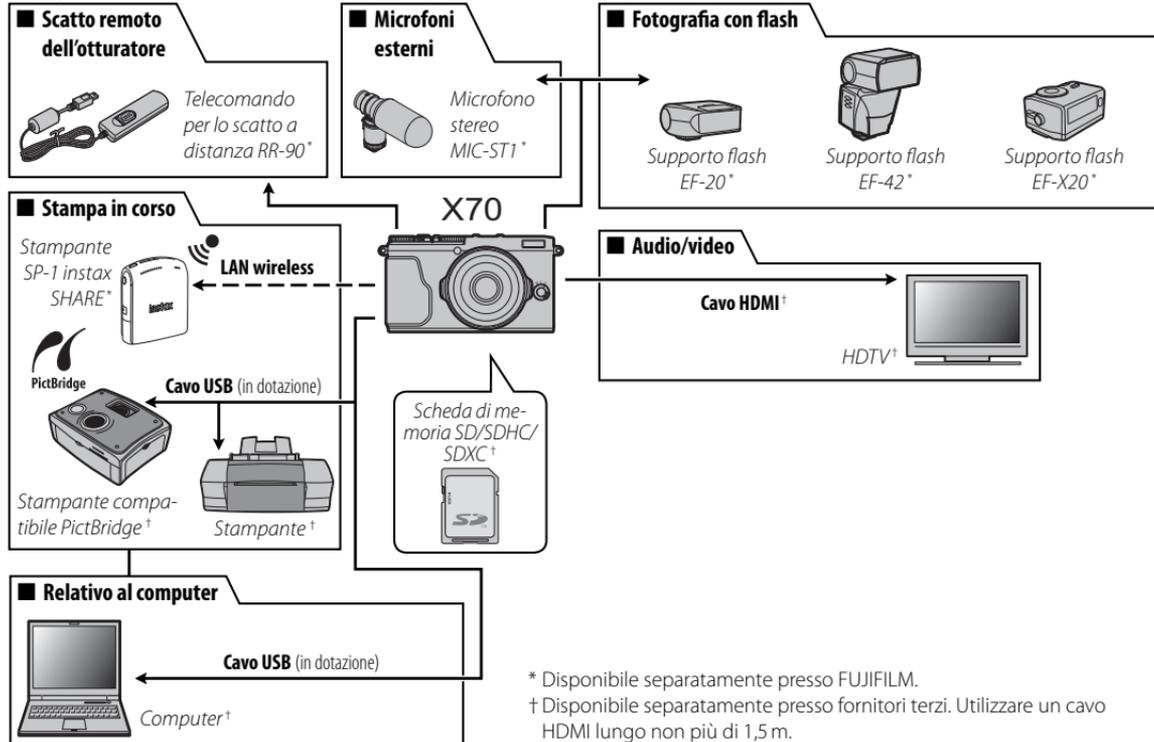

* Disponibile separatamente presso FUJIFILM.

† Disponibile separatamente presso fornitori terzi. Utilizzare un cavo HDMI lungo non più di 1,5 m.

Applicazione degli anelli adattatori

- ◆ Utilizzare l'anello adattatore fornito con il paraluce LH-X70.

1 Rimuovere l'anello anteriore.

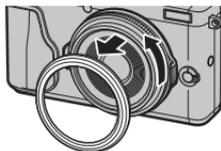

- ◆ Se risulta difficile rimuovere l'anello anteriore, afferrare l'intero anello e ruotarlo come indicato in figura.

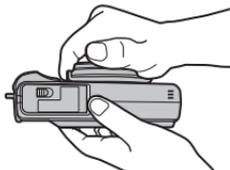

2 Fissare l'anello adattatore come illustrato, con le sporgenze rivolte verso l'esterno.

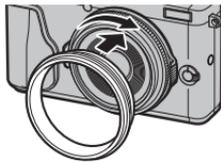

- ① Tenere l'anello anteriore e il copriobiettivo in un luogo sicuro, quando non si utilizzano.
- ① Fissare l'anello adattatore prima di fissare il paraluce LH-X70, il filtro di protezione PRF-49S o filtri di terzi.

Applicare i paraluce

Fissare l'anello adattatore prima di fissare il paraluce.

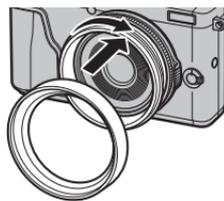

Applicazione di filtri di protezione

Fissare l'anello adattatore prima di fissare il filtro.



L'obiettivo di conversione grandangolare WCL-X70

Un'opzione  **CONVERT GRANDANG** è stata aggiunta al menu di scatto per l'uso con l'obiettivo di conversione grandangolare opzionale WCL-X70 (📖 96). Selezionare **ON** quando si utilizza il WCL-X70.

① Aggiornare il firmware della fotocamera alla versione più recente quando si utilizza un convertitore grandangolare.

❖ Viene visualizzato l'indicatore di conversione grandangolare quando **ON** è selezionato.



❖ Il WCL-X70 potrebbe proiettare ombre nelle foto scattate con il flash integrato. Utilizzare un flash esterno opzionale approvato per la X70.

❖  **CONVERT GRANDANG** può essere assegnato al pulsante funzione.

❖ Assicurarsi di selezionare **OFF** per  **CONVERT GRANDANG** quando il WCL-X70 non è in uso.

■ Fissare il WCL-X70

1 Rimuovere l'anello anteriore.

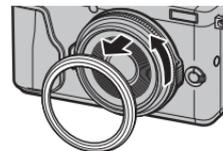

❖ Se risulta difficile rimuovere l'anello anteriore, afferrare l'intero anello e ruotarlo come indicato in figura.

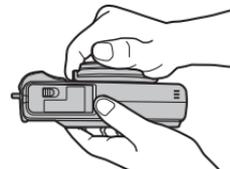

2 Fissare il convertitore grandangolare.

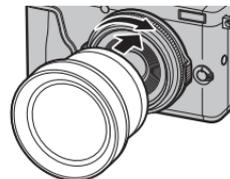

① Tenere l'anello anteriore e il copriobiettivo in un luogo sicuro, quando non si utilizzano.

Cura della fotocamera

Per garantire l'utilizzo ottimale della fotocamera, adottare le seguenti precauzioni.

Conservazione e utilizzo

Se si prevede di non usare la fotocamera per un lungo periodo di tempo, rimuovere la batteria e la scheda di memoria. Non conservare né utilizzare la fotocamera in luoghi:

- esposti a pioggia, vapore o fumo
- molto umidi o estremamente polverosi
- esposti alla luce diretta del sole o a temperature molto alte, come in un veicolo chiuso in una giornata soleggiata
- estremamente freddi
- soggetti a forti vibrazioni
- esposti a campi magnetici forti, come in prossimità di antenne per la trasmissione, linee elettriche, emittenti radar, motori, trasformatori o magneti
- in contatto con sostanze chimiche volatili, come i pesticidi
- vicino a prodotti in vinile o gomma

■ Acqua e sabbia

Anche l'esposizione all'acqua e alla sabbia può danneggiare la fotocamera, i circuiti e i meccanismi interni. Quando si utilizza la fotocamera in spiaggia o al mare, evitare di esporla ad acqua e sabbia. Non collocare la fotocamera su superfici umide.

■ Condensa

Gli aumenti improvvisi della temperatura, come quando si entra in un edificio riscaldato in una giornata fredda, possono provocare la formazione di condensa all'interno della fotocamera. In tal caso, spegnere la fotocamera e attendere un'ora prima di riaccenderla. Se si forma della condensa sulla scheda di memoria, rimuovere la scheda e attendere che la condensa si asciughi.

In viaggio

Riporre la fotocamera nel bagaglio a mano. Il bagaglio imbarcato può subire urti violenti che possono danneggiare la fotocamera.

Risoluzione dei problemi

Problemi e soluzioni

Alimentazione e batteria

Problema	Soluzione
La fotocamera non si accende.	<ul style="list-style-type: none">• La batteria è scarica: Caricare la batteria (📖 18) o inserire una batteria di ricambio completamente carica (📖 14).• La batteria è inserita in modo scorretto: Reinsierla nell'orientamento corretto (📖 14).• Lo sportello del vano batteria non è chiuso correttamente: Chiudere lo sportello del vano batteria (📖 15).
Il monitor non si accende.	Il monitor potrebbe non accendersi se la fotocamera viene spenta e accesa nuovamente molto rapidamente. Premere il pulsante di scatto a metà corsa per attivare il monitor.
La batteria si scarica velocemente.	<ul style="list-style-type: none">• La batteria è fredda: Riscaldare la batteria collocandola in una tasca o in un altro luogo caldo e reinserirla nella fotocamera immediatamente prima di scattare un'immagine.• È presente dello sporco sui terminali della batteria: Pulire i terminali con un panno morbido e asciutto.• ON è selezionato per [IMPOSTAZ. AUTOFOCUS > PRE-AF]: Disattivare PRE-AF (📖 93).• [REPR.]* viene selezionato come modalità di ripresa: Selezionare una modalità diversa (📖 50, 55).• La batteria è stata ricaricata molte volte: La batteria ha raggiunto il termine della sua vita utile. Acquistare una batteria nuova.
La fotocamera si spegne all'improvviso.	La batteria è scarica: Caricare la batteria (📖 18) o inserire una batteria di ricambio completamente carica (📖 14).
La ricarica non si avvia.	Reinsierire la batteria nell'orientamento corretto e assicurarsi che l'adattatore di alimentazione CA sia collegato (📖 18).
La ricarica è lenta.	Caricare la batteria a temperatura ambiente (📖 iv).
La spia lampeggia durante il caricamento oppure [REPR.] viene visualizzato nel monitor LCD e la batteria non si carica.	<ul style="list-style-type: none">• È presente dello sporco sui terminali della batteria: Pulire i terminali con un panno morbido e asciutto.• La batteria è stata ricaricata molte volte: La batteria ha raggiunto il termine della sua vita utile. Acquistare una batteria nuova. Se la batteria non si carica ancora, contattare il rivenditore FUJIFILM.

Menu e display

Problema	Soluzione
La visualizzazione non è in italiano.	Selezionare ITALIANO per [言語/LANG]. (📖 23, 104).

■ Scatto

Problema	Soluzione
<p>Non vengono scattate immagini quando si preme il pulsante di scatto.</p>	<ul style="list-style-type: none"> • La scheda di memoria è piena: Inserire una nuova scheda di memoria o eliminare delle immagini (📖 14, 35). • La scheda di memoria non è formattata: Formattare la scheda di memoria (📖 110). • I terminali della scheda di memoria sono sporchi: Pulire i contatti con un panno morbido e asciutto. • La scheda di memoria è danneggiata: Inserire una nuova scheda di memoria (📖 17). • La batteria è scarica: Caricare la batteria (📖 18) o inserire una batteria di ricambio completamente carica (📖 14). • La fotocamera si è spenta automaticamente: Accendere la fotocamera (📖 21). • La spia di stato era arancione durante la ripresa di un'immagine panoramica: Attendere finché la spia di stato non si spegne (📖 7).
<p>La fotocamera non mette a fuoco.</p>	<p>Il soggetto non è adatto per la messa a fuoco automatica: Usare il blocco della messa a fuoco (📖 84) o la messa a fuoco manuale (📖 74).</p>
<p>Il Rilevam. intelligente volto non è disponibile.</p>	<p>Il Rilev. Intelligente volto non è disponibile nella modalità di messa a fuoco attuale: Scegliere una modalità di scatto differente (📖 146).</p>
<p>Nessun volto rilevato.</p>	<ul style="list-style-type: none"> • Il volto del soggetto è oscurato da occhiali da sole, un cappello, capelli lunghi o altri oggetti: Rimuovere gli ostacoli. • Il volto del soggetto occupa solo una piccola area della foto: Modificare la composizione in modo che il volto del soggetto occupi un'area più grande della foto (📖 93). • La testa del soggetto è inclinata oppure orizzontale: Chiedere al soggetto di tenere la testa dritta. • La fotocamera è inclinata: Mantenere la fotocamera orizzontale. • Il volto del soggetto è scarsamente illuminato: Eseguire lo scatto in condizioni di luce chiara.
<p>È selezionato il soggetto errato.</p>	<p>Il soggetto selezionato è più vicino al centro della foto rispetto al soggetto principale. Ricomporre l'immagine o disattivare il rilev. volto e inquadrare l'immagine utilizzando il blocco della messa a fuoco (📖 84).</p>
<p>Il flash non si attiva.</p>	<ul style="list-style-type: none"> • Non è possibile utilizzare il flash con le impostazioni correnti: Fare riferimento all'elenco delle impostazioni utilizzabili con il flash (📖 146). • La batteria è scarica: Caricare la batteria (📖 18) o inserire una batteria di ricambio completamente carica (📖 14). • La fotocamera è in modalità bracketing o continuo: Selezionare la modalità foto singola (📖 65). • OFF viene selezionato per 📷 AUDIO e FLASH: Selezionare ON (📖 104).
<p>Alcuni modi flash non sono disponibili.</p>	<p>OFF viene selezionato per 📷 AUDIO e FLASH. Selezionare ON (📖 104).</p>

Problema	Soluzione
Il flash non illumina completamente il soggetto.	<ul style="list-style-type: none"> • Il soggetto non è alla portata del flash: Posizionare il soggetto entro la portata del flash (☞ 142). • La finestra del flash è ostruita: Sorreggere correttamente la fotocamera (☞ 29). • Il tempo di posa è più veloce di 1/2000 sec.: Selezionare un tempo di posa più lento (☞ 47, 52, 54).
Le immagini sono sfocate.	<ul style="list-style-type: none"> • L'obiettivo è sporco: Pulire l'obiettivo (☞ x). • L'obiettivo è bloccato: Tenere gli oggetti lontani dall'obiettivo. • !AF viene visualizzato durante lo scatto e la cornice di messa a fuoco è visualizzata in rosso: Verificare la messa a fuoco prima dello scatto (☞ 29).
Le immagini presentano un effetto macchiettatura.	<ul style="list-style-type: none"> • Il tempo di posa è lento e la temperatura ambiente è elevata: Ciò è normale e non indica un malfunzionamento. • La fotocamera è stata utilizzata per un lungo periodo a temperature elevate o viene visualizzato un avviso temperatura: Spegnerne la fotocamera e attendere che si raffreddi.
La fotocamera si spegne durante la fotografia a scatto continuo.	<ul style="list-style-type: none"> • La fotocamera è stata utilizzata continuamente in modalità scatto continuo ad alte temperature: Attendere che la fotocamera si raffreddi prima di accenderla nuovamente (☞ 66).

■ Riproduzione

Problema	Soluzione
Le immagini sono granulose.	Le immagini sono state scattate con una marca o un modello di fotocamera diverso.
Lo zoom durante la riproduzione non è disponibile.	Le immagini sono state create con  RIDIMENSIONA o con una marca o un modello di fotocamera diverso.
Nessun audio durante la riproduzione di filmati.	<ul style="list-style-type: none"> • Il volume play è troppo basso: Regolare il volume play (☞ 38, 105). • Il microfono è ostruito: Tenere la fotocamera correttamente durante la registrazione (☞ 2, 36). • L'altoparlante è ostruito: Tenere la fotocamera correttamente durante la riproduzione (☞ 2, 38). • OFF viene selezionato per  AUDIO e FLASH: Selezionare ON (☞ 104).
Le immagini selezionate non vengono eliminate.	Alcune immagini selezionate per l'eliminazione sono protette. Rimuovere la protezione utilizzando il dispositivo utilizzato originariamente per applicare la protezione stessa (☞ 100).
La numerazione file viene azzerata improvvisamente.	Lo sportello del vano batteria è stato aperto con la fotocamera accesa. Spegnerne la fotocamera prima di aprire lo sportello del vano batteria (☞ 14, 21).

■ Collegamenti/Varie

Per ulteriori informazioni sulla risoluzione dei problemi di connessione wireless, visitare il sito:

http://faq.fujifilm.com/digitalcamera/faq_product.html?pid=X

Problema	Soluzione
Problemi con la connessione o con il caricamento delle immagini su smartphone.	<ul style="list-style-type: none"> • Lo smartphone è troppo lontano: Avvicinare il dispositivo. • I dispositivi nelle vicinanze causano interferenze radio: Allontanare la fotocamera e lo smartphone da forni a microonde o telefoni cordless.
Impossibile caricare immagini.	<ul style="list-style-type: none"> • Lo smartphone è connesso a un altro dispositivo: Lo smartphone e la fotocamera possono essere collegati a un solo dispositivo per volta. Terminare la connessione e riprovare. • Sono presenti diversi smartphone nelle vicinanze: Riprovare a eseguire il collegamento. La presenza di più smartphone può creare problemi di connessione. • L'immagine corrente è un filmato o è stata creata con un altro dispositivo e non può essere caricata su uno smartphone.
Lo smartphone non visualizza immagini.	Selezionare ON per  IMPOST. CONNESS > IMPOST. WIRELESS > RIDIM.IMM.SM  . Selezionando OFF si aumenta il tempo necessario per caricare immagini più grandi; inoltre, alcuni telefoni potrebbero non visualizzare immagini superiori a certe dimensioni.
Nessuna immagine o suono sul televisore.	<ul style="list-style-type: none"> • La fotocamera non è collegata correttamente: Collegare correttamente la fotocamera (🗨 124). Una volta collegata la fotocamera, le immagini vengono visualizzate sul televisore invece che sul monitor della fotocamera. • L'ingresso sul televisore è impostato su "TV": Impostare l'ingresso su "HDMI". • Il volume del televisore è troppo basso: Per regolare il volume, utilizzare i comandi del televisore.
Il computer non rileva la fotocamera.	Assicurarsi che la fotocamera e il computer siano collegati correttamente (🗨 115).
Non trasferisce file RAW o JPEG ad un computer.	Utilizzare MyFinePix Studio per trasferire immagini (solo Windows; 🗨 114).
Impossibile stampare le immagini.	<ul style="list-style-type: none"> • La fotocamera non è collegata correttamente: Collegare correttamente la fotocamera (🗨 117). • La stampante è spenta: Accendere la stampante.
Viene stampata solo una copia, la data non viene stampata.	La stampante non è compatibile con PictBridge.

Problema	Soluzione
La fotocamera non risponde.	<ul style="list-style-type: none"> • Malfunzionamento temporaneo della fotocamera: Rimuovere e reinserire la batteria (📖 14). • La batteria è scarica: Caricare la batteria (📖 18) o inserire una batteria di ricambio completamente carica (📖 14). • La fotocamera è collegata ad una rete wireless: Terminare la connessione.
La fotocamera non funziona come previsto.	Rimuovere e reinserire la batteria (📖 14). Se il problema persiste, contattare il rivenditore FUJIFILM.
Nessun audio.	Selezionare ON per 🔊 AUDIO e FLASH (📖 104).

Messaggi di avviso e display

I seguenti messaggi di avviso vengono visualizzati sul display.

Avviso	Descrizione
 (rosso)	Batteria scarica. Caricare la batteria (📖 18) o inserire una batteria di ricambio completamente carica (📖 14).
 (lampeggia in rosso)	Batteria completamente scarica. Caricare la batteria (📖 18) o inserire una batteria di ricambio completamente carica (📖 14).
!AF (visualizzato in rosso con cornice di messa a fuoco rossa)	La fotocamera non mette a fuoco. Utilizzare il blocco di messa a fuoco su un altro soggetto alla stessa distanza, quindi ricomporre l'immagine (📖 84).
Diaframma o tempo di posa visualizzati in rosso	Il soggetto è troppo chiaro o troppo scuro e l'immagine sarà sovraesposta o sottoesposta. Utilizzare il flash per aver ulteriore illuminazione quando si scattano foto di soggetti scarsamente illuminati (📖 46).
ERRORE FUOCO	
SPEGNI E RIACCENDI LA FOTOCAMERA	Malfunzionamento della fotocamera. Spegnere e riaccendere la fotocamera. Se il messaggio continua a essere visualizzato, contattare il rivenditore FUJIFILM.
ERRORE CONTROLLO LENTI	
ATTENDERE	La scheda di memoria è formattata in modo errato. Utilizzare la fotocamera per formattare la scheda (📖 110).
MEMORIA NON INIZIALIZZATA	<ul style="list-style-type: none">• La scheda di memoria non è formattata o è stata formattata in un computer o su un altro dispositivo. Formattare la scheda di memoria usando l'opzione  FORMATTA nel menu impostazioni della fotocamera (📖 110).• È necessario pulire i contatti della scheda di memoria. Pulire i contatti con un panno morbido e asciutto. Se il messaggio viene visualizzato nuovamente, formattare la scheda (📖 110). Se il messaggio non scompare, sostituire la scheda.• Malfunzionamento della fotocamera. Contattare un rivenditore FUJIFILM.
MEMORIA PROTETTA	La scheda di memoria è bloccata. Sbloccare la scheda.

Avviso	Descrizione
ERRORE MEMORIA	<ul style="list-style-type: none"> • La scheda di memoria non è formattata per l'uso con la fotocamera: Formattare la scheda (📖 110). • I contatti della scheda di memoria devono essere puliti o la scheda di memoria è danneggiata: Pulire i contatti con un panno morbido e asciutto. Se il messaggio viene visualizzato nuovamente, formattare la scheda (📖 110). Se il messaggio non scompare, sostituire la scheda. • Scheda di memoria non compatibile: Utilizzare una scheda compatibile (📖 17). • Malf funzionamento della fotocamera: Contattare un rivenditore FUJIFILM.
SD MEMORIA PIENA	<p>La scheda di memoria è piena e le immagini non possono essere salvate. Eliminare le immagini (📖 35) o inserire una scheda di memoria con maggiore spazio libero (📖 14).</p>
NESSUNA MEMORIA	<p>L'otturatore può essere rilasciato solo quando viene inserita una scheda di memoria. Inserire una scheda di memoria.</p>
ERRORE SCRITTURA	<ul style="list-style-type: none"> • Errore memoria o errore di collegamento: Reinserire la scheda di memoria o spegnere e riaccendere la fotocamera. Se il messaggio continua a essere visualizzato, contattare il rivenditore FUJIFILM. • Memoria insufficiente per registrare altre immagini: Eliminare alcune immagini (📖 35) o inserire una scheda di memoria con maggiore spazio libero (📖 14). • La scheda di memoria non è formattata: Formattare la scheda di memoria (📖 110).
ERRORE LETTURA	<ul style="list-style-type: none"> • Il file è danneggiato o non è stato creato con la fotocamera: Il file non può essere visualizzato. • È necessario pulire i contatti della scheda di memoria: Pulire i contatti con un panno morbido e asciutto. Se il messaggio viene visualizzato nuovamente, formattare la scheda (📖 110). Se il messaggio non scompare, sostituire la scheda. • Malf funzionamento della fotocamera: Contattare un rivenditore FUJIFILM.
NUM. FOTO PIENA	<p>I numeri di fotogramma della fotocamera sono esauriti (il numero del fotogramma corrente è 999-9999). Formattare la scheda di memoria e selezionare AZZERA per FRAME NO. Scattare una foto per azzerare la numerazione dei fotogrammi a 100-0001, quindi selezionare CONT. per FRAME NO.</p>
TROPPE IMMAGINI	<ul style="list-style-type: none"> • Una ricerca ha prodotto più di 30000 risultati: Scegliere una ricerca con meno risultati. • Oltre 999 immagini selezionate per l'eliminazione: Scegliere meno immagini.

Avviso	Descrizione
IMM. PROTETTA	È stato eseguito un tentativo di cancellare o ruotare un'immagine protetta. Rimuovere la protezione e riprovare (🗨️ 100).
IMP. TAGLIARE	Il file è danneggiato o non è stato creato con la fotocamera.
🗑️ COMANDO NON ESEGUIBILE	Non è possibile rimuovere l'effetto occhi rossi dalle immagini create con altri dispositivi.
🗑️ COMANDO NON ESEGUIBILE	La rimoz. occhi rossi non può essere applicata ai filmati.
IMPOSSIBILE RUOTARE	L'immagine selezionata non può essere ruotata.
🗑️ IMPOSSIBILE RUOTARE	Impossibile ruotare i filmati.
ERRORE FILE DPOF	L'ordine di stampa DPOF sulla scheda di memoria corrente contiene oltre 999 immagini. Copiare le immagini su un computer e creare un nuovo ordine di stampa.
DPOF NON IMPOSTAB.	Non è possibile stampare l'immagine utilizzando DPOF.
🗑️ DPOF NON IMPOSTABILE	Non è possibile stampare i filmati utilizzando DPOF.
ERRORE DI COMUNICAZIONE	Si è verificato un errore di collegamento durante la stampa o la copia delle immagini su un computer o un altro dispositivo. Verificare che il dispositivo sia acceso e controllare che il cavo USB sia collegato.
ERRORE STAMPANTE	Carta o inchiostro esaurito o altro errore della stampante. Controllare la stampante (per ulteriori informazioni, vedere il manuale della stampante). Per riprendere la stampa, spegnere e riaccendere la stampante.
ERRORE STAMPANTE RIPRENDERE?	Carta o inchiostro esaurito o altro errore della stampante. Controllare la stampante (per ulteriori informazioni, vedere il manuale della stampante). Se la stampa non riprende automaticamente, premere MENU/OK per riprendere.
STAMPA IMPOSSIBILE	È stato eseguito un tentativo di stampare un filmato, un'immagine non creata con la fotocamera o un'immagine in un formato non supportato dalla stampante. I filmati, le immagini RAW e alcune immagini create con altri dispositivi non possono essere stampati; se si tratta di un fermo immagine creato con la fotocamera, verificare sul manuale della stampante e assicurarsi che la stampante supporti i formati JFIF-JPEG o Exif-JPEG. In caso contrario, non è possibile stampare le immagini.
!⚠️	Spegnere la fotocamera e attendere che si raffreddi. La macchiettatura potrebbe aumentare nelle immagini scattate mentre viene visualizzato questo avviso.

Capacità della memory card

Nella seguente tabella è mostrato il tempo di registrazione o il numero di immagini disponibili con qualità diverse. Tutti i dati sono approssimativi; la dimensione dei file varia in base alla scena registrata, generando notevoli variazioni nel numero di file memorizzabili. Il numero di esposizioni o il tempo rimanente possono non diminuire uniformemente.

Capacità		8 GB		16 GB	
		FINE	NORMAL	FINE	NORMAL
Foto	3:2	800	1210	1660	2490
	RAW	230		480	
Filmati ¹	1920 × 1080 60 fps ²	26 min.		54 min.	
	1920 × 1080 50 fps ²				
	1920 × 1080 30 fps ²				
	1920 × 1080 25 fps ²				
	1920 × 1080 24 fps ²				
	1280 × 720 60 fps ³	51 min.		105 min.	
	1280 × 720 50 fps ³				
	1280 × 720 30 fps ³				
	1280 × 720 25 fps ³				
	1280 × 720 24 fps ³				

¹ Utilizzare una scheda **CLASS** o superiore.

² I singoli filmati non possono superare 14 minuti di lunghezza.

³ I singoli filmati non possono superare 27 minuti di lunghezza.

Collegamenti

Per ulteriori informazioni sulla fotocamera digitale FUJIFILM, visitare i siti web elencati di seguito.

FUJIFILM X70 Informazioni sul prodotto

Gli accessori opzionali e le informazioni di supporto possono essere trovati nel seguente sito web.



Aggiornamenti firmware

Alcune funzioni del prodotto possono differire da quelle descritte nel manuale a causa dell'aggiornamento del firmware. Per maggiori informazioni su ogni modello, visitate il nostro sito web:

http://www.fujifilm.com/support/digital_cameras/software/fw_table.html



App FUJIFILM gratuite

Le app FUJIFILM offrono maggiori opportunità per godere delle proprie immagini su smartphone, tablet e computer.

<http://fujifilm-dsc.com/>



Per la versione più recente di MyFinePix Studio, visitare il sito:

<http://fujifilm-dsc.com/mfs/>



Per la versione più recente di RAW FILE CONVERTER, visitare il sito:

<http://fujifilm-dsc.com/rfc/>



Specifiche

Sistema	
Modello	Fotocamera digitale FUJIFILM X70
Pixel effettivi	Circa 16,3 milioni
Sensore immagine	23,6 × 15,6 mm (APS-C), Sensore X-Trans CMOS II con filtro a colori primari
Supporto di memorizzazione	FUJIFILM consiglia memory card SD/SDHC/SDXC
File system	Conforme agli standard D esign R ule for C amera F ile S ystem (DCF), Exif 2.3, e D igital P rint O rders F ormat (DPOF)
Formato file	<ul style="list-style-type: none">• Fermi Immagine: Exif 2.3 JPEG (compresso); RAW (formato RAF originale, si richiede software apposito); RAW+JPEG disponibili• Filmati: H.264 standard con audio stereo (MOV)
Dimensione immagine	<ul style="list-style-type: none">• L 3:2: 4896 × 3264• M 3:2: 3456 × 2304• S 3:2: 2496 × 1664• L panorama: 2160 × 9600 (verticale) / 9600 × 1440 (orizzontale)• M panorama: 2160 × 6400 (verticale) / 6400 × 1440 (orizzontale)• L 1:1: 3264 × 3264• M 1:1: 2304 × 2304• S 1:1: 1664 × 1664
Obiettivo	Obiettivo a lunghezza focale fissa FUJINON
Lunghezza focale	f=18,5 mm (equivalente al formato 35 mm: 28 mm)
Apertura massima	F2.8
Sensibilità	Sensibilità di uscita standard equivalente a ISO 200 – 6400; AUTO; sensibilità di uscita estesa equivalente a ISO 100, 12800, 25600 o 51200
Misurazione	Misurazione through-the-lens (attraverso l'obiettivo; TTL) 256 segmenti; MULTI, SPOT, MEDIA
Controllo esposizione	AE programmata (con cambio programma), AE a priorità dei tempi, AE a priorità dei diaframmi ed esposizione manuale
Compensazione esposizione	-3 EV – +3 EV con incrementi di 1/3 EV

Sistema

- Velocità otturatore**
- OTTURATORE MECCANICO
 - **P modalità:** Da 4 sec. a 1/4000 sec.
 - **Posa B:** Max. 60 min.
 - OTTURATORE ELETTRONICO
 - **Modalità P, S, A e M:** Da 1 sec. a 1/32000 sec.
 - **Posa B:** 1 sec. fisso
 - MECCANICO + ELETTRONICO
 - **P modalità:** Da 4 sec. a 1/32000 sec.
 - **Posa B:** Max. 60 min.
- **Tempo:** Da 30 sec. a 1/4000 sec.
- **Tutte le altre modalità:** Da 30 sec. a 1/4000 sec.
- **Tempo:** Da 1 sec. a 1/32000 sec.
- **Tempo:** Da 30 sec. a 1/32000 sec.
- **Tutte le altre modalità:** Da 30 sec. a 1/32000 sec.

Scatto continuo	Modalità		Frequenza fotogrammi (fps)	Foto per burst
			8,0	Fino a circa 10
		3,0	Fino a quando la scheda non è piena	

- ◆ La cadenza e il numero di foto per scatto potrebbe variare a seconda del tipo di scheda di memoria utilizzata.
- ◆ La frequenza fotogrammi varia a seconda delle condizioni di scatto e al numero di immagini registrate.

- Messa a fuoco**
- **Modalità:** AF singolo o continuo; messa a fuoco manuale con regolatore di messa a fuoco
 - **Selezione area di messa a fuoco:** PUNTO SINGOLO, ZONA, GRANDANG/TRACCIAT
 - **Sistema di messa a fuoco automatica:** AF ibrido intelligente (AF a rilevamento di contrasto/rilevamento di fase TTL) con spia di illuminazione AF-assist

Bilanciamento del bianco Personalizzato, selezione temperatura di colore, automatico, luce diretta del sole, ombra, luce diurna fluorescente, luce calda bianca fluorescente, luce fredda bianca fluorescente, luce ad incandescenza, subacqueo

Autoscatto Spento, 2 sec., 10 sec.

- Flash**
- **Tipo:** Flash automatico
 - **Intervallo effettivo (ISO 1600):** Circa 30 cm — 7,9 m

Modalità	Auto, fill flash, off, sincronizzazione lenta, commander, flash esterno (rimozione occhi rossi disattivata); auto con rimozione occhi rossi, fill flash con rimozione occhi rossi, off, sincronizzazione lenta con rimozione occhi rossi, commander, flash esterno (rimozione occhi rossi attivata)
-----------------	---

Sistema	
Attacco flash	Attacco accessorio con contatti TTL
Monitor LCD	Monitor LCD a colori da 3,0 pollici, Monitor a colori LCD touchscreen 1040k punti, Inclinazione
Filmati	<ul style="list-style-type: none"> • HD 1920 × 1080 60 fps: Dimensione foto 1920 × 1080 (1080p); 60 fps; suono stereo • HD 1920 × 1080 50 fps: Dimensione foto 1920 × 1080 (1080p); 50 fps; suono stereo • HD 1920 × 1080 30 fps: Dimensione foto 1920 × 1080 (1080p); 30 fps; suono stereo • HD 1920 × 1080 25 fps: Dimensione foto 1920 × 1080 (1080p); 25 fps; suono stereo • HD 1920 × 1080 24 fps: Dimensione foto 1920 × 1080 (1080p); 24 fps; suono stereo • HD 1280 × 720 60 fps: Dimensione foto 1280 × 720 (720p); 60 fps; suono stereo • HD 1280 × 720 50 fps: Dimensione foto 1280 × 720 (720p); 50 fps; suono stereo • HD 1280 × 720 30 fps: Dimensione foto 1280 × 720 (720p); 30 fps; suono stereo • HD 1280 × 720 25 fps: Dimensione foto 1280 × 720 (720p); 25 fps; suono stereo • HD 1280 × 720 24 fps: Dimensione foto 1280 × 720 (720p); 24 fps; suono stereo
Terminali di ingresso/uscita	
Uscita HDMI	Connettore micro HDMI (tipo D)
Ingresso/uscita digitale	Connettore micro USB (USB 2.0 ad alta velocità)
Connettore microfono/ scatto a distanza	φ2,5 mm jack mini stereo

Alimentazione/altro	
Alimentazione	Batteria ricaricabile NP-95
Durata della batteria (numero indicativo di scatti eseguibili con una batteria nuova o completamente carica)	Tipo di batteria
	NP-95 (tipo in dotazione con la fotocamera)
	Numero indicativo di scatti
	330
	Standard CIPA, misurata utilizzando la batteria fornita in dotazione con la fotocamera e la scheda di memoria SD. Nota: Il numero di scatti eseguibili con la batteria varia in base al livello di carica della batteria e diminuisce in presenza di basse temperature.
Tempo di ricarica	Circa 4 ore e 30 minuti (+20 °C)
Dimensioni fotocamera (L × A × P)	112,5 mm × 64,4 mm × 44,4 mm (25,9 mm escluse le sporgenze, misurate sulla parte meno spessa)
Peso fotocamera	Circa 302 g, esclusa la batteria, gli accessori e la memory card
Peso al momento dello scatto	Circa 340 g, incluse la batteria e la memory card
Condizioni di funzionamento	<ul style="list-style-type: none"> • Temperatura: Da 0°C a +40 °C • Umidità: 10% – 80% (senza condensazione)
Trasmettitore wireless	
Standard	IEEE 802.11b/g/n (protocollo wireless standard)
Frequenza di funzionamento	<ul style="list-style-type: none"> • Stati Uniti, Canada, Taiwan: 2412 MHz – 2462 MHz (11 canali) • Altri paesi: 2412 MHz – 2472 MHz (13 canali)
Protocolli di accesso	Infrastruttura

Batteria ricaricabile NP-95	
Tensione nominale	3,6 V CC
Capacità nominale	1800 mAh
Temperatura di esercizio	da 0 °C a +40 °C
Dimensioni (L × A × P)	35,2 mm × 49,5 mm × 10,8 mm
Peso	Circa 39 g
Adattatore AC AC-5VF	
Valutazione d'ingresso	100V–240V CA, 50/60 Hz
Capacità d'ingresso	11,6 VA (100 V), 15,5 VA (240 V)
Valutazione d'uscita	5,0V CC, 1000 mA
Temperatura di funzionamento	0 °C – +40 °C
Peso	Circa 32 g (solo adattatore di alimentazione CA)

Peso e dimensioni variano secondo il Paese o la regione di vendita. Etichette, menu e altri display potrebbero differire da quelli effettivi della fotocamera.

■ Avvisi

- Le specifiche sono soggette a modifiche senza preavviso; per informazioni più aggiornate, visitare il sito http://www.fujifilm.com/products/digital_cameras/index.html. FUJIFILM declina qualsiasi responsabilità per i danni risultanti da errori nel presente manuale.
- Sebbene il monitor LCD sia stato prodotto utilizzando una tecnologia avanzata ad alta precisione, possono apparire piccoli punti chiari e colori anomali, in particolare nelle vicinanze del testo. Ciò è normale per questo tipo di monitor LCD e non indica un malfunzionamento; le immagini registrate con la fotocamera non ne subiscono conseguenze.
- Le fotocamere digitali possono non funzionare correttamente quando vengono esposte a forti interferenze radio (ad esempio campi elettrici, elettricità statica o rumore di linea).

FUJIFILM

FUJIFILM Corporation

7-3, AKASAKA 9-CHOME, MINATO-KU, TOKYO 107-0052, JAPAN

http://www.fujifilm.com/products/digital_cameras/index.html