

Panasonic®

Istruzioni d'uso per le funzioni avanzate

Fotocamera digitale

Modello N. **DC-GH5S**



LUMIX

Leggere attentamente queste istruzioni prima di utilizzare il presente prodotto, e conservare questo manuale per usi futuri.

Messaggi visualizzati P352

Ricerca guasti P355

Trovare le informazioni di cui si ha bisogno P2

Indice P4

Contenuti ordinati per funzione P10

Lista dei menù P217

DVQP1445ZA

F0118QK0



Trovare le informazioni di cui si ha bisogno

In queste "Istruzioni d'uso per le funzioni avanzate", è possibile trovare le informazioni di cui si ha bisogno alle seguenti pagine.

Cliccando sul numero della pagina, è possibile saltare alla pagina collegata e trovare velocemente le informazioni.

 1			
 2			
 3	 2	Ricerca a partire da "Indice"	P4
 4		Ricerca a partire dalla lista dei nomi delle funzioni	P10
		Ricerca a partire dalla lista dei pulsanti e dei selettori	P16
		Ricerca a partire dalla lista delle schermate e delle icone	P345
		Ricerca a partire da "Messaggi visualizzati"	P352
		Ricerca a partire da "Lista dei menù"	P217
 3		Cliccare su questa icona per saltare a "Lista dei menù".	
		Ricerca a partire da "Ricerca guasti"	P355



1

Cliccare su questa icona per saltare a "Trovare le informazioni di cui si ha bisogno".



4

Cliccare su questa icona per tornare alla pagina precedentemente visualizzata.

Come utilizzare questo manuale

Indicazione della modalità applicabile

Modalità applicabili:   **P** **A** **S** **M**  

Le icone indicano le modalità disponibili per una funzione.

- Icone nere: Modalità applicabili
- Icone grigie: Modalità non applicabili

C1, **C2** e **C3** variano a seconda delle modalità di registrazione salvate nelle impostazioni personalizzate.

■ Simboli nel testo

MENU : Indica che il menu può essere impostato premendo il pulsante [MENU/SET].

Wi-Fi : Indica che le impostazioni Wi-Fi possono essere effettuate premendo il pulsante [Wi-Fi].



 : Consigli per un uso intelligente e per una registrazione ottimale.

 : Condizioni in cui non è possibile utilizzare una particolare funzione.

- Cliccare sul riferimento incrociato nel testo per saltare alla pagina corrispondente.

In queste istruzioni per l'uso, i passaggi per impostare una voce del menu sono descritti come segue.

Esempio: Nel menu [Reg], impostare [Qualità] su 

MENU →  **[Reg]** → **[Qualità]** → 

- La descrizione contenuta in queste istruzioni per l'uso si riferisce all'obiettivo intercambiabile (H-FS12060).
- Queste istruzioni per l'uso usano illustrazioni di schermate basate sulle seguenti impostazioni per fornire istruzioni:
 - [Stile] in [Imp. orol.]: [A.M.G.]
 - [Frequenza di sistema]: [24.00Hz (CINEMA)]

Indice

Trovare le informazioni di cui si ha bisogno	2
Come utilizzare questo manuale	3
Contenuti ordinati per funzione	10

1. Prima dell'uso

Custodia della fotocamera	13
Accessori standard	15
Nome e funzioni dei componenti	16
L'obiettivo	18

2. Guida introduttiva/Operazioni di base

Installazione della tracolla	19
Ricarica della batteria	20
• Ricarica	20
• Autonomia di funzionamento e numero di immagini registrabili (dati indicativi)	23
Inserimento/rimozione della batteria	25
Inserimento/rimozione della scheda (Opzionale)	26
Informazioni sulla scheda	28
• Formattazione della scheda (inizializzazione)	30
• Numero approssimativo di immagini registrabili e autonomia di registrazione	30
Installazione/rimozione dell'obiettivo	34
Apertura del monitor	36
Impostazione della data e dell'ora (Imp. Orol.)	37
Operazioni di base	39
• Suggerimenti per poter riprendere delle buone immagini	39
• Utilizzo del mirino	40
• Pulsante di scatto dell'otturatore (Ripresa di immagini)	41
• Pulsante video (Ripresa di video)	42
• Selettore della modalità di funzionamento (Selezione di una modalità di registrazione)	42
• Selettore anteriore/Selettore posteriore	43
• Selettore di controllo	45
• Pulsanti cursore/Pulsante [MENU/SET]	47
• Joystick	47
• Pulsante [DISP.] (Cambiamento delle informazioni visualizzate)	48
• Touch panel (Esecuzione di operazioni mediante sfioramento)	51
• Ripresa di immagini utilizzando la funzione Touch	52
Impostazione delle voci dei menu	54
Richiamo istantaneo di menu frequentemente utilizzati (Menu rapido)	57
• Personalizzazione delle impostazioni del Menu rapido	58

Assegnazione di funzioni frequentemente utilizzate ai pulsanti (pulsanti funzione).....	59
• Utilizzo dei pulsanti funzione durante la registrazione	60
• Utilizzo dei pulsanti funzione durante la riproduzione	62
Immissione di testo	63

3. Modalità di registrazione

Ripresa di immagini con l'utilizzo della funzione automatica (Modalità Automatica intelligente).....	64
• Menu [Auto intelligente].....	67
• Ripresa di immagini con impostazioni personalizzate per colori, controllo della sfocatura e luminosità.....	68
Ripresa di foto con apertura e velocità dell'otturatore regolate automaticamente (Modalità Programma di esposizione automatica).....	69
Ripresa di immagini specificando l'apertura/la velocità dell'otturatore	71
• Modalità Esposizione automatica a priorità di apertura.....	72
• Modalità Esposizione automatica a priorità di tempi	72
• Modalità Esposizione manuale	73
• Confermare gli effetti dell'apertura e della velocità dell'otturatore (Modalità anteprima)	75
• Semplice impostazione della velocità dell'apertura/dell'otturatore per un'esposizione appropriata (One Push AE)	76
Ripresa di immagini con diversi effetti (Modalità Controllo creativo).....	77
• Tipi di effetti	78
Registrazione delle impostazioni preferite (Modalità Personalizzata).....	83
• Salvataggio delle impostazioni di menu personali (Salvataggio delle impostazioni personalizzate)	83
• Richiamare un insieme di impostazioni personalizzate memorizzate	84

4. Impostazioni di messa a fuoco, luminosità (esposizione) e tono del colore

Regolazione automatica della messa a fuoco.....	85
Impostazione della modalità di messa a fuoco (AFS/AFF/AFC).....	87
• Personalizzazione delle impostazioni di funzionamento della Messa a fuoco automatica per la ripresa di immagini	88
Impostazione della modalità di messa a fuoco automatica.....	90
Specificazione della posizione dell'area AF	95
• Specificando la posizione dell'area AF sulla schermata di impostazione	96
• Specificando la posizione dell'area AF con il joystick.....	98
• Impostazione della posizione dell'area AF con il Touch Pad	99
• Impostazione della posizione dell'area AF con la Funzione Sfioramento	100
Regolazione manuale della messa a fuoco	102
Blocco della messa a fuoco e dell'esposizione (Blocco AF/AE)	105
Compensazione dell'esposizione.....	106
Impostazione della sensibilità alla luce	108

Regolazione del bilanciamento del bianco.....	111
• Regolare il Bilanciamento del bianco	113

5. Impostazioni Foto 4K e Scatto

Selezionare una modalità di avanzamento	114
Ripresa di immagini in modalità Scatto a raffica	115
Registrazione di foto 4K	117
• Note sulla funzione Foto 4K	121
Selezione da file 4K a raffica e salvataggio	124
• Correzione di foto 4K dopo la registrazione (Ritocco successivo alla ripresa).....	125
• Operazioni durante la selezione delle immagini	126
Controllo della messa a fuoco dopo la registrazione (Post Focus/Focus Stacking)	129
• Selezionare l'area di messa a fuoco desiderata e salvare un'immagine	131
• Unione di più immagini per ampliare il campo di messa a fuoco. (Fuoco Composito).....	132
Ripresa di immagini con l'autoscatto.....	134
Registrazione di immagini con Ripresa Time Lapse/Animazione Stop Motion	135
• Ripresa di immagini automatica a intervalli preimpostati ([Ripresa Time Lapse]).....	135
• Creazione di immagini Stop Motion ([Animaz. Stop Motion])	137
• Creazione di video da immagini registrate	139
Ripresa di immagini con regolazione automatica di un'impostazione (bracketing)	140
• Bracket Esposizione	141
• Bracket Apertura	142
• Bracket Fuoco	142
• Bracketing bilanciamento del bianco.....	143
• Bracketing del bilanciamento del bianco (Temperatura colore).....	143

6. Stabilizzatore, Zoom e Flash

Stabilizzatore di immagine	144
Ripresa di immagini con lo zoom	146
• Zoom ottico.....	146
• Aumentare l'effetto telescopico	147
• Esecuzione di una zoomata utilizzando la tecnica dello sfioramento (Touch zoom)	151
Ripresa di immagini con il flash esterno (Opzionale).....	152
Impostazione delle funzioni relative al flash.....	154
• Modifica della modalità di scatto	154
• Modifica della modalità del flash	155
• Impostazione della sincronizzazione della seconda tendina	156
• Regolare la potenza del flash.....	157

• Sincronizzazione della potenza del flash con la compensazione dell'esposizione	157
Ripresa di immagini con flash wireless	158
• Utilizzo di altre impostazioni per la ripresa con flash wireless	160

7. Registrazione di video

Registrazione di immagini in movimento.....	161
• Impostazione del formato, della dimensione e del frame rate	162
• Modalità di messa a fuoco quando si registra un'immagine in movimento ([AF cont.].....)	167
• Personalizzazione delle impostazioni di funzionamento della Messa a fuoco automatica per la ripresa di video ([Imp. AF personal.(Video)])	167
• Visualizzazione/impostazione della potenza sonora in ingresso	168
• Impostazione del metodo di registrazione del codice di tempo	169
• Sincronizzazione del time code con un dispositivo esterno	170
• Registrazione di immagini con date di registrazione sovraimpresse ([Reg. stampa ora])	173
• Visualizzazione di barre colorate/Emissione di un tono di prova.....	174
• Registrazione con saturazione del bianco minima tramite la compressione della parti sovraesposte (Knee)	175
• Registrazione di log (V-Log L)	175
• Ripresa di immagini fisse mentre è in corso la registrazione di immagini in movimento.....	179
Registrazione video in Modalità Video creativa.	180
• Ripresa al rallentatore o accelerata ([Frame Rate variabile])	182
• Spostamento uniforme della messa a fuoco fino a una posizione salvata ([Transizione Fuoco])	185
• Ripresa di video con zoom e panoramiche mantenendo la fotocamera in posizione fissa ([Ritaglio Live 4K])	186
• Registrazione di video HDR (Hybrid Log Gamma).....	189
• Menu [Film. creativo]	191
Registrazione di video utilizzando un dispositivo esterno collegato.....	198
• Monitor/registratori esterni (trasmissione HDMI durante la registrazione).....	198
• Microfono esterno (opzionale).....	205
• Adattatore per microfono XLR (opzionale)	207
• Cuffie	208

8. Riproduzione e editing delle immagini

Riproduzione delle immagini.....	209
Riproduzione di immagini in movimento	210
• Creazione di immagini fisse da un'immagine in movimento.....	211
Modifica del metodo di riproduzione	212
• Utilizzo dello zoom durante la riproduzione.....	212
• Visualizzazione di più schermate (Riproduzione multipla)	213

• Visualizzazione delle immagini in base alla data di registrazione (Riproduzione calendario).....	213
Riproduzione di un gruppo di immagini.....	214
Eliminazione di immagini.....	216

9. Utilizzo delle funzioni dei menu

Lista dei menù.....	217
• Menu disponibili solo per specifiche Modalità di Registrazione	217
• Menu [Reg].....	218
• Menu [Imm. in mov.].....	234
• Menu [Personal.].....	236
• Menu [Setup].....	251
• Menu [Mio menu].....	265
• Menu [Play].....	266

10. Utilizzo della funzione Wi-Fi/Bluetooth

Opportunità offerte dalla funzione Wi-Fi®/Bluetooth®	283
Funzione Wi-Fi/Funzione Bluetooth	284
Connessione a uno smartphone/tablet	286
• Installazione dell'applicazione “Image App” per smartphone/tablet	286
• Utilizzo di uno smartphone che supporta Bluetooth low energy.....	287
• Utilizzo di uno smartphone che non supporta Bluetooth low energy.....	289
• Modifica del metodo di connessione Wi-Fi	291
• Interruzione della connessione Wi-Fi	292
Controllo tramite uno smartphone/tablet.....	293
• Accensione/spengimento della fotocamera con uno smartphone.....	293
• Ripresa di immagini tramite smartphone (registrazione a distanza).....	294
• Azionare il pulsante di scatto dell'otturatore con uno smartphone tramite una semplice connessione Bluetooth.....	296
• Riproduzione o salvataggio di immagini memorizzate sulla fotocamera, o caricamento delle immagini su siti di social media.....	297
• Trasferimento automatico su uno smartphone delle immagini riprese	298
• Backup automatico delle immagini in un archivio Cloud (Backup automatico su Cloud).....	300
• Registrazione sulle immagini riprese con la fotocamera delle informazioni relative al luogo.....	303
• Sincronizzazione dell'orologio della fotocamera con uno smartphone.....	304
• Salvataggio su uno smartphone delle informazioni sulla configurazione della fotocamera.....	304
Visualizzazione di immagini su un televisore	305
Invio di immagini	306
Invio di immagini a uno smartphone/tablet.....	308
Stampa wireless	309
Invio delle immagini al dispositivo AV	310
Invio delle immagini al PC.....	311

Utilizzo di servizi Web	313
• Quando si inviano immagini al servizio Web	313
• Quando si inviano immagini a [Servizio sincr. cloud]	316
• Informazioni su [LUMIX CLUB]	317
Informazioni sulle connessioni Wi-Fi	320
• Connessione tramite un punto di accesso wireless (tramite rete)	321
• Connessione diretta tra la fotocamera ed un altro dispositivo (connessione diretta)	323
• Connessione rapida con le stesse impostazioni di quelle usate in precedenza ([Seleziona una destinazione dalla cronologia]/ [Seleziona una destinazione dai preferiti])	324
Menu [Impostazione Wi-Fi]	326

11. Collegamento ad altri dispositivi

Visualizzare/Salvare Video 4K su un Dispositivo Esterno	328
• Visualizzazione di video in 4K	328
• Memorizzazione di video 4K	328
Riproduzione di immagini su uno schermo televisivo	329
• Utilizzo di VIERA Link (HDMI)	330
Salvataggio di foto e video sul proprio PC	332
• Download del software	333
• Trasferimento di immagini a un PC	335
Salvataggio di foto e video su un Registratore	337
Controllare la fotocamera da un PC	338
Stampa delle immagini	340

12. Varie

Accessori opzionali	343
Visualizzazione Monitor/Visualizzazione Mirino	345
Messaggi visualizzati	352
Ricerca guasti	355
Precauzioni per l'uso	364

Contenuti ordinati per funzione



Registrazione

Registrazione

Modalità di Registrazione	P42
[Anteprima]	P75
[Ripresa Time Lapse]	P135
[Animaz. Stop Motion]	P137
Bracket Apertura	P142
Bracket Fuoco	P142
[Modalità silenziosa]	P229
[Esposizione Multipla]	P233

Foto 4K

[FOTO 4K]	P117
[Riduce Rolling Shutter]	P125
[Riduz. Rumore FOTO 4K]	P125
[Post Focus]	P129

Messa a fuoco (AF/MF)

[Modalità fuoco]	P87
[Imp. AF personal. (Foto)]	P88
[Modalità AF]	P90
Regolazione della posizione dell'area AF	P95
Messa a fuoco manuale	P102
[Blocco AF/AE]	P105
[Imp. AF personal.(Video)]	P167

Unità

[Modalità avanzamento]	P114
[Scatto a raff.]	P115
[Autoscatto]	P134

Qualità dell'immagine e tono

del colore

[Sensibilità]	P108
[Bil. bianco]	P111
[Dim. immag.]	P219
[Qualità]	P220
[Stile foto]	P221
[Impostazioni filtro]	P223
[Spazio colore]	P224
[Intensifica ombra]	P225
[i.Dinamico]	P226
[Risoluz. i.]	P226
[Rid. long shut.]	P228
[Compen. ombr.]	P228
[Comp. diff.]	P229
[HDR]	P231

Esposizione

[AE touch]	P53
[AE un solo clic]	P76
[Blocco AF/AE]	P105
Cambio programma	P106
Bracket Esposizione	P141
[Mod. esposim.]	P225

Stabilizzatore

[Stabilizz.]	P144
[Stabil. elet. (Video)]	P144

Flash

[Modalità Flash]	P155
Sincronizzazione seconda tendina	P156
[Regolazione Flash]	P157
Impostazioni del flash wireless	P158



Video

Video

[Qualità reg.]	P162
Ripresa di foto mentre è in corso la registrazione di video	P179

Modalità Video creativa

[Frame Rate variabile]	P182
[Transizione Fuoco]	P185
[Ritaglio Live 4K]	P186
Video HDR (formato HLG)	P189
[Anamorfica(4:3)]	P191
[Loop Recording (video)]	P192
[Scansione sincron.]	P193
[Livello Master Pedestal]	P194

Audio

[Regol. livello reg. audio]	P168
[Limitator. livello reg. aud]	P168
[Taglio vento]	P206
[Annull rumore vento]	P235
[Taglio rumore obiet.]	P235

Monitoraggio

Uscita HDMI durante la registrazione	P198
[Uscita audio]	P208

Impostazioni relative allo schermo

[Disp. Livello reg. audio]	P168
[Funzion. SS/guadagno]	P195
[Live View Monocrom.]	P242
[Indicatore centro]	P244
[Zebra Pattern]	P245

Registrazione e impostazioni avanzate

[Time Code]	P169
La sincronizzazione del time code con il dispositivo esterno	P170
[Reg. stampa ora]	P173
[Barre Colore]	P174
Registrazione di log (V-Log L)	P175
[Frequenza di sistema]	P259



Setup/Personalizzazione

Impostazioni di base

[Formatta]	P30
[Imp. orol.]	P37
[Q.MENU]	P57
[Bip]	P254
[Economia]	P254
[Funzione doppio Slot]	P262
[Azzera] (inizializzazione)	P264
[Pul. sensore]	P264

Personalizzazione

Pulsanti funzione	P59
Modalità Personalizzata	P83
[Personal.] Menu	P236



Riproduzione

Riproduzione

Riproduzione immagine.....	P209
Riproduzione di video.....	P210
Zoom durante la riproduzione.....	P212
Riproduzione multipla.....	P213
Elim.	P216
[Revis. auto].....	P242
[Presentaz.].....	P267
[Ruota].....	P280

Modifica

[Salva. In blocco FOTO 4K].....	P125
Focus Stacking.....	P132
[Elaborazione RAW].....	P271
[Composizione luce].....	P274
[Cancellare ritocco].....	P275
[Mod. dim.].....	P278
[Rifil.].....	P279
[Modif. tit.].....	P270
[Stampa testo].....	P276

Impostazioni relative all'immagine

[Proteggi].....	P269
[Classificazione].....	P269



Wi-Fi/Bluetooth

Image App

"Image App".....	P286
[Risveglio remoto].....	P293
Registrazione a distanza.....	P294
[Trasferim. automatico].....	P298
Backup automatico su Cloud.....	P300

In combinazione con altri dispositivi

Riproduzione di immagini su un televisore.....	P305
Stampa di immagini.....	P309
Invio delle immagini ad un dispositivo AV.....	P310
Invio delle immagini ad un PC.....	P311
Invio delle immagini ad un servizio Web.....	P313
Utilizzo di [Servizio sincr. cloud].....	P316



Connessioni con altri dispositivi

PC

"PHOTOfunSTUDIO".....	P333
"SILKYPIX Developer Studio".....	P334
Trasferimento di immagini a un PC.....	P311
"LUMIX Tether".....	P338
Controllo della fotocamera da un PC.....	P338

Registratore

Duplicazione.....	P337
-------------------	------

Stampante

PictBridge.....	P340
-----------------	------

TV

Riproduzione di immagini su uno schermo televisivo.....	P329
[VIERA Link].....	P330

Custodia della fotocamera

Non esporre l'unità a forti vibrazioni, urti o pressioni.

• L'obiettivo, il monitor o l'involucro esterno possono subire danni se vengono usati nelle seguenti condizioni.

Possono inoltre verificarsi dei malfunzionamenti, o è possibile che l'immagine non venga registrata, se:

- Quando la fotocamera viene lasciata cadere o urtata.
- Premere con forza l'obiettivo o il monitor.

■ Splash proof

“Splash Proof” è un termine utilizzato per descrivere un ulteriore livello di protezione offerto da questa fotocamera, contro l'esposizione a minime quantità di umidità, acqua o polvere. L'impermeabilità agli schizzi non garantisce che la fotocamera non subisca danni qualora venga a diretto contatto con l'acqua.

Per ridurre al minimo la possibilità di danni, ricordarsi di adottare le seguenti precauzioni:

- La funzione Splash Proof è disponibile quando si utilizzano gli obiettivi specificamente progettati per supportarla.
- La fotocamera non è progettata per essere a prova di polvere e di schizzi quando ad essa sono connessi il cavo di collegamento USB o il supporto cavo.
- Accertarsi che tutti gli sportelli, i coperchi delle prese e le coperture dei terminali siano chiusi saldamente.
- Accertarsi di essere in un ambiente asciutto e protetto quando si sostituisce la batteria, l'obiettivo o la scheda di memoria. Dopo la sostituzione, accertarsi che i relativi sportelli di protezione siano chiusi saldamente.
- Qualora la fotocamera dovesse venire a contatto con acqua, sabbia o altre sostanze estranee, pulirla al più presto possibile, adottando le precauzioni necessarie per evitare che le sostanze estranee penetrino all'interno della fotocamera.

Se sul monitor dovessero depositarsi sabbia, polvere o goccioline d'acqua, eliminarle con un panno asciutto e morbido.

- In caso contrario il monitor potrebbe rispondere in modo non corretto quando lo si sfiora.
- Se si chiude il monitor quando su di esso sono presenti tali particelle, è possibile che si verifichino dei malfunzionamenti.

Quando si utilizza la fotocamera a basse temperature (–10 °C a 0 °C):

- Installare un obiettivo intercambiabile Panasonic con una temperatura operativa minima consigliata di –10 °C prima dell'uso.

Non mettere le mani all'interno dell'attacco del corpo della fotocamera digitale. Il sensore è un dispositivo di precisione, e si rischia di danneggiarlo o di provocare un malfunzionamento.

■ **Condensa (Quando l'obiettivo, il mirino o il monitor sono appannati)**

- La condensa si forma quando la temperatura ambiente o l'umidità cambiano. Fare attenzione alla condensa perché causa la formazione di macchie, la crescita di funghi o il malfunzionamento dell'obiettivo, del mirino e del monitor.
- Se si verifica la formazione di condensa, spegnere la fotocamera e non toccarla per circa 2 ore. La condensa scomparirà naturalmente quando la temperatura della fotocamera si avvicinerà a quella ambientale.



MENU



Accessori standard

Controllare che tutti gli accessori siano forniti prima di utilizzare la fotocamera.

- Il tipo e la forma degli accessori variano a seconda del paese o della zona in cui la fotocamera è stata acquistata.
Per ulteriori informazioni sugli accessori, vedere "Istruzioni per l'uso di base".
- Corpo della fotocamera digitale è indicato come **corpo della fotocamera** nel testo.
- Il gruppo batterie viene indicato come **gruppo batterie** o **batteria** nel testo.
- Il caricabatterie viene indicato come **caricabatterie** nel testo.
- Adattatore CA è indicato come **adattatore CA (in dotazione)** nel testo.
- Cavo di collegamento USB (per uso esclusivo con il Caricabatterie) è indicato come **cavo di collegamento USB (per caricabatterie)** nel testo. (P20)
- Obiettivo intercambiabile viene indicato come **obiettivo** nel testo.
- Nel testo la scheda di memoria SD, la scheda di memoria SDHC e la scheda di memoria SDXC sono indicate con il termine **scheda**.
- **La scheda è opzionale.**

Nome e funzioni dei componenti

■ Corpo della fotocamera

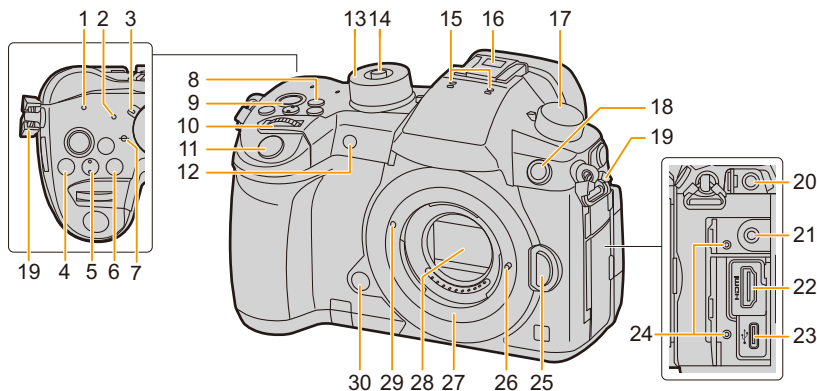

1	Spia connessione WIRELESS (P284)	17	Selettore modalità di scatto (P114)
2	Indicatore di stato (P37)		Presca di sincronizzazione flash (Coperchio presa di sincronizzazione flash) (P153)
3	Interruttore di accensione/spengimento della fotocamera (P37)	18	Utilizzare il flash con una tensione di sincronizzazione di 250 V o inferiore.
4	Pulsante [] (Compensazione dell'esposizione) (P106)		Collegare il cavo di conversione BNC in dotazione (per TC IN/OUT) quando si sincronizza il time code con un dispositivo esterno. (P170)
5	Pulsante [ISO] (Sensibilità ISO) (P108)	19	Occhietto tracolla (P19)
6	Pulsante [WB] (Bilanciamento del bianco) (P111)	20	Presca [MIC] (P205)
7	Segno di riferimento della distanza di messa a fuoco (P104)	21	Presca per le cuffie (P208)
8	Pulsante [Fn1] (P59)	22	Presca [HDMI] (P198, 329)
9	Pulsante immagine in movimento (P161)	23	Presca USB (P335, 340)
10	Selettore anteriore (P43)	24	Fissaggio supporto cavo (P199)
11	Pulsante di scatto dell'otturatore (P41)	25	Pulsante di sblocco dell'obiettivo (P34)
12	Indicatore autoscatto (P134)/ Luce di ausilio AF (P238)	26	Perno di bloccaggio dell'obiettivo
13	Selettore modalità di funzionamento (P42)	27	Supporto
14	Pulsante di bloccaggio del selettore della modalità di funzionamento (P42)	28	Sensore
15	Microfono stereo (P168)	29	Segno per l'installazione dell'obiettivo (P34)
	• Fare attenzione a non coprire il microfono con le dita, altrimenti l'audio registrato sarebbe attutito.	30	Pulsante anteprima (P75)/Pulsante funzione (Fn6) (P59)
16	Adattatore (coperchio dell'adattatore) (P152)		
	• Tenere il coperchio dell'adattatore fuori della portata dei bambini, per evitare che possano inghiottirlo.		

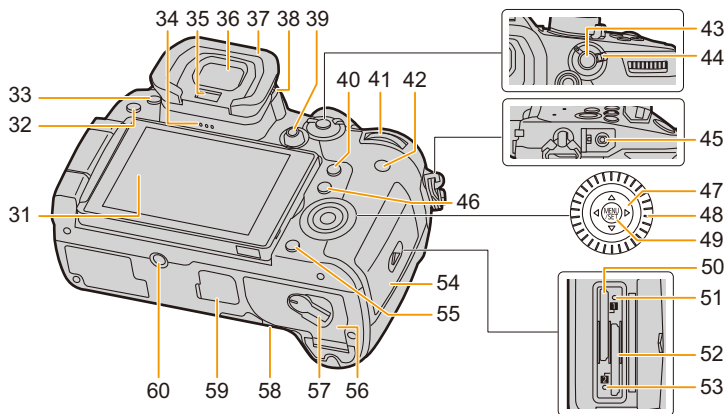

31	Touch panel (P51)/monitor (P345)	50	Slot della scheda 1 (P26)
32	Pulsante [▶] (Riproduzione) (P209)	51	Spia di accesso (scheda 1) (P27)
33	Pulsante [LVF] (P40)/pulsante [Fn5] (P59)	52	Slot della scheda 2 (P26)
34	Altoparlante (P254)	53	Spia di accesso (scheda 2) (P27)
35	Sensore oculare (P41)	54	Sportello scheda (P26)
36	Mirino (P40)	55	Pulsante [⏏/⏏] (Eliminazione/Annullamento) (P216)/ Pulsante [Fn4] (P59)
37	Oculare (P366)	56	Sportello della batteria (P25)
38	Selettore di regolazione diottrica (P40)	57	Leva di sgancio (P25)
39	Joystick (P47)/Pulsante funzione (P59) Centro (Fn12)/▲ (Fn13)/▶ (Fn14)/▼ (Fn15)/ ◀ (Fn16)		Coperchio CC coupler (P344) • Quando si utilizza un alimentatore CA, assicurarsi che l'accoppiatore CC (opzionale) e l'alimentatore CA (opzionale) siano entrambi Panasonic.
40	Pulsante [Q.MENU] (P57)/Pulsante [Fn2] (P59)	58	Copertura del connettore del battery grip (P343) • Tenere la copertura del connettore del battery grip fuori della portata dei bambini, per evitare che possano inghiottirla.
41	Selettore posteriore (P43)	59	Attacco treppiede (P369) • Non è possibile collegare e fissare in modo sicuro alla fotocamera un treppiede con una vite lunga 5,5 mm o più. Si potrebbe danneggiare la fotocamera.
42	Pulsante [DISP.] (P48)		
43	Pulsante [AF/AE LOCK] (P105)		
44	Leva modalità messa a fuoco (P85, 102)		
45	Presca [REMOTE] (P344)		
46	Pulsante [⏏] (Modalità Messa a fuoco automatica) (P90)/ Pulsante [Fn3] (P59)		
47	Pulsanti cursore (P47)/Pulsante funzione (P59) ▲ (Fn17)/▶ (Fn18)/▼ (Fn19)/◀ (Fn20)		
48	Selettore di controllo (P45)		
49	Pulsante [MENU/SET] (P47, 54)		

• I pulsanti funzione (da [Fn7] a [Fn11]) sono icone a sfioramento.

Sfiorare la scheda [Fn] sulla schermata di registrazione per visualizzarli.

L'obiettivo

Con questa unità è possibile utilizzare gli speciali obiettivi compatibili con le specifiche Micro Four Thirds™ System (innesto Micro Four Thirds).

È anche possibile utilizzare un obiettivo compatibile con uno dei seguenti standard installando un adattatore per innesto dell'obiettivo.



Obiettivo	Adattatore per innesto dell'obiettivo
Obiettivo compatibile Four Thirds™ 	Adattatore per innesto dell'obiettivo (DMW-MA1: opzionale)
Obiettivo intercambiabile per attacco Leica M	Adattatore attacco M (DMW-MA2M: opzionale)
Obiettivo intercambiabile per attacco Leica R	Adattatore attacco R (DMW-MA3R: opzionale)

■ Informazioni sull'obiettivo e sulle funzioni

A seconda dell'obiettivo utilizzato, alcune funzioni, come la messa a fuoco automatica, la stabilizzazione dell'immagine e le funzioni di zoom, potrebbero non essere attive o funzionare in modo diverso.

Per ulteriori informazioni sull'obiettivo utilizzato, visitare il sito Web.

Per informazioni aggiornate sugli obiettivi compatibili consultare i cataloghi/il sito Web.

<http://panasonic.jp/support/global/cs/dsc/>

(Il sito è solo in inglese.)

- Le lunghezze focali indicate su un obiettivo Micro Four Thirds sono equivalenti a due volte quelle di una fotocamera con pellicola da 35 mm.
(Un obiettivo da 50 mm sarà equivalente a uno da 100 mm.)

■ Informazioni sul firmware dell'obiettivo intercambiabile

Per un utilizzo ottimale, raccomandiamo di aggiornare il firmware dell'obiettivo intercambiabile alla versione più recente.

- Per visualizzare le informazioni più recenti sul firmware o scaricare il firmware, visitare il seguente sito di supporto:

<http://panasonic.jp/support/global/cs/dsc/>

(Il sito è solo in inglese.)

- Per controllare la versione del firmware dell'obiettivo intercambiabile, fissarlo al corpo della fotocamera e selezionare [Version disp.] nel menu [Setup].

Installazione della tracolla

- Si consiglia di installare la tracolla quando si utilizza la fotocamera, per evitare che cada.

- 1** Far passare la tracolla attraverso l'occhiello sul corpo della fotocamera.

(A): Occhiello per la tracolla

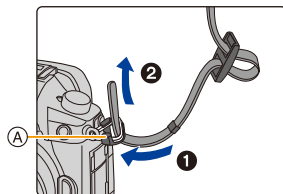

- 2** Far passare l'estremità della tracolla attraverso l'anello nella direzione indicata dalla freccia, quindi farla passare attraverso il fermo.

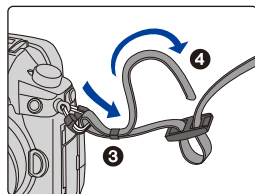

- 3** Far passare l'estremità della tracolla attraverso il foro sull'altro lato del fermo.

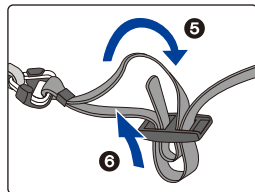

- 4** Tirare la tracolla, quindi controllare che non esca.

- Eseguire i passaggi da 1 a 4, quindi installare l'altro lato della tracolla.

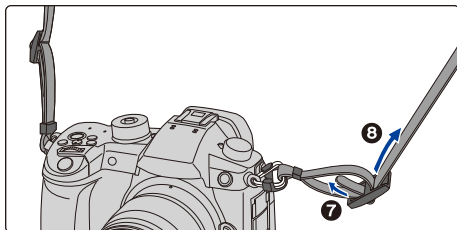

- Utilizzare la tracolla intorno alla spalla.
 - Non avvolgerla intorno al collo.
 - Ciò comporta il rischio di lesioni o incidenti.
- Tenere la tracolla fuori dalla portata dei bambini.
 - Ciò comporta il rischio di incidenti nel caso venga avvolta per sbaglio intorno al collo.

Ricarica della batteria

Batterie utilizzabili con questa unità

Su alcuni mercati vengono commercializzate delle batterie contraffatte che appaiono molto simili ai prodotti originali. Alcune di tali batterie non sono dotate di una protezione interna adeguata e conforme alle normative sulla sicurezza. Queste batterie potrebbero causare un incendio o un'esplosione. Panasonic non può essere ritenuta responsabile per eventuali incidenti o guasti causati dall'utilizzo di batterie contraffatte. Per essere certi della sicurezza dei prodotti si consiglia di utilizzare batterie Panasonic originali.

- Quando si acquista la fotocamera, la batteria non è carica. Caricare la batteria prima dell'uso.
- La batteria può essere ricaricata anche quando ha ancora una carica residua, ma si consiglia di non ricaricare troppo frequentemente la batteria quando è completamente carica. (In caso contrario è possibile che la batteria si gonfi.)

Ricarica

- Utilizzare il caricabatterie, l'adattatore CA (in dotazione), il cavo di collegamento USB (per il caricabatterie) e la batteria che sono progettati per essere utilizzati esclusivamente con la fotocamera.
- Quando si carica la batteria con il caricabatterie, farlo dentro casa.

1 Collegare il caricabatterie all'adattatore CA (in dotazione) tramite il cavo di collegamento USB (per il caricabatterie).

- Verificare l'orientamento del connettore, quindi afferrarlo per inserire o estrarre il cavo in linea retta (Se il cavo viene inserito inclinato o con un orientamento non corretto, il connettore potrebbe deformarsi con conseguenti malfunzionamenti.)

2 Inserire l'adattatore CA (in dotazione) nella presa di corrente.

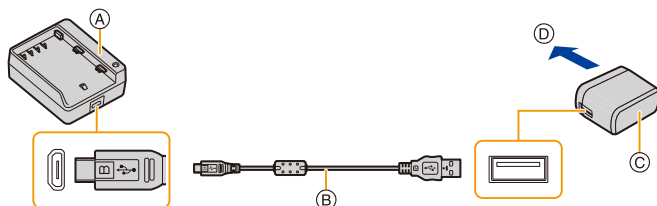

- (A) Caricabatterie (da utilizzare esclusivamente con la fotocamera)
- (B) Cavo di collegamento USB (per caricabatterie)
- (C) Adattatore CA (in dotazione)
- (D) Alla presa di corrente

3 Inserire la batteria finché non scatta, facendo attenzione alla direzione.

- L'indicatore [CHARGE] (E) si illumina e la ricarica ha inizio.

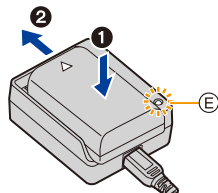

■ Indicatore [CHARGE]

Accesa: Carica in corso.

Spenta: La ricarica è completata.
(Scollegare l'adattatore CA (in dotazione) dalla presa elettrica e rimuovere la batteria dopo il completamento della carica.)

• Quando l'indicatore [CHARGE] lampeggia

- La temperatura della batteria è eccessiva o insufficiente. Si raccomanda di caricare nuovamente la batteria ad una temperatura ambiente tra 10 °C e 30 °C.
- I terminali del caricabatterie o della batteria sono sporchi. In tal caso, pulirli con un panno asciutto.

■ Tempo di caricamento

Tempo di caricamento

Circa 190 min

- Il tempo di ricarica indicato è da intendersi nel caso in cui la batteria sia completamente scarica.

Il tempo di ricarica può variare a seconda del modo in cui è stata usata la batteria.

Per ricaricare la batteria in ambienti caldi/freddi o per ricaricare una batteria che non viene utilizzata da molto tempo può essere necessario un tempo di ricarica più lungo.

■ Indicazione relativa alla batteria

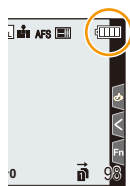

	75% o superiore
	da 74% a 50%
	da 49% a 25%
	24% o inferiore
 Rossa lampeggiante	Batteria scarica • Anche l'indicatore di stato lampeggia. • Ricaricare la batteria o sostituirla con una completamente carica.

- Il livello della batteria indicato sullo schermo è approssimativo. Il livello esatto varia a seconda dell'ambiente e delle condizioni operative.

- **Non lasciare oggetti metallici (come graffette) vicino alle zone di contatto della spina di rete.**

In caso contrario, esiste il rischio di incendi o scosse elettriche dovuti a cortocircuiti o al calore generato.

- L'adattatore CA si trova in condizione di standby quando la spina è collegata. Il circuito primario è sempre sotto tensione finché la spina rimane collegata a una presa di corrente.
- Non utilizzare cavi di collegamento USB diversi da quello fornito in dotazione. Si potrebbero provocare malfunzionamenti.
- Non utilizzare alimentatori CA diversi da quello fornito in dotazione. Si potrebbero provocare malfunzionamenti.
- Non utilizzare una prolunga USB.
- Non utilizzare l'adattatore CA (in dotazione) e il cavo di connessione USB (per caricabatterie) con altri dispositivi. In caso contrario si potrebbero provocare malfunzionamenti.



MENU



Autonomia di funzionamento e numero di immagini registrabili (dati indicativi)

- Il numero di immagini registrabili indicato è basato sullo standard CIPA (Camera & Imaging Products Association).
- Quando si utilizzano una scheda di memoria SDHC Panasonic e la batteria in dotazione.

■ Ripresa di fotografie (quando si utilizza il monitor)

Quando si utilizza l'obiettivo intercambiabile (H-FS12060)	
Numero di immagini registrabili	Circa 440 immagini
Tempo di registrazione	Circa 220 min

■ Ripresa di fotografie (quando si utilizza il mirino)

I numeri tra parentesi indicano i valori risultanti quando [Tempo] in [Scatto LVF risp. energ.] è impostato su [1SEC] e la funzione [Scatto LVF risp. energ.] opera come previsto. (Secondo le condizioni di test previste dallo standard CIPA e specificate da Panasonic)

Quando si utilizza l'obiettivo intercambiabile (H-FS12060)	
Numero di immagini registrabili	Circa 410 immagini (Circa 1300 immagini)
Tempo di registrazione	Circa 205 min

■ Registrazione di video (quando si utilizza il monitor)

[AVCHD] (Registrazione con qualità dell'immagine impostata su [FHD/17M/60i]/[FHD/17M/50i])

Quando si utilizza l'obiettivo intercambiabile (H-FS12060)	
Tempo di registrazione	Circa 130 min
Autonomia di registrazione effettiva	Circa 65 min

[MP4] (Registrazione con qualità dell'immagine impostata su [FHD/28M/60p]/[FHD/28M/50p])

Quando si utilizza l'obiettivo intercambiabile (H-FS12060)	
Tempo di registrazione	Circa 130 min
Autonomia di registrazione effettiva	Circa 65 min

[MP4] (Registrazione con qualità dell'immagine impostata su [4K/100M/30p]/[4K/100M/25p])

Quando si utilizza l'obiettivo intercambiabile (H-FS12060)	
Tempo di registrazione	Circa 130 min
Autonomia di registrazione effettiva	Circa 65 min

[MP4 HEVC] (Registrazione con qualità dell'immagine impostata a [4K/72M/30p]/[4K/72M/25p])

Quando si utilizza l'obiettivo intercambiabile (H-FS12060)	
Tempo di registrazione	Circa 130 min
Autonomia di registrazione effettiva	Circa 65 min

[MP4 (LPCM)] (Registrazione con qualità dell'immagine impostata su [FHD/8bit/100M/60p]/[FHD/8bit/100M/50p])

Quando si utilizza l'obiettivo intercambiabile (H-FS12060)	
Tempo di registrazione	Circa 130 min
Autonomia di registrazione effettiva	Circa 65 min

[MOV] (Registrazione con qualità dell'immagine impostata su [FHD/8bit/100M/60p]/[FHD/8bit/100M/50p])

Quando si utilizza l'obiettivo intercambiabile (H-FS12060)	
Tempo di registrazione	Circa 130 min
Autonomia di registrazione effettiva	Circa 65 min

- L'autonomia di registrazione effettiva è il tempo disponibile per la registrazione quando si eseguono ripetutamente operazioni quali accensione/spengimento della fotocamera, avvio/arresto della registrazione, ecc.

■ Riproduzione (quando si utilizza il monitor)

Quando si utilizza l'obiettivo intercambiabile (H-FS12060)	
Autonomia di riproduzione	Circa 260 min

- **L'autonomia di funzionamento e il numero di immagini registrabili differiranno a seconda delle condizioni ambientali e operative.**
Nei seguenti casi, ad esempio, l'autonomia di funzionamento si riduce e il numero di immagini registrabili diminuisce.
 - In ambienti in cui la temperatura è bassa, ad esempio sulle piste da sci.
- Quando la durata operativa della fotocamera diviene estremamente breve anche quando la batteria è stata correttamente caricata, è possibile che il ciclo di vita utile della batteria si sia esaurito. Acquistare una nuova batteria.

Inserimento/rimozione della batteria

- Verificare che l'unità sia spenta.

1 **1:** Far scorrere la leva di sgancio in direzione della freccia (verso il lato OPEN).

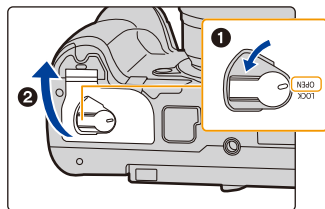

2: Aprire lo sportello della batteria.

- Utilizzare sempre batterie Panasonic originali.
- Se si utilizzano altre batterie, non possiamo garantire la qualità di questo prodotto.

2 Facendo attenzione all'orientamento della batteria, inserirla fino in fondo finché non si sente uno scatto, quindi controllare che sia bloccata dalla leva

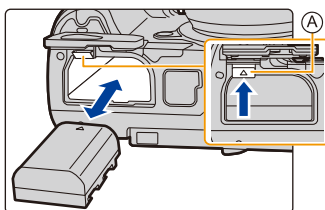

(A).

Quando si rimuove la batteria, spingere la leva (A) verso la freccia ed estrarre la batteria.

3 **1:** Chiudere lo sportello della batteria.

2: Far scorrere la leva di sgancio in direzione della freccia (verso il lato LOCK).

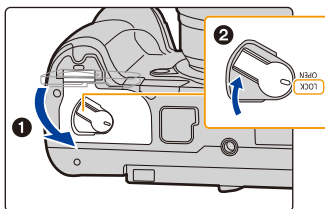

- Controllare che non vi siano corpi estranei attaccati all'interno (guarnizione in gomma) dello sportello della batteria.
- Rimuovere la batteria dopo l'uso.
(Se viene lasciata inutilizzata per un lungo periodo di tempo dopo la ricarica, la batteria si esaurirà.)
- **La batteria si scalda dopo l'uso o la ricarica. Anche la fotocamera si scalda durante l'uso. Questo non è indice di un malfunzionamento.**
- Prima di rimuovere la batteria, spegnere la fotocamera e attendere che l'indicatore di stato si sia spento del tutto.
(In caso contrario è possibile che questa unità non funzioni correttamente, che la scheda venga danneggiata o che le immagini registrate vadano perse.)
- Prestare attenzione durante la rimozione della batteria in quanto esce di scatto.

Inserimento/rimozione della scheda (Opzionale)

- Verificare che spia di accesso si sia spenta.

1 Far scorrere lo sportello della batteria per aprirlo.

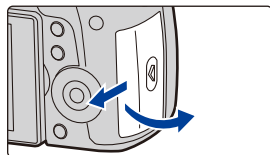

2 Spingere a fondo la scheda finché non si sente uno scatto, facendo attenzione alla direzione di inserimento.

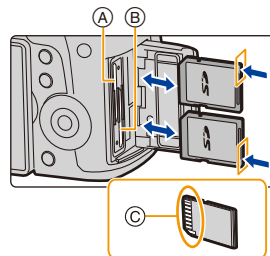

Per rimuovere la scheda, spingerla finché non si sente uno scatto, quindi estrarla in linea retta.

- È possibile inserire una scheda nello slot 1 (A) e nello slot 2 (B).
 - Per inserire la scheda nello slot 1 (A) o rimuoverla, spingere il lato superiore della scheda. Per inserire la scheda nello slot 2 (B) o rimuoverla, spingere il lato inferiore della scheda.
- ©: Non toccare i terminali di collegamento della scheda.

3 **1**: Chiudere lo sportello della scheda.

2: Far scorrere fino in fondo lo sportello della scheda, quindi chiuderlo saldamente.

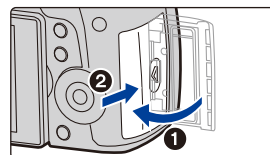

■ Indicatori di accesso alla scheda

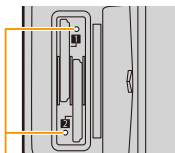

Spia di accesso

Si illumina mentre è in corso l'accesso alla scheda.



Indicazione di accesso

Si illumina in rosso mentre è in corso la registrazione di un'immagine sulla scheda.

- Mentre è in corso l'accesso alla scheda (ossia, mentre la spia di accesso è illuminata o sono visualizzate le indicazioni [-1]/[-2]), non spegnere questa unità, non rimuovere la batteria/la scheda e non scollegare l'adattatore CA (opzionale). Evitare inoltre di esporre la fotocamera a vibrazioni, urti o elettricità statica.

In caso contrario è possibile che la scheda o i dati presenti su di essa vengano danneggiati, e che l'unità non funzioni più normalmente.

Se un'operazione non ha successo a causa di vibrazioni, urti o elettricità statica, riprovare.

Informazioni sulla scheda









Le seguenti schede conformi allo standard SD possono essere utilizzate con questa unità.
(Tali schede sono indicate con il termine **scheda** nel testo.)

Scheda di memoria SD (da 512 MB a 2 GB)	• Questa unità è compatibile con schede di memoria SDHC/SDXC compatibili con lo standard UHS-I/UHS-II UHS Speed Class 3.
Scheda di memoria SDHC (da 4 GB a 32 GB)	• Questa unità è compatibile con schede di memoria SDHC/SDXC conformi allo standard UHS-II Video Speed Class 60. Il funzionamento è stato verificato con una scheda Panasonic con classificazione Video Speed Class 90.
Scheda di memoria SDXC (da 48 GB a 128 GB)	• Il funzionamento delle schede indicate a sinistra è stato verificato con schede Panasonic.

■ Registrazione video/foto 4K e classificazione speed class

Usare una scheda che soddisfi uno dei seguenti livelli di SD Speed Class, UHS Speed Class e Video Speed Class.

- SD Speed Class, UHS Speed Class, e Video Speed Class sono le velocità standard per quanto riguarda la scrittura continua. Per verificare la classe, vedere il lato con l'etichetta, ecc. della scheda.

[Formato Rec]	[Qualità reg.]	Speed class	Esempio di etichetta
[AVCHD]	Tutti	Class 4 o superiore	CLASS  
	FHD		
[MP4]	4K	UHS Speed Class 3 Video Speed Class 30 o superiore	 V30
[MP4 HEVC]	Tutti	Class 10 UHS Speed Class 1 o superiore Video Speed Class 10 o superiore	CLASS    V10
[MP4 (LPCM)] [MOV]	Bit al secondo 200 Mbps o inferiore	UHS Speed Class 3 Video Speed Class 30 o superiore	 V30
	Bit al secondo 400 Mbps	Video Speed Class 60 o superiore*	V60 V90
Foto 4K Funzione Post Focus		UHS Speed Class 3 Video Speed Class 30 o superiore	 V30

* Il funzionamento è stato verificato con una scheda Panasonic con classificazione Video Speed Class 90.

• **Per le informazioni più aggiornate, visitare il seguente sito Web.**

<http://panasonic.jp/support/global/cs/dsc/>

(Il sito è solo in inglese.)

- Se si posiziona il selettore di protezione da scrittura (A) su "LOCK", non è possibile scrivere, cancellare o formattare i dati o visualizzarli per data di registrazione.
- I dati sulla scheda possono inoltre restare danneggiati o andare persi in caso di onde elettromagnetiche, elettricità statica o rottura della fotocamera o della scheda. Si consiglia di memorizzare i dati più importanti su PC, ecc.
- Tenere la scheda di memoria al di fuori della portata dei bambini per evitare rischi di ingerimento.

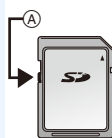

MENU



Formattazione della scheda (inizializzazione)

Formattare la scheda prima di riprendere un'immagine con questa unità.

Dato che non è possibile recuperare i dati dopo la formattazione, assicurarsi di eseguire prima un backup dei dati necessari.

MENU →  [Setup] → [Formatta] → [Slot 1]/[Slot 2]

- Utilizzare una batteria sufficientemente carica o l'adattatore CA (opzionale) quando si esegue la formattazione. Non spegnere la fotocamera durante la formattazione.
- Se la scheda è stata formattata su un PC o su un altro apparecchio, formattarla nuovamente con questa fotocamera.

Numero approssimativo di immagini registrabili e autonomia di registrazione

■ Numero di immagini registrabili

- Formato [4:3], Qualità [SIF]

[Dim. immag.]	Capacità della scheda			
	16 GB	32 GB	64 GB	128 GB
L (10M)	2670	5360	10510	20810
M (5M)	4680	9390	18300	36230
S (2,5M)	11890	23830	44910	88920

- Formato [4:3], Qualità [RAW]

[Dim. immag.]	Capacità della scheda			
	16 GB	32 GB	64 GB	128 GB
L (10M)	630	1260	2520	4990
M (5M)	700	1400	2800	5550
S (2,5M)	770	1550	3080	6110

■ Autonomia di registrazione (quando si registrano immagini in movimento)

- “h” è l’abbreviazione di ora, “m” di minuto e “s” di secondo.
- L’autonomia di registrazione è il tempo totale di tutti i video che sono stati registrati.

• [AVCHD]

[Qualità reg.]	Frequenza di sistema	Capacità della scheda			
		16 GB	32 GB	64 GB	128 GB
[FHD/28M/60p]	59,94Hz (NTSC)	1h10m	2h25m	5h00m	9h55m
[FHD/17M/60i]		2h00m	4h5m	8h15m	16h25m
[FHD/24M/30p] [FHD/24M/24p]		1h25m	2h50m	5h50m	11h35m
[FHD/28M/50p]	50,00Hz (PAL)	1h10m	2h25m	5h00m	9h55m
[FHD/17M/50i]		2h00m	4h5m	8h15m	16h25m
[FHD/24M/25p]		1h25m	2h50m	5h50m	11h35m

• [MP4]

[Qualità reg.]	Frequenza di sistema	Capacità della scheda			
		16 GB	32 GB	64 GB	128 GB
[4K/100M/30p] [4K/100M/24p]	59,94Hz (NTSC)	19m00s	41m00s	1h20m	2h45m
[FHD/28M/60p]		1h10m	2h25m	4h55m	9h55m
[FHD/20M/30p]		1h35m	3h15m	6h35m	13h15m
[FHD/24M/24p]		1h20m	2h50m	5h45m	11h35m
[4K/100M/25p]	50,00Hz (PAL)	19m00s	41m00s	1h20m	2h45m
[FHD/28M/50p]		1h10m	2h25m	4h55m	9h55m
[FHD/20M/25p]		1h35m	3h15m	6h35m	13h15m
[FHD/24M/24p]	24,00Hz (CINEMA)	1h20m	2h50m	5h45m	11h35m

• [MP4 HEVC]

[Qualità reg.]	Frequenza di sistema	Capacità della scheda			
		16 GB	32 GB	64 GB	128 GB
[4K/72M/30p]/[4K/72M/24p]	59,94Hz (NTSC)	27m00s	57m00s	1h55m	3h55m
[4K/72M/25p]	50,00Hz (PAL)	27m00s	57m00s	1h55m	3h55m

• [MP4 (LPCM)], [MOV]

[Qualità reg.]	Frequenza di sistema	Capacità della scheda		
		32 GB	64 GB	128 GB
[C4K/ALL-I/400M/24p] [4K/ALL-I/400M/30p] [4K/ALL-I/400M/24p] [4K/A/400M/30p] [4K/A/400M/24p]	59,94Hz (NTSC)	10m00s	21m00s	42m00s
[FHD/ALL-I/200M/60p] [FHD/ALL-I/200M/30p] [FHD/ALL-I/200M/24p]		20m00s	42m00s	1h20m
[C4K/8bit/150M/60p] [C4K/10bit/150M/30p] [C4K/10bit/150M/24p] [4K/8bit/150M/60p] [4K/10bit/150M/30p] [4K/10bit/150M/24p] [4K/A/150M/60p] [4K/A/150M/30p] [4K/A/150M/24p]		27m00s	56m00s	1h50m
[C4K/8bit/100M/30p] [C4K/8bit/100M/24p] [4K/8bit/100M/30p] [4K/8bit/100M/24p] [FHD/10bit/100M/60p] [FHD/8bit/100M/60p] [FHD/10bit/100M/30p] [FHD/8bit/100M/30p] [FHD/10bit/100M/24p] [FHD/8bit/100M/24p] [4K/A/100M/30p] [4K/A/100M/24p]		41m00s	1h20m	2h45m
[4K/ALL-I/400M/25p] [4K/A/400M/25p]	50,00Hz (PAL)	10m00s	21m00s	42m00s
[FHD/ALL-I/200M/50p] [FHD/ALL-I/200M/25p]		20m00s	42m00s	1h20m
[C4K/8bit/150M/50p] [C4K/10bit/150M/25p] [4K/8bit/150M/50p] [4K/10bit/150M/25p] [4K/A/150M/50p] [4K/A/150M/25p]		27m00s	56m00s	1h50m
[C4K/8bit/100M/25p] [4K/8bit/100M/25p] [FHD/10bit/100M/50p] [FHD/8bit/100M/50p] [FHD/10bit/100M/25p] [FHD/8bit/100M/25p] [4K/A/100M/25p]		41m00s	1h20m	2h45m

[Qualità reg.]	Frequenza di sistema	Capacità della scheda		
		32 GB	64 GB	128 GB
[C4K/ALL-I/400M/24p] [4K/ALL-I/400M/24p] [4K/A/400M/24p]	24,00Hz (CINEMA)	10m00s	21m00s	42m00s
[FHD/ALL-I/200M/24p]		20m00s	42m00s	1h20m
[C4K/10bit/150M/24p] [4K/10bit/150M/24p] [4K/A/150M/24p]		27m00s	56m00s	1h50m
[C4K/8bit/100M/24p] [4K/8bit/100M/24p] [FHD/10bit/100M/24p] [FHD/8bit/100M/24p] [4K/A/100M/24p]		41m00s	1h20m	2h45m

- Le impostazioni della qualità di registrazione indicate come [4K/A] possono essere settate in [Anamorfica(4:3)] nel menu [Film. creativo].
- A seconda delle condizioni di registrazione e del tipo di scheda, il numero di immagini registrabili e l'autonomia di registrazione variano.
- [AVCHD]:
È possibile continuare a registrare senza interruzione anche se la dimensione del file supera 4 GB, ma il file del video verrà diviso.
- [MP4] (con [Qualità reg.] impostato su [FHD]):
È possibile continuare a registrare senza interruzione anche se il tempo di registrazione continuo supera 30 minuti o la dimensione del file supera 4 GB, ma il file del video verrà diviso e registrato/riprodotto separatamente.
- [MP4] (con [Qualità reg.] impostato su [4K]), [MP4 HEVC], [MP4 (LPCM)] o [MOV]:
Nei casi indicati di seguito, il file del video verrà registrato e riprodotto in file separati. (è possibile proseguire la registrazione senza interruzioni.)
 - Quando si utilizza una scheda di memoria SDHC: Se la dimensione del file supera 4 GB
 - Quando si utilizza una scheda di memoria SDXC: Se il tempo di registrazione continuo supera 3 ore e 4 minuti oppure se la dimensione del file supera 96 GB
- **Il tempo massimo di registrazione continua viene visualizzato sullo schermo.**
- [9999+] viene visualizzato sulla schermata di registrazione se rimangono 10000 o più foto registrabili.

Installazione/rimozione dell'obiettivo

- Controllare che la fotocamera sia spenta.
- Evitare di cambiare l'obiettivo in luoghi molto sporchi o polverosi. Se sull'obiettivo si depositano sporcizia o polvere vedere a [P365](#).

■ Installazione dell'obiettivo

- 1 Girare il copriobiettivo posteriore (A) e il coperchio sul corpo della fotocamera (B) nella direzione indicata dalle frecce per staccarli.

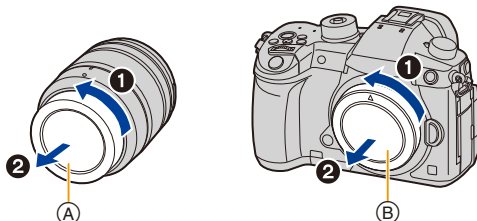

- 2 Allineare i segni per l'installazione dell'obiettivo (C), quindi ruotare l'obiettivo nella direzione indicata dalla freccia finché non si sente uno scatto.

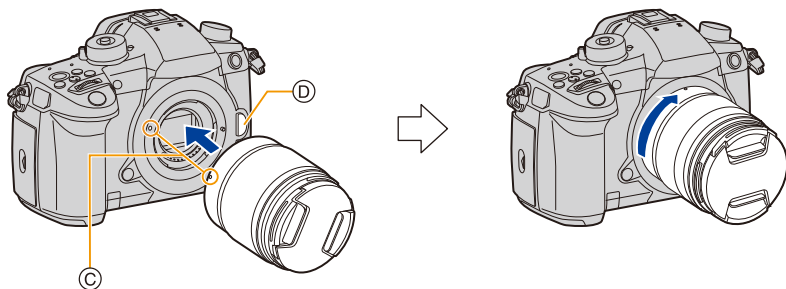

- **Non premere il pulsante di sgancio dell'obiettivo (D) quando si installa un obiettivo.**
- Non tentare di installare l'obiettivo se non è allineato con il corpo della fotocamera; in caso contrario si rischia di graffiare il supporto dell'obiettivo.

■ Rimozione dell'obiettivo

- Installare il copriobiettivo.

Tenendo premuto il pulsante di sblocco dell'obiettivo

(A), ruotare l'obiettivo nella direzione indicata dalla freccia finché non si arresta, quindi rimuoverlo.

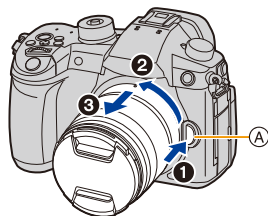

- Quando si rimuove l'obiettivo dalla fotocamera, polvere ed altre particelle possono accumularsi sulla fotocamera o sull'obiettivo o penetrare in essi. Accertarsi di installare il coperchio sul corpo della fotocamera e il copriobiettivo posteriore.

Apertura del monitor

Al momento dell'acquisto della fotocamera, il monitor è riposto nel corpo della fotocamera. Tirare fuori il monitor come mostrato sotto.

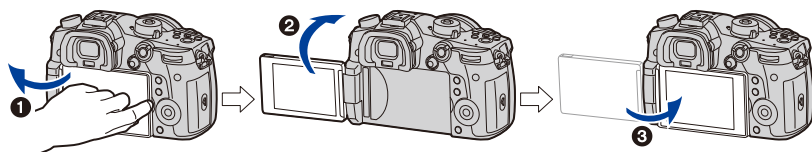

- 1 Aprire il monitor. (Massimo 180°)
- 2 Il monitor può essere ruotato in avanti fino a 180°.
- 3 Riportare il monitor nella posizione originale.

• Quando si ruota il monitor, fare attenzione a non esercitare troppa forza. In caso contrario si rischia di danneggiarlo.

■ Scatto con angolo variabile

È possibile ruotare il monitor in base alle proprie necessità. Questo consente di riprendere le immagini da varie angolazioni regolando il monitor.

Ripresa di immagini con un angolo elevato

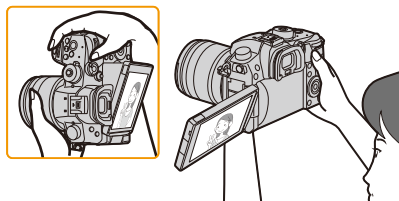

Ripresa di immagini con un angolo ridotto

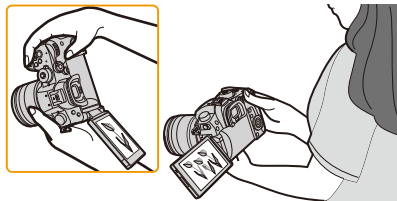

• Quando non si utilizza il monitor, si consiglia di chiuderlo con lo schermo rivolto all'interno per evitare polvere e graffi.

Impostazione della data e dell'ora (Imp. Orol.)

• Quando si acquista la fotocamera, l'orologio non è impostato.

1 Accendere la fotocamera.

- Quando si accende la fotocamera, l'indicatore di stato ❶ si illumina.
- Se la schermata di selezione della lingua non viene visualizzata, andare al passaggio 4.

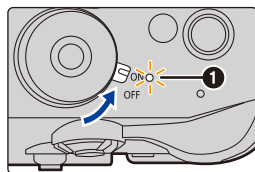

2 Premere [MENU/SET].

3 Premere ▲/▼ per selezionare la lingua, quindi premere [MENU/SET].

4 Premere [MENU/SET].

5 Premere ◀/▶ per selezionare le voci (anno, mese, giorno, ora, minuti), quindi premere ▲/▼ per effettuare l'impostazione.

Ⓐ: Ora nell'area di residenza

Ⓑ: Ora nell'area di destinazione del viaggio

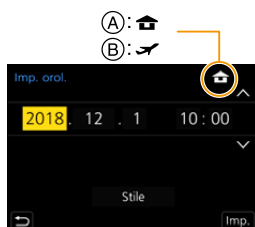

Per impostare l'ordine di visualizzazione e il formato di visualizzazione dell'ora.

- Per visualizzare la schermata delle impostazioni dell'ordine/ora, selezionare [Stile] e quindi premere [MENU/SET].

6 Premere [MENU/SET] per impostare.

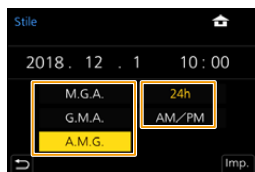

- 7** Quando viene visualizzato [Impostazione orologio completata], premere [MENU/SET].
- 8** Quando viene visualizzato [Impostare l'area di origine], premere [MENU/SET].
- 9** Premere ◀/▶ per selezionare la zona in cui ci si trova, quindi premere [MENU/SET].



■ Regolazione dell'ora

MENU → ⚙ [Setup] → [Imp. orol.]

- È possibile reimpostare l'orologio come indicato ai passaggi **5** e **6** su P37.
 - **Anche quando la batteria non è inserita, l'impostazione dell'orologio viene mantenuta in memoria per 3 mesi utilizzando la batteria incorporata.**
(Per ricaricare la batteria incorporata, lasciare una batteria carica per 24 ore nell'unità.)
- Per applicare la data corretta sulle foto, impostare l'orologio prima della registrazione. Altrimenti, non verrà stampata la data corretta quando si ordina la stampa di foto presso uno studio fotografico o non sarà possibile applicare la data corretta sulle foto.

Operazioni di base

Suggerimenti per poter riprendere delle buone immagini

Tenere la fotocamera delicatamente con entrambe le mani, le braccia immobili sui fianchi e i piedi leggermente divaricati.

- Non coprire la luce di ausilio AF (A), o il microfono (B) con le dita o altri oggetti.
- Quando si riprendono delle immagini, accertarsi di essere stabili sulle gambe e che non vi sia pericolo di urtare un'altra persona o un oggetto nelle vicinanze.

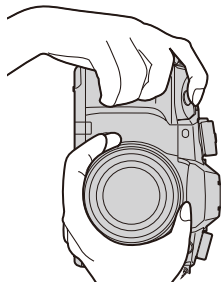
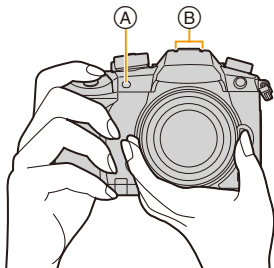

■ Rileva l'orientamento della fotocamera (Funzione di rilevazione dell'orientamento)

Questa funzione rileva l'orientamento verticale quando le riprese vengono effettuate con la fotocamera orientata in verticale.

Quando si riproduce la registrazione, le immagini vengono automaticamente visualizzate con un orientamento verticale. (Disponibile solo quando [Ruota imm.] è impostato su [ON].)

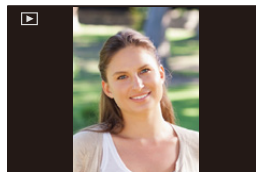

- Quando si tiene la fotocamera in verticale e la si inclina notevolmente verso l'alto o verso il basso per riprendere le immagini, è possibile che la rilevazione dell'orientamento non funzioni correttamente.
- Non è possibile visualizzare in verticale video, file 4K a raffica e immagini registrate con la funzione Post Focus.

Utilizzo del mirino

Regolazione diottrica

Ruotare il selettore di regolazione diottrica.

- Regolare il selettore in modo da vedere nitidamente i caratteri visualizzati nel mirino.

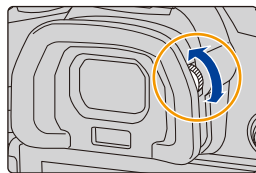

Passaggio dal monitor/al mirino e viceversa

Premere [LVF].

- (A) Pulsante [LVF]
- (B) Sensore occhio

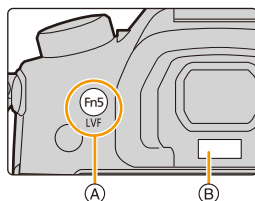

Passaggio automatico da mirino a monitor*

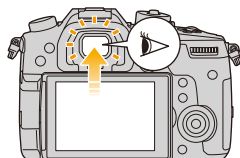

Visualizzazione su mirino*

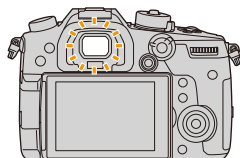

Visualizzazione su monitor

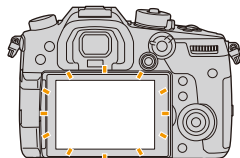

- * Se [AF sensore occhi] è impostato su [Personal.] nel menu [Fuoco/Scatto ott.] ([ON]), la fotocamera regola automaticamente la messa a fuoco appena si attiva il sensore oculare. La fotocamera non emette alcun segnale acustico quando viene ottenuta la messa a fuoco con [AF sensore occhi].

■ Note sul passaggio automatico da mirino a monitor

Avvicinare l'occhio o un oggetto al mirino per passare automaticamente alla visualizzazione su mirino utilizzando il sensore oculare.

- Per ridurre il consumo della batteria, selezionare [Scatto LVF risp. energ.] in [Economia] (P254).
- Il sensore occhio potrebbe non funzionare correttamente a seconda della forma dei propri occhiali, del modo in cui viene tenuta la fotocamera o in caso vi sia forte luce intorno all'oculare. In tal caso, premere [LVF] per cambiare visualizzazione.
- Durante la riproduzione di un video o una presentazione, la visualizzazione non passa automaticamente al mirino con il sensore oculare.
- Il sensore occhi non funziona in base all'angolazione del monitor.

Pulsante di scatto dell'otturatore (Ripresa di immagini)

Il pulsante di scatto ha due posizioni.

Premere parzialmente il pulsante di scatto dell'otturatore per mettere a fuoco.

- (A) Valore dell'apertura
- (B) Velocità dell'otturatore
- (C) Indicazione di messa a fuoco

• Vengono visualizzati il valore dell'apertura e la velocità dell'otturatore.

(Se l'esposizione non è corretta l'indicazione lampeggerà, tranne quando è attivato il flash.)

- Una volta che il soggetto è a fuoco, verrà visualizzata la relativa indicazione. (Quando il soggetto non è a fuoco, l'indicazione lampeggia.)

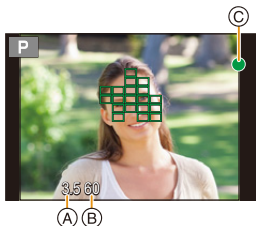
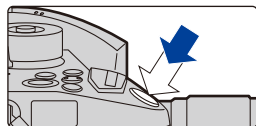

Premere fino in fondo il pulsante di scatto dell'otturatore per riprendere l'immagine.

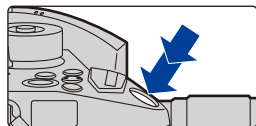

• **Non è possibile scattare foto sino a che non viene ottenuta la messa a fuoco quando [Priorità focus/rilascio] è impostato su [FOCUS].**

- Anche quando si stanno utilizzando i menu o si stanno riproducendo delle immagini, se si preme parzialmente il pulsante di scatto dell'otturatore è possibile passare immediatamente alla modalità di registrazione.

Pulsante video (Ripresa di video)

Avviare la registrazione premendo il pulsante Immagine in movimento.

- Rilasciare il pulsante Immagine in movimento subito dopo averlo premuto.

Arrestare la registrazione premendo nuovamente il pulsante Immagine in movimento.



Selettore della modalità di funzionamento (Selezione di una modalità di registrazione)

Premere il pulsante di bloccaggio del selettore della modalità di funzionamento ① per sbloccarlo.

- Il selettore è bloccato se il pulsante di bloccaggio è abbassato.

Ruotare il selettore della modalità di funzionamento ② e impostare la modalità di registrazione.

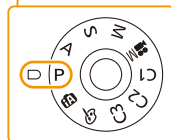
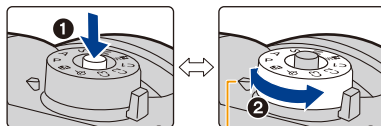

iA	Modalità Automatica intelligente (P64)
	Modalità Automatica intelligente plus (P65)
P	Modalità Programma di esposizione automatica (P69)
A	Modalità Esposizione automatica a priorità di apertura (P72)
S	Modalità Esposizione automatica a priorità di tempi (P72)
M	Modalità Esposizione manuale (P73)
M	Modalità Video creativa (P180)
C1	
C2	Modalità Personalizzata (P83)
C3	
C	Modalità Controllo creativo (P77)

Selettore anteriore/Selettore posteriore

Rotazione:

Selezione delle voci o impostazione dei valori.

- Queste istruzioni per l'uso descrivono il funzionamento del selettore anteriore/posteriore come segue:

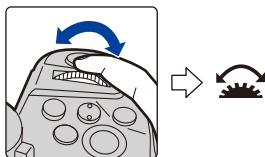

ad es.: Quando si ruota il selettore anteriore a sinistra o destra

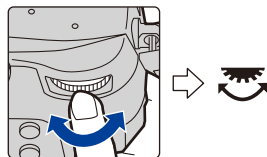

ad es.: Quando si ruota il selettore posteriore a sinistra o destra



Consente di impostare l'apertura, la velocità dell'otturatore e altre impostazioni quando è in modalità **P / A / S / M**.

Selettore modalità di funzionamento	 Selettore anteriore	 Selettore posteriore
P	Cambio programma	Cambio programma
A	Valore dell'apertura	Valore dell'apertura
S	Velocità dell'otturatore	Velocità dell'otturatore
M	Valore dell'apertura	Velocità dell'otturatore

 **Modifica temporanea delle voci assegnate al selettore anteriore/posteriore ([Selez. funz. pos.]**

1 Premere [Fn1].

- [Selez. funz. pos.] al momento dell'acquisto è assegnato a [Fn1].

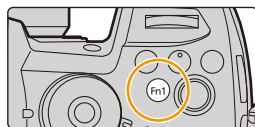

- Verrà visualizzata una guida che mostra le voci temporaneamente assegnate al selettore anteriore/posteriore.
- Se non viene effettuata nessuna operazione, la guida scomparirà in pochi secondi.



2 Ruotare il selettore anteriore/posteriore mentre viene visualizzata la guida.

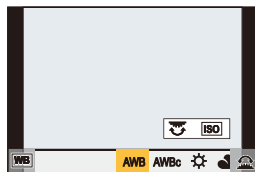

3 Premere [MENU/SET] e impostare.

- È possibile completare questo passaggio anche effettuando una delle operazioni seguenti:
 - Premere parzialmente il pulsante di scatto dell'otturatore
 - Premere [Fn1]
- È possibile impostare le voci da assegnare temporaneamente al selettore anteriore/posteriore in [Setup selez. funz. pos.] in [Selettore impostato] nel menu [Personal.] ([Funzionamento]). (P46)

Selettore di controllo

Rotazione:

Selezione delle voci o impostazione dei valori.

• In queste istruzioni per l'uso l'operazione di rotazione del selettore di controllo viene indicata come segue.





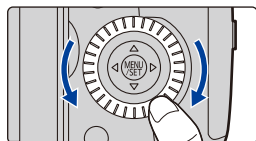















Esempio: Quando si ruota il selettore di controllo a sinistra o

destra: 





■ Impostazione dei metodi di funzionamento del selettore

MENU →  **[Personal.]** →  **[Funzionamento]** → **[Selettore impostato]**

[Assegn. selettore (F/SS)]	<p>Assegna le funzioni del valore dell'apertura e della velocità dell'otturatore nella modalità esposizione manuale.</p> <p>[ F  SS]: Assegna il valore dell'apertura al selettore anteriore e la velocità dell'otturatore al selettore posteriore.</p> <p>[ SS  F]: Assegna la velocità dell'otturatore al selettore anteriore e il valore dell'apertura al selettore posteriore.</p>
[Rotazione (F/SS)]	<p>Modifica la direzione di rotazione dei selettori per la regolazione del valore dell'apertura e della velocità dell'otturatore.</p> <p>[ ]/[ ]</p>
[Assegn. ghiera controllo]	<p>Imposta la voce da assegnare al selettore di controllo mentre viene visualizzata la schermata di registrazione.</p> <p>[] ([Volume della cuffia])/ []/[] ([Esposizione/Apertura])*¹/ [] ([Compens. Esposiz.])/[] ([Sensibilità])/ [] ([Dim. Focus Frame])*²</p> <p>*1 Quando la fotocamera viene impostata in Modalità esposizione manuale, viene assegnata una funzione che imposta il valore di apertura. Se è impostata su una modalità diversa da Modalità esposizione manuale, viene assegnata una funzione che compensa l'esposizione.</p> <p>*2 Quando la Modalità messa a fuoco automatica è impostata su [], [], [] o [], viene assegnata una funzione che regola la dimensione dell'area AF. Quando la Modalità messa a fuoco automatica è impostata su [] o viene usata Messa a fuoco manuale, viene assegnata una funzione che modifica il fattore di ingrandimento della schermata di assistenza.</p>
[Compens. Esposiz.]	<p>Assegna la compensazione dell'esposizione ai selettori anteriore o posteriore in modo da poterla regolare direttamente.</p> <p>[] (Selettore posteriore)/[] (Selettore anteriore)/[OFF]</p>

[Setup selez. funz. pos.]

Imposta le voci da assegnare temporaneamente al selettore anteriore/posteriore quando si preme il pulsante funzione al quale è assegnato [Selez. funz. pos.].

[] ([Funz. sel. ant.])/[] ([Funz. sel. post.])

• Le voci impostabili sono le seguenti.

- | | |
|-----------------------|-----------------------|
| – [Stile foto] | – [i.Dinamico] |
| – [Effetto filtro] | – [Risoluz. i.] |
| – [Formato] | – [Modalità Flash] |
| – [Modalità AF] | – [Regolazione Flash] |
| – [FOTO 4K] | – [Sensibilità] |
| – [Intensifica ombra] | – [Bil. bianco] |

• [Intensifica ombra] usa i due selettori.



MENU



Pulsanti cursore/Pulsante [MENU/SET]

Premendo i pulsanti cursore:

Selezione delle voci o impostazione dei valori.

Premendo [MENU/SET]:

Conferma delle impostazioni ecc.

- In queste istruzioni per l'uso i pulsanti cursore su, giù, destra e sinistra sono rappresentati da ▲/▼/◀/▶.

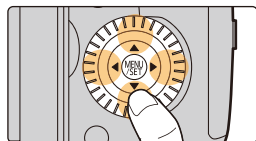

Joystick

Il joystick fornisce le stesse funzioni dei pulsanti cursore/del pulsante [MENU/SET].

Muovendo:

Selezione delle voci o impostazione dei valori.

Premere:

Conferma delle impostazioni ecc.

- In queste istruzioni per l'uso lo spostamento del joystick in su, in giù, a sinistra e a destra sono rappresentati da ▲/▼/◀/▶.

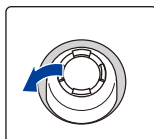

Muovendo

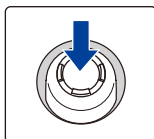

Premendo

■ Modifica della funzione da usare mentre viene visualizzata la schermata di registrazione

MENU →  [Personal.] →  [Funzionamento] → [Imp. Joystick]

[D.FOCUS Movement]	Consente di spostare le posizioni di visualizzazione dell'Area AF e di Aiuto MF. (P98, 102)
[Fn]	Usa una funzione assegnata in [Impostazione tasto Fn].
[MENU]	Visualizza il menu quando viene premuto il joystick. • Le operazioni che possono essere effettuate spostando il joystick vengono disabilitate.
[OFF]	Disabilita il joystick.

Pulsante [DISP.] (Cambiamento delle informazioni visualizzate)

Premere [DISP.].

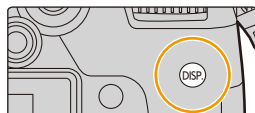

In modalità Registrazione

È possibile selezionare stili di visualizzazione delle schermate separati per il mirino e il monitor.

MENU → [Personal.] → [Monitor/Display] → [Imp. visualizzazione LVF/Monitor] → [Imp. visualizzazione LVF]/[Imp. visualizzazione Monitor]

(stile mirino)	Rimpicciolisce leggermente le immagini per consentire di valutare meglio la loro composizione.
(stile monitor)	Ingrandisce le immagini a tutto schermo per consentire di vedere i dettagli.

- Stile di visualizzazione del mirino Live View Finder (esempio di stile di visualizzazione del mirino)

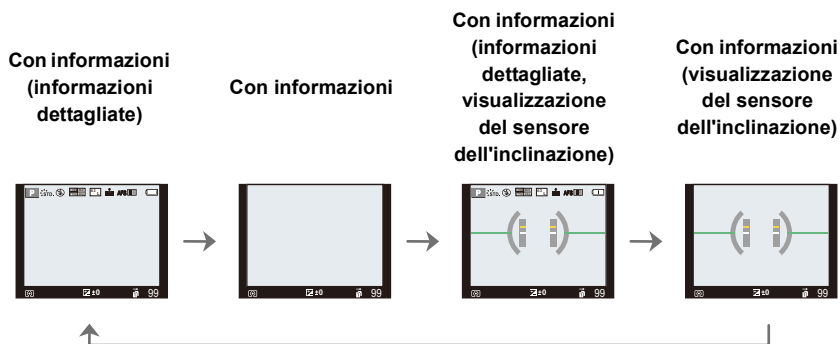

• [] Stile di visualizzazione del monitor (esempio di stile di visualizzazione del monitor)

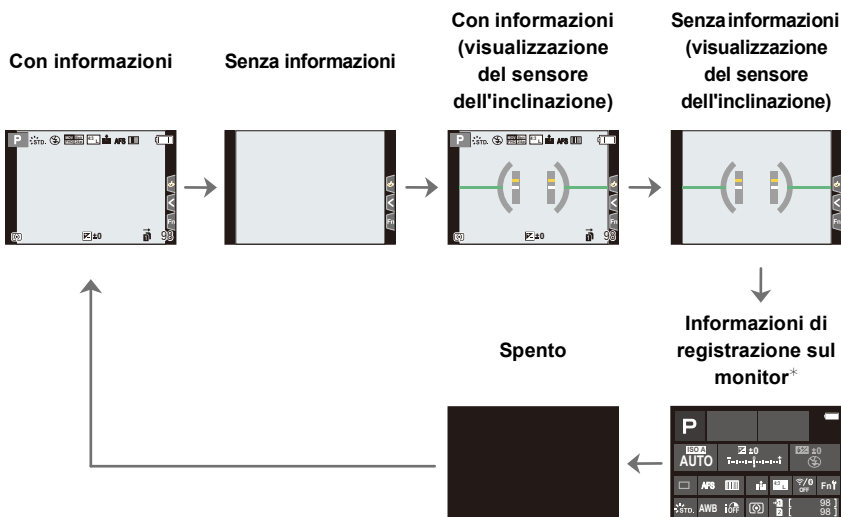

* Quando le informazioni di registrazione sul monitor sono visualizzate, è possibile sfiorare l'elemento desiderato e modificare direttamente le relative impostazioni.

- Con [Impostazione tasto Fn] nel menu [Personal.] ([Funzionamento]), è possibile assegnare [Stile visualizzazione LVF/monitor] ad un pulsante funzione. Ogni volta che si preme il pulsante funzione assegnato cambierà lo stile di visualizzazione del monitor o del mirino (/), a seconda di quale è attualmente in uso.

■ **Visualizzazione del sensore dell'inclinazione**

Con il sensore dell'inclinazione visualizzato, è possibile correggere facilmente l'inclinazione della fotocamera.

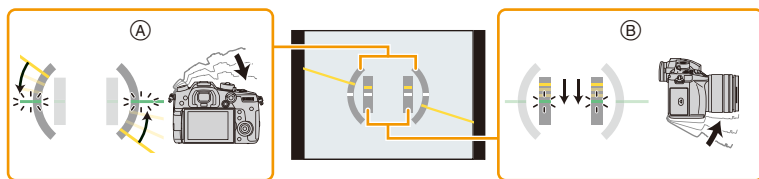

- Ⓐ **Orientamento orizzontale:** Correggere l'inclinazione verso sinistra
- Ⓑ **Orientamento verticale:** Correzione dell'inclinazione verso il basso

• Quando non c'è inclinazione, il colore dell'indicatore diventa verde.

- Anche dopo aver corretto l'inclinazione, è possibile che permanga un errore di circa $\pm 1^\circ$.
- Quando si inclina la fotocamera notevolmente verso l'alto o verso il basso per riprendere le immagini, la visualizzazione del sensore dell'inclinazione potrebbe non essere corretta e anche la rilevazione dell'orientamento potrebbe non funzionare correttamente.

In modalità riproduzione

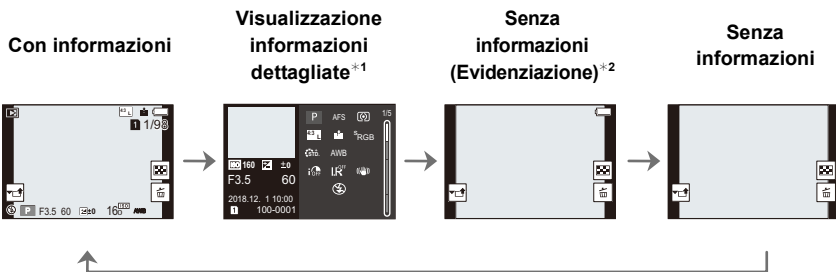

*1 Premere ▲/▼ per passare da una all'altra delle seguenti modalità di visualizzazione:

- Visualizzazione informazioni dettagliate
- Visualizzazione istogramma
- Stile foto, visualizzazione Highlight shadow
- Visualizzazione del bilanciamento del bianco
- Visualizzazione informazioni obiettivi

*2 Viene visualizzato se [Evidenzia] nel menu [Personal.] ([Monitor/Display]) è impostato su [ON].

- Alcune delle schermate non possono essere visualizzate per determinati file riprodotti, come video e file a raffica 4K.

Touch panel (Esecuzione di operazioni mediante sfioramento)

■ Sfiurare

Per sfiorare e rilasciare il touch panel.

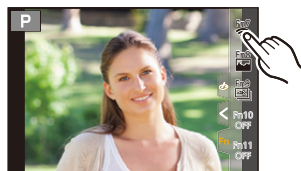

■ Trascinare

Un movimento senza rilascio del touch panel.

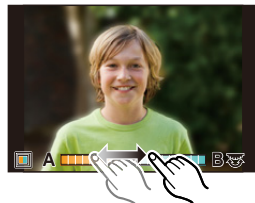

■ Sfiurare con due dita (allargare/ridurre)

Sfiurare il touch panel con due dita allontanandole per allargare e avvicinandole per ridurre.

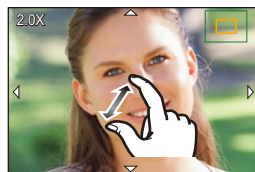

- Sfiurare il pannello con dita pulite e asciutte.
- Se si utilizza una pellicola protettiva per lo schermo disponibile in commercio, seguire le relative istruzioni.
(Alcune pellicole protettive per lo schermo possono peggiorare la visibilità o l'operabilità.)

Non disponibile in questi casi:

- È possibile che il touch panel non funzioni normalmente nei seguenti casi.
 - Quando sfiorato con un guanto
 - Quando il Touch panel è bagnato

Ripresa di immagini utilizzando la funzione Touch

Funzione Scatto a sfioramento

Modalità applicabili:   P A S M  

Sfiorando semplicemente il soggetto da mettere a fuoco, l'unità metterà a fuoco il soggetto e riprenderà l'immagine automaticamente.

1 Sfiore [].



2 Sfiore [].

- L'icona visualizzata cambierà in [], e sarà possibile scattare una foto con la funzione Scatto a sfioramento.



3 Sfiore il soggetto che si desidera mettere a fuoco, quindi scattare una foto.

- L'immagine viene ripresa quando è messa a fuoco.



■ Per annullare la funzione Scatto Touch

Sfiore [].

- Se la ripresa con il tocco-scatto non ha successo, l'area AF diventa rossa e scompare.

Touch AE

Modalità applicabili:        

È possibile ottimizzare facilmente la luminosità di una parte sfiorata. Quando il viso del soggetto appare scuro, è possibile schiarire l'immagine in base alla luminosità del viso.

1 Sfiore [<].



2 Sfiore [AE].

- Viene visualizzata la schermata di impostazione per la posizione di ottimizzazione della luminosità.
- [Mod. esposim.] è impostato su [AE], che viene utilizzato esclusivamente per Touch AE.

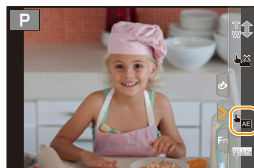

3 Sfiore il soggetto di cui si vuole ottimizzare la luminosità.

- Sfiore [Reset] per riportare la posizione di ottimizzazione della luminosità al centro.



4 Sfiore [Imp.].

■ Annullare la funzione Touch AE

Sfiore [OFF AE].

- [Mod. esposim.] viene riportato all'impostazione originale e la posizione di ottimizzazione della luminosità viene annullata.

Non disponibile in questi casi:

- Questa funzione non è disponibile nei seguenti casi:
 - Quando si utilizza lo zoom digitale
 - Quando è impostato [Ritaglio Live 4K]
 - Quando [AF touch] in [Impost. touch] del menu [Personal.] ([Funzionamento]) è stato impostato su [AF+AE]

Impostazione delle voci dei menu

Per impostare le voci di menu è possibile utilizzare i pulsanti o sfiorare il monitor.

1 Premere [MENU/SET].

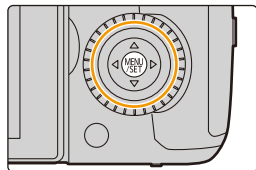

2 Premere ◀.

3 Premere ▲/▼ per selezionare un'icona di scelta menu come [⌘], e premere [MENU/SET].

- È possibile selezionare un'icona di scelta menu come [⌘] anche ruotando il selettore anteriore.



Operazione di sfioramento

Sfiorare un'icona di scelta menu come [⌘].

[Auto intelligente] (P67)	
[Film. creativo] (P191)	Questi menu consentono di impostare le funzioni disponibili solo per le corrispondenti Modalità di Registrazione.
[Mod. person.] (P84)	Questi menu vengono visualizzati solo per le corrispondenti Modalità di Registrazione.
[Controllo creativo] (P78)	
[Reg.] (P218)	Questo menu consente di effettuare le impostazioni relative alle immagini.
[Imm. in mov.] (P234)	Questo menu consente di effettuare le impostazioni relative ai video.
[Personal.] (P236)	È possibile personalizzare come si preferisce il funzionamento dell'unità, come la visualizzazione dello schermo e la funzione dei pulsanti.
[Setup] (P251)	Questo menu consente di impostare l'orologio, scegliere la tonalità dei segnali acustici e impostare altri aspetti che semplificano l'utilizzo della fotocamera. È possibile configurare anche le impostazioni delle funzioni relative al Wi-Fi/Bluetooth.
[Mio menu] (P265)	Questo menu consente di registrare i menu che si utilizzano di frequente.
[Play] (P266)	Questo menu consente di effettuare le impostazioni di riproduzione e di editing per le immagini.

- Il menu [Setup] contiene alcune impostazioni importanti relative all'orologio e all'alimentazione della fotocamera.

Controllare le impostazioni di questo menu prima di utilizzare la fotocamera.

4 Premere ▲/▼ del tasto cursore per selezionare la voce del menu e premere [MENU/SET].

- È possibile selezionare le voci del menu anche ruotando il selettore di controllo.
- È possibile passare alla schermata successiva anche ruotando il selettore posteriore.



Operazione di sfioramento

Sfiorare la voce del menù.

- È possibile cambiare la pagina sfiorando la barra (A) nella parte destra della schermata.



Per visualizzare delle informazioni esplicative sulle voci del menu.

Se si preme [DISP.] mentre sono selezionate una voce di menu o un'impostazione, verrà visualizzata una descrizione del menu.



5 Premere ▲/▼ del tasto cursore per selezionare l'impostazione, e premere [MENU/SET].

- È possibile selezionare le impostazioni anche ruotando il selettore di controllo.
- Per alcune voci di menu è possibile che l'impostazione non venga visualizzata, o che abbia un aspetto differente.





Operazione di sfioramento

Sfiorare l'impostazione per confermare.

- Le voci di menu non disponibili vengono visualizzate in grigio. Quando si seleziona una voce visualizzata in grigio, se si preme [MENU/SET], verrà visualizzato un messaggio con l'indicazione che la voce non può essere impostata, insieme alla ragione per cui non può essere impostata in determinate condizioni.



■ Chiudere il menu

Premere [ / ] o premere parzialmente il pulsante di scatto dell'otturatore.



Operazione di sfioramento

Sfiorare [].

Richiamo istantaneo di menu frequentemente utilizzati (Menu rapido)

1 Premere [Q.MENU] per visualizzare il Menu Rapido.

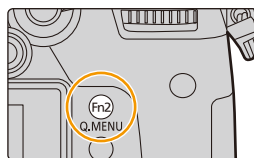

2 Ruotare il selettore anteriore per selezionare la voce del menu.

- Le impostazioni possono anche essere eseguite ruotando il selettore di controllo.

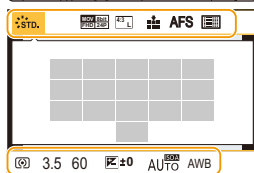

3 Ruotare il selettore posteriore per selezionare l'impostazione.

4 Una volta completata l'impostazione, premere [Q.MENU] per uscire dal menù.

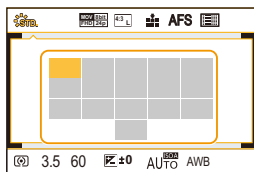

- Le funzioni che possono essere regolate tramite il Menu Rapido dipendono dalla modalità o dallo stile di visualizzazione impostato sulla fotocamera.

Informazioni di registrazione sul monitor in [] (stile Monitor) (P48)

Selezionare la voce premendo il pulsante [Q.MENU] e ruotando il selettore anteriore, quindi selezionare l'impostazione ruotando il selettore posteriore.



Personalizzazione delle impostazioni del Menu rapido

È possibile aggiungere un massimo di 15 impostazioni preferite al Menu rapido.

MENU → ☞ [Personal.] → ☞ [Funzionamento] → [Q.MENU] → [CUSTOM]

- 1 Premere [Q.MENU] per visualizzare il Menu Rapido.
- 2 Premere ▼ per selezionare [Q☞], quindi premere [MENU/SET].

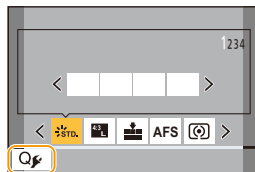

- 3 Premere ▲/▼/◀/▶ per selezionare la voce del menu nella riga superiore, quindi premere [MENU/SET].
- 4 Premere ◀/▶ per selezionare lo spazio vuoto nella riga inferiore, quindi premere [MENU/SET].

- (A) Voci impostabili
(B) Voci impostate

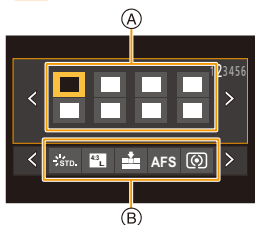

- È possibile impostare la voce del menù anche trascinandola dalla riga superiore a quella inferiore.
- Se nella riga inferiore non c'è uno spazio vuoto, è possibile sostituire una voce esistente con una nuova voce selezionando la voce esistente.
- Per annullare l'impostazione, spostarsi nella riga inferiore premendo ▼ e selezionare una voce da cancellare, quindi premere [MENU/SET].

- 5 Premere [☞/☞].

- Si ritorna alla schermata del passaggio 2.
Premere [MENU/SET] per passare alla schermata di registrazione.

Assegnazione di funzioni frequentemente utilizzate ai pulsanti (pulsanti funzione)

Le funzioni di registrazione possono essere assegnate a specifici pulsanti e icone.

1 Selezionare il menu.

MENU →  [Personal.] →  [Funzionamento] → [Impostazione tasto Fn]
→ [Impostazione modalità Reg]/[Impostazione modalità Play]

2 Premere ▲/▼ per selezionare il pulsante funzione a cui si desidera assegnare una funzione e quindi premere [MENU/SET].

- Per selezionare un pulsante compreso tra [Fn12] e [Fn20] in [Impostazione modalità Reg], premere [DISP.] per passare all'altra schermata.

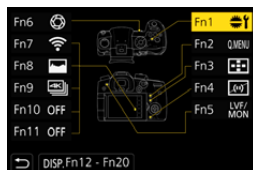

3 Premere ▲/▼ per selezionare la funzione che si desidera assegnare e quindi premere [MENU/SET].

- Per informazioni sulle funzioni che possono essere assegnate in [Impostazione modalità Reg], fare riferimento a [P60](#).
 - Per informazioni sulle funzioni che possono essere assegnate in [Impostazione modalità Play], fare riferimento a [P62](#).
 - Per ripristinare le impostazioni del pulsante funzione predefinito, selezionare [Ripristina predefiniti].
 - Alcune funzioni non possono essere assegnate a seconda del pulsante funzione.
- Sfiando [Fn] sulla schermata delle informazioni di registrazione sullo schermo ([P48](#)) è possibile anche visualizzare la schermata nel passaggio [2](#).
- Se si tiene premuto un tasto funzione (uno qualsiasi da [Fn1] a [Fn6] o da [Fn12] a [Fn20]) per 2 secondi, è possibile visualizzare la schermata riprodotta al passaggio [3](#).
- In alcuni casi, tuttavia, la schermata non può essere visualizzata, quando sono selezionate determinate modalità o sono correntemente visualizzate determinate schermate.

Utilizzo dei pulsanti funzione durante la registrazione

È possibile assegnare delle funzioni premendo un pulsante funzione durante la registrazione.

■ Utilizzo dei pulsanti funzione da [Fn7] a [Fn11] (operazioni touch)

- 1 Sfiare [Fn].
- 2 Sfiare [Fn7], [Fn8], [Fn9], [Fn10] o [Fn11].



■ Funzioni che possono essere assegnate in [Impostazione modalità Reg]

<ul style="list-style-type: none"> - [Wi-Fi]: [Fn7]* - [Q.MENU]: [Fn2]* - [Registrazione Video] - [Comm LVF/monitor]: [Fn5]* - [Stile visualizzazione LVF/monitor] - [AF/AE LOCK] - [AF-ON] - [Anteprima]: [Fn6]* - [AE un solo clic] - [AE touch] - [Indic. liv.]: [Fn4]* - [Imp. area m.fuoco] - [Controllo zoom] - [1 scatto RAW+JPG] - [Esposimetro 1 scatto spot] - [1 scatto "FOTO 4K"] - [Blocco funzionamento] - [Selez. funz. pos.]: [Fn1]* - [Slot di destinazione] - [Stile foto] - [Effetto filtro] - [Formato] - [Dim. immag.] - [Qualità] - [Dimensione bit RAW] 	<ul style="list-style-type: none"> - [AFS/AFF] - [Mod. esposim.] - [Vel. scatto] - [FOTO 4K]: [Fn9]* - [Autoscatto] - [Bracket] - [Intensifica ombra] - [i.Dinamico] - [Risoluz. i.] - [Min. vel. scat.] - [HDR] - [Tipologia di otturatore] - [Modalità Flash] - [Regolazione Flash] - [Impostaz. flash wireless] - [Conv. Tele est.] - [Zoom digit.] - [Stabilizz.] - [Ritaglio Live 4K] - [Formato reg. filmato] - [Qualità reg. filmato] - [Frame Rate variabile] - [Mod. Immagine in reg.] - [Scansione sincron.] - [Visualiz. Time Code]
---	---

<ul style="list-style-type: none"> – [Regol. livello reg. audio] – [Regol. diret. del mic.] – [Visualizz. assistita HLG (HDMI)] – [Barre Colore] – [Waveform/Vettorscopio] – [Vis. Anamorfica ampliata] – [Visualizz. assistita HLG] – [Vis. monitor LUT] – [Display HDMI LUT] – [Transizione Fuoco] – [Modalità silenziosa] – [Peaking] – [Istogramma]: [Fn8]* – [Linee guida] – [Linee Guida Video] – [Zebra Pattern] – [Live View Monocrom.] 	<ul style="list-style-type: none"> – [Antepr. costante] – [Reg. Live View] – [Rec area] – [Vis. priorità video] – [Zoom progressivo] – [Velocità zoom] – [Modo notte] – [Compens. Esposiz.] – [Sensibilità] – [Bil. bianco] – Ciascuna voce in [Bil. bianco] – Ciascuna voce in [Stile foto] – [Modalità AF/MF]: [Fn3]* – [Interruttore Rec/Play] – [Off] – [Ripristina predefiniti]
--	--

* Impostazioni dei pulsanti funzione al momento dell'acquisto.

• Per impostazione predefinita, [Off] è assegnato ai pulsanti da [Fn10] a [Fn20].

- Con [Registrazione Video], è possibile avviare/arrestare la registrazione di un video con le stesse modalità del pulsante video.
- Quando è impostato su [Imp. area m.fuoco], è possibile visualizzare la schermata di impostazione della posizione dell'area AF o dell'aiuto MF.
- Quando è impostato [1 scatto RAW+JPG], verranno registrati simultaneamente una sola volta il file RAW e un'immagine JPEG di qualità fine. Dopo la ripresa verrà ripristinata la qualità originale.
- Quando è impostato [Esposimetro 1 scatto spot], registrerà con [Mod. esposim.] impostato su [☐] (spot) solo una volta. Dopo la ripresa verrà ripristinata la modalità esposimetrica originale.
- Quando è impostato [1 scatto "FOTO 4K"], la registrazione viene eseguita in una modalità foto 4K specificata solo una volta. Una volta terminata la registrazione, la fotocamera torna allo stato normale.
- Quando è impostato [Blocco funzionamento], un certo tipo di operazione è disabilitato. Impostare il tipo di operazione da disabilitare in [Impost. blocco funz.] nel menu [Personal.] ([Funzionamento]).
- [Slot di destinazione] è disponibile solo quando [Funzione doppio Slot] è impostato su [Reg. Relay].
- Se si assegna [Interruttore Rec/Play], è possibile passare dalla modalità registrazione alla modalità riproduzione e viceversa.

Utilizzo dei pulsanti funzione durante la riproduzione

È possibile impostare direttamente una funzione assegnata a un'immagine selezionata premendo il pulsante funzione durante la riproduzione.

Esempio: Quando [Fn2] è impostato su [Classificazione★3]

- 1 Premere ◀/▶ per selezionare l'immagine.
- 2 Premere [Fn2], e quindi impostare l'immagine come [Classificazione★3].



■ Funzioni che possono essere assegnate in [Impostazione modalità Play]

• È possibile assegnare le seguenti funzioni ai pulsanti [Fn1], [Fn2], [Fn3], [Fn5] o [Fn6].

<ul style="list-style-type: none"> – [Wi-Fi]: [Fn1]* – [Comm LVF/monitor]: [Fn5]* – [Interruttore Rec/Play] – [Cambio di Slot]: [Fn3]* – [Ripr. FOTO 4K] – [Elim. imm. singola] – [Proteggi] – [Classificazione★1] – [Classificazione★2] – [Classificazione★3]: [Fn2]* – [Classificazione★4] – [Classificazione★5] 	<ul style="list-style-type: none"> – [Elaborazione RAW] – [Salva. In blocco FOTO 4K] – [Copia] – [Vis. Anamorfica ampliata] – [Visualizz. assistita HLG] – [Visualizz. assistita HLG (HDMI)] – [Vis. monitor LUT] – [Display HDMI LUT] – [Modo notte] – [Off] – [Ripristina predefiniti]
--	---

* Impostazioni dei pulsanti funzione al momento dell'acquisto.

• Per impostazione predefinita, [Off] è assegnato al pulsante [Fn6].

- Se si assegna [Cambio di Slot], verrà visualizzata una schermata che consente di cambiare slot per la riproduzione.
- Se si assegna [Ripr. FOTO 4K], verrà visualizzata una schermata che consente di selezionare le immagini da estrarre da un file 4K a raffica e salvarle.

Immissione di testo

Eeguire i passaggi descritti di seguito finché non viene visualizzata la schermata di immissione del testo.

1 Premere ▲/▼/◀/▶ per selezionare il testo, quindi premere [MENU/SET] per registrare.

- Per immettere nuovamente lo stesso carattere, ruotare a destra il selettore di controllo per spostare il cursore.
- Le seguenti operazioni possono essere eseguite spostando il cursore sulla voce e premendo [MENU/SET]:

- [A/a]: Commuta il testo tra [A] (caratteri maiuscoli), [a] (caratteri minuscoli), [1] (numeri), e [&] (caratteri speciali)
- []: Immettere uno spazio vuoto
- [Elim.]: Eliminare un carattere
- [<]: Sposta il cursore che indica la posizione di immissione verso sinistra
- [>]: Sposta il cursore che indica la posizione di immissione verso destra

- È possibile immettere fino a un massimo di 30 caratteri.
(Fino a 9 caratteri quando si impostano i nomi in [Riconosc. viso])
- Per [\], [[], []], [•] e [-] è possibile inserire un massimo di 15 caratteri.
(Massimo di 6 caratteri quando si impostano i nomi in [Riconosc. viso])



2 Premere ▲/▼/◀/▶ per spostare il cursore su [Imp.] e quindi premere [MENU/SET] per terminare l'immissione del testo.

Ripresa di immagini con l'utilizzo della funzione automatica (Modalità Automatica intelligente)

Modalità di Registrazione:  

In questa modalità, la fotocamera effettua autonomamente le impostazioni ottimali per il soggetto e la scena.

1 Impostare il selettore della modalità di funzionamento su .

- Al momento dell'acquisto, la modalità è impostata su Modalità Intelligent Auto plus.

2 Inquadrare il soggetto.

- Quando la fotocamera identifica la scena ottimale, l'icona della scena in questione cambierà. (Riconoscimento scena automatico)

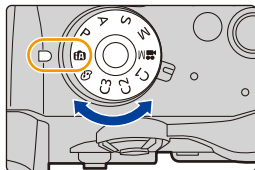

La fotocamera rileva automaticamente le scene (Riconoscimento scena)

(📷: Quando si scattano delle foto, 📹: Quando si riprendono dei video)



[i-Ritratto]



[i-Panorama]

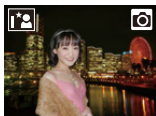

[i-Macro]

[i-Ritratto nott.]^{*1}

[i-Panorama nott.]

[Rip.nott.iA
mano]^{*2}

[i-Cibo]

[i-Bambini]^{*3}

[i-Tramonto]

[i-Bassa
luminosità]

iA

- *1 Visualizzato quando è utilizzato un flash esterno.
- *2 Visualizzato solo quando [Rip.nott.iA mano] è impostato su [ON].
- *3 Quando [Riconosc. viso] è impostato su [ON], [iA] verrà visualizzato per le date di nascita dei volti registrati già impostate solo quando vengono riconosciuti il volto/gli occhi di una persona che ha meno di 3 anni.

- [iA] è impostato se non vi sono scene applicabili, e vengono impostati i valori standard.
- Quando si effettua la registrazione con la funzione Foto 4K o Post Focus, Riconoscimento scena funziona allo stesso modo di quando viene registrato un video.

■ Compensazione del controllo luce

- Quando si è in controllo luce, il soggetto appare più scuro e la fotocamera cercherà automaticamente di correggerlo aumentando la luminosità dell'immagine.

■ Passare dalla modalità Intelligent Auto plus alla modalità Intelligent Auto e viceversa

1 Selezionare il menu.

MENU → **iA [Auto intelligente]** → **[Mod. Auto intelligente]**



2 Premere ▲/▼ per selezionare [iA+] o [iA], quindi premere [MENU/SET].



Per visualizzare la schermata di selezione è anche possibile sfiorare l'icona della modalità di registrazione nella schermata di registrazione.







La modalità Intelligent Auto Plus consente di regolare le impostazioni seguenti usando la modalità Intelligent Auto per altre impostazioni.

	 Modalità Automatica intelligente plus	 Modalità Automatica intelligente
Impostazione della luminosità	○	—
Impostazione del tono del colore	○	—
Controllo della Sfuocatura	○	—
Menu impostabili	Molti	Pochi





■ Messa a fuoco automatica, Rilevamento volti/occhi, e Riconoscimento viso

La modalità di Messa a fuoco automatica è impostata automaticamente su . Se si sfiora il soggetto, la funzione tracking AF si attiverà.





- La funzione tracking AF si attiverà anche se si preme  e quindi si preme parzialmente il pulsante di scatto dell'otturatore.
- Non è possibile specificare la persona o l'occhio da mettere a fuoco quando si utilizza .
- Quando [Riconosc. viso] è impostato su [ON] e viene rilevato un viso simile a quello memorizzato, l'indicazione [R] viene visualizzata in alto a destra accanto a ,  e .



■ Il flash

Quando si effettua una ripresa con il flash, la fotocamera seleziona automaticamente ,  (AUTO/Riduzione occhi rossi),  o  in base al tipo e alla luminosità del soggetto.

■ Per informazioni sul flash esterno, vedere a P152.

- Quando è impostato  o , la rimozione degli occhi rossi è abilitata.
- La velocità dell'otturatore sarà bassa quando sono selezionati  o .

■ Riconoscimento scena

- Usare un treppiede o supporto simile quando la scena è stata identificata come . Quando la fotocamera ha determinato che le oscillazioni della fotocamera sono minime, la velocità dell'otturatore diventa più lenta del normale. Fare attenzione a non muovere la fotocamera quando si scattano delle foto.
- A seconda delle condizioni della registrazione, è possibile selezionare diversi tipi di scena per lo stesso soggetto.

Menu [Auto intelligente]

Imposta le funzioni disponibili solo per Modalità Intelligente Auto plus e Modalità Intelligente Auto.

MENU → **IA [Auto intelligente]**

Ripresa di immagini notturne tenendo la fotocamera in mano ([Rip.nott.iA mano])

Quando viene rilevato **[🌙]** mentre si stanno riprendendo delle immagini notturne tenendo la fotocamera in mano, le immagini del paesaggio notturno verranno riprese in una sequenza ad alta velocità e riunite in una singola immagine.

MENU → **IA [Auto intelligente]** → **[Rip.nott.iA mano]** → **[ON]/[OFF]**

- L'angolo di visuale sarà leggermente più stretto.
- Non spostare la fotocamera durante lo scatto continuo dopo aver premuto il pulsante di scatto dell'otturatore.
- Il flash è impostato su **[🚫]** (disattivazione forzata flash).

Combinare immagini in una singola immagine con un'ampia gamma di tonalità ([iHDR])

Quando c'è, ad esempio, un forte contrasto tra lo sfondo e il soggetto, verranno scattate più foto con esposizioni diverse, che verranno poi combinate in un'unica foto con un'ampia gamma di tonalità.

[iHDR] funziona automaticamente quando richiesto. In tal caso l'icona [HDR] viene visualizzata sullo schermo.

MENU → **IA [Auto intelligente]** → **[iHDR]** → **[ON]/[OFF]**

- L'angolo di visuale sarà leggermente più stretto.
- Non spostare la fotocamera durante lo scatto continuo dopo aver premuto il pulsante di scatto dell'otturatore.
- Non è possibile riprendere un'altra immagine finché la combinazione delle immagini non è completata.
- È possibile che un soggetto in movimento venga ripreso con sfumature innaturali.

ⓘ Non disponibile in questi casi:

- [Rip.nott.iA mano]/[iHDR] non funziona per immagini catturate durante la registrazione di un video.
- [Rip.nott.iA mano]/[iHDR] non sono disponibili nei seguenti casi:
 - Quando si scattano foto 4K
 - Quando si registra con la funzione Post Focus
 - Quando si riprende con scatto a raffica
 - Quando si effettua una ripresa con la funzione Bracket
 - Quando [Qualità] è impostato su [RAW⁺], [RAW⁺.] o [RAW]
 - Quando è impostato [Conv. Tele est.] in [Reg]
 - Quando si utilizza [Ripresa Time Lapse]
 - Quando si utilizza [Animaz. Stop Motion] (solo quando è impostato [Scatto automatico])
- [iHDR] non è disponibile nei seguenti casi:
 - RegISTRAZIONI effettuate con il flash

Ripresa di immagini con impostazioni personalizzate per colori, controllo della sfocatura e luminosità

Modalità di Registrazione: 

■ Impostazione del colore



- 1 Premere [WB].
- 2 Ruotare il selettore posteriore per regolare il colore.
 - Per tornare alla schermata di registrazione, premere nuovamente [WB].
 - Quando si spegne la fotocamera o quando si passa a un'altra modalità di registrazione verranno ripristinate le impostazioni predefinite per il colore (punto centrale).

■ Riprendere un'immagine con uno sfondo sfuocato (Controllo della sfocatura)

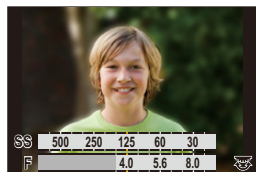
- 1 Premere [Fn4] per visualizzare la schermata di impostazione.
- 2 Impostare la sfocatura ruotando il selettore posteriore.
 - Per tornare alla schermata di registrazione, premere [MENU/SET].
 - Per annullare l'impostazione, premere [Fn4] nella schermata di impostazione della sfocatura.
 - La modalità di Messa a fuoco automatica è impostata su [□]. La posizione dell'area AF può essere impostata sfiorando lo schermo. (La dimensione non può essere modificata)





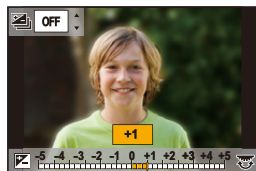

■ Impostazione della luminosità

- 1 Premere [].
- 2 Ruotare il selettore posteriore per regolare la luminosità.
 - È possibile regolare l'impostazione di Bracket Esposizione premendo ▲/▼ mentre è visualizzata la schermata di impostazione della luminosità. (P141)
 - Per tornare alla schermata di registrazione, premere nuovamente [].



Cambiare le impostazioni tramite il touch screen

- 1 Sfiocare [].
- 2 Sfiocare la voce che si desidera impostare.
 - []: Tono Colore
 - []: Livello di sfocatura
 - []: Luminosità
- 3 Trascinare la barra di scorrimento per impostare.
 - Per tornare alla schermata di registrazione, premere [MENU/SET].



- A seconda dell'obiettivo usato, è possibile che si senta un suono proveniente dall'obiettivo mentre si effettua il Controllo della Sfocatura. Questo è dovuto all'operazione di apertura dell'obiettivo e non si tratta di un malfunzionamento.
- Quando si utilizzano determinati obiettivi, è possibile che il rumore provocato dalla funzione di Controllo sfocatura venga registrato durante la ripresa di un'immagine in movimento.

Ripresa di foto con apertura e velocità dell'otturatore regolate automaticamente (Modalità Programma di esposizione automatica)

Modalità di Registrazione: **P**

La fotocamera imposta automaticamente la velocità dell'otturatore e il valore dell'apertura in base alla luminosità del soggetto.

Consente di riprendere immagini con maggiore libertà modificando varie impostazioni nel menu [Reg].

- 1** Impostare il selettore della modalità di funzionamento su **[P]**.
- 2** Premendo parzialmente il pulsante di scatto dell'otturatore il valore dell'apertura e quello della velocità dell'otturatore verranno visualizzati sullo schermo.

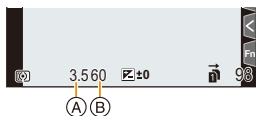

(A) Valore dell'apertura

(B) Velocità dell'otturatore

- Se l'esposizione non è adeguata, quando si preme parzialmente il pulsante dell'otturatore il valore dell'apertura e la velocità dell'otturatore diventano rossi e lampeggiano.

■ Cambio programma

È possibile cambiare il valore dell'apertura e la velocità dell'otturatore preimpostati senza cambiare l'esposizione. Questo viene chiamato Cambio programma.

Consente ad esempio, di rendere più sfocato lo sfondo diminuendo il valore dell'apertura o di catturare un soggetto in movimento in modo più dinamico riducendo la velocità dell'otturatore.

- 1 Premendo parzialmente il pulsante di scatto dell'otturatore il valore dell'apertura e quello della velocità dell'otturatore verranno visualizzati sullo schermo.**
- 2 Mentre sono visualizzati i valori (circa 10 secondi), effettuare il cambio programma ruotando il selettore posteriore o il selettore anteriore.**

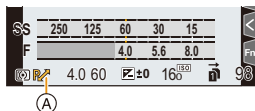

(A) Indicazione del cambio programma

- Per annullare Cambio programma, effettuare una delle seguenti operazioni:
 - Spegnerne la fotocamera.
 - Ruotare il selettore anteriore/posteriore sino a che scompare l'indicazione Cambio programma.
- Cambio programma viene facilmente annullato impostando un pulsante funzione su [AE con solo clic]. (P76)

Non disponibile in questi casi:

- Cambio programma non è disponibile nei seguenti casi:
 - Registrazioni effettuate con il flash
 - Quando si scattano foto 4K
 - Quando si registra con la funzione Post Focus
 - Quando la sensibilità ISO è impostata su [ISO]



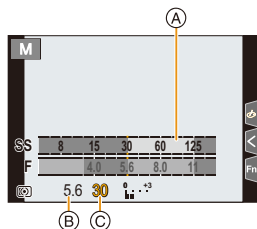

Ripresa di immagini specificando l'apertura/la velocità dell'otturatore

Modalità di Registrazione: **A S M**

(Esempio: in Modalità Esposizione manuale)



- (A) Esposimetro
- (B) Valore dell'apertura
- (C) Velocità dell'otturatore

<p>Valore dell'apertura</p>	 <p>Piccola Diventa più facile sfocare lo sfondo.</p>	 <p>Grande Diventa più facile mantenere la mezza a fuoco sino allo sfondo.</p>
<p>Velocità dell'otturatore</p>	 <p>Bassa Diventa più facile esprimere il movimento.</p>	 <p>Alta Diventa più facile fissare il movimento.</p>

- Gli effetti del valore di apertura e della velocità dell'otturatore impostati non saranno visibili sulla schermata di registrazione. Per verificare sulla schermata di registrazione, usare [Anteprima]. (P75)
- La luminosità dello schermo e quella delle immagini riprese possono differire. Controllare le immagini sulla schermata di riproduzione.
- Ruotare il selettore anteriore/posteriore per visualizzare l'esposimetro. Le aree dell'intervallo non adatte vengono visualizzate in rosso.
- Se l'esposizione non è adeguata, quando si preme parzialmente il pulsante dell'otturatore il valore dell'apertura e la velocità dell'otturatore diventano rossi e lampeggiano.

Modalità Esposizione automatica a priorità di apertura

Quando si imposta il valore dell'apertura, la fotocamera ottimizza automaticamente la velocità dell'otturatore in base alla luminosità del soggetto.

- 1 Impostare il selettore della modalità di funzionamento su [A].
- 2 Impostare il valore dell'apertura ruotando il selettore anteriore o posteriore.

- (A) Valore dell'apertura
- (B) Esposimetro

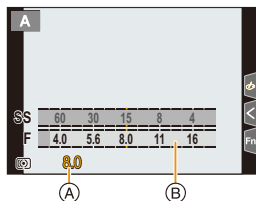

- Quando si utilizza un obiettivo con un anello di apertura, impostare la posizione dell'anello su [A] per attivare le impostazioni dei selettori anteriore/posteriore. In posizioni diverse da [A], avranno priorità le impostazioni dell'anello.

Modalità Esposizione automatica a priorità di tempi

Quando si imposta la velocità dell'otturatore, la fotocamera ottimizza automaticamente il valore dell'apertura in base alla luminosità del soggetto.

- 1 Impostare il selettore della modalità di funzionamento su [S].
- 2 Impostare la velocità dell'otturatore ruotando il selettore anteriore o posteriore.

- (A) Velocità dell'otturatore
- (B) Esposimetro

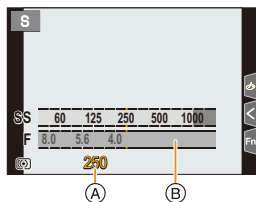

- Quando è attivato il flash la massima velocità selezionabile per l'otturatore è 1/250 di secondo. (P156)

Modalità Esposizione manuale

Definire l'esposizione impostando manualmente il valore dell'apertura e la velocità dell'otturatore.

- 1 Impostare il selettore della modalità di funzionamento su [M].
- 2 Ruotare il selettore posteriore per impostare la velocità dell'otturatore e ruotare il selettore anteriore per impostare il valore dell'apertura.

- (A) Esposimetro
- (B) Valore dell'apertura
- (C) Velocità dell'otturatore
- (D) Aiuto per l'esposizione manuale

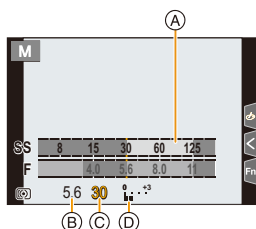

Velocità otturatore disponibile (Sec.)

[B] (Bulb), da 60 a 1/8000 (con l'otturatore meccanico)
Da 1 a 1/16000 (con l'otturatore elettronico)

💡 Ottimizzazione della sensibilità ISO in base alla velocità dell'otturatore e al valore dell'apertura

Quando la sensibilità ISO è impostata su [AUTO], la fotocamera imposta automaticamente la sensibilità ISO in modo che l'esposizione sia appropriata per la velocità dell'otturatore e per il valore dell'apertura.

- In determinate condizioni di ripresa, è possibile che non venga impostata un'esposizione appropriata, o che la sensibilità ISO aumenti.

💡 Aiuto per l'esposizione manuale

	L'esposizione è corretta.
	Aumentare la velocità dell'otturatore o il valore dell'apertura.
	Ridurre la velocità dell'otturatore o il valore dell'apertura.

- L'aiuto per l'esposizione manuale è solo indicativo. Si consiglia di controllare le immagini nella schermata della riproduzione.

- Quando si utilizza un obiettivo con un anello di apertura, impostare la posizione dell'anello su [A] per attivare le impostazioni dei selettori anteriore/posteriore. In posizioni diverse da [A], avranno priorità le impostazioni dell'anello.
- Quando è attivato il flash la massima velocità selezionabile per l'otturatore è 1/250 di secondo. (P156)

■ Informazioni sulla posa [B]

Se si imposta la velocità dell'otturatore su [B], l'otturatore rimane aperto finché non si preme fino in fondo il pulsante di scatto dell'otturatore (fino a circa 30 minuti).

Se si rilascia il pulsante di scatto, l'otturatore si chiude.

Utilizzare questa impostazione quando si desidera mantenere aperto l'otturatore per lungo tempo, per riprendere immagini di fuochi artificiali, di uno scenario notturno, ecc.

• Può essere utilizzato solo con la modalità Esposizione manuale.



- Si consiglia di utilizzare un treppiede o il telecomando dell'otturatore (DMW-RSL1: opzionale) quando si scattano immagini con la velocità dell'otturatore impostata su [B].
- Quando si scattano foto con la velocità dell'otturatore impostata su [B], il rumore può diventare visibile. Per evitare rumore nell'immagine, raccomandiamo di impostare [Rid. long shut.] nel menu [Reg] su [ON] prima di scattare foto.



Non disponibile in questi casi:

- Questa funzione non è disponibile nei seguenti casi:
 - Quando si registra usando il flash (solo quando [Sincr. flash] è impostato su [2ND])
 - Quando si scattano foto 4K
 - Quando si registra con la funzione Post Focus
 - Quando si effettua una ripresa con la funzione Bracket
 - Quando [Modalità silenziosa] è impostato su [ON]
 - Quando si utilizza l'otturatore elettronico
 - Quando [HDR] è impostato su [ON]
 - Quando si utilizza [Ripresa Time Lapse]
 - Quando si utilizza [Animaz. Stop Motion] (solo quando è impostato [Scatto automatico])

Confermare gli effetti dell'apertura e della velocità dell'otturatore (Modalità anteprima)

Modalità applicabili: 

- **Controllo degli effetti dell'apertura:** È possibile controllare la profondità di campo (distanza utile di messa a fuoco) prima di riprendere un'immagine chiudendo le lamelle del diaframma fino ad ottenere il valore dell'apertura impostato.
- **Controllo degli effetti della velocità dell'otturatore:** Quando si riprende un soggetto in movimento è possibile controllare quale sarà il risultato visualizzando l'immagine che si otterrebbe con la velocità dell'otturatore impostata.

Passare alla schermata di controllo premendo il pulsante anteprima.

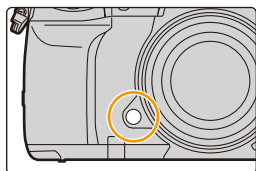

Schermata di registrazione normale

Schermata di anteprima degli effetti di apertura
Effetto dell'apertura: ○
Effetto della velocità dell'otturatore: —

Schermata di anteprima degli effetti della velocità dell'otturatore
Effetto dell'apertura: ○
Effetto della velocità dell'otturatore: ○



Caratteristiche della profondità di campo

*1	Valore dell'apertura	Piccola	Grande
	Lunghezza focale dell'obiettivo	Teleobiettivo	Grandangolo
	Distanza dal soggetto	Vicino	Lontano
Profondità di campo (intervallo di messa a fuoco effettivo)		Ridotta (Stretta)*2	Larga (Grandangolo)*3

*1 Condizioni di registrazione

*2 Esempio: Quando si desidera riprendere un'immagine con uno sfondo sfocato, ecc.

*3 Esempio: Quando si desidera riprendere un'immagine mantenendo tutto a fuoco compreso lo sfondo, ecc.

- È possibile registrare quando si è in modalità anteprima.
- La gamma di valori per il controllo dell'effetto della velocità dell'otturatore va da 8 secondi a 1/16000 di secondo.



Non disponibile in questi casi:



- La Modalità Anteprima non è disponibile quando si registra con [Pre-scatto a raff. 4K].

Semplice impostazione della velocità dell'apertura/dell'otturatore per un'esposizione appropriata (One Push AE)

Modalità applicabili:   **P** **A** **S** **M**  

Quando l'impostazione dell'esposizione è troppo luminosa o troppo scura, è possibile utilizzare One Push AE per ottenere le impostazioni per un'esposizione appropriata.

Quando l'esposizione non è appropriata

- Se i valori dell'apertura e la velocità dell'otturatore lampeggiano in rosso quando il pulsante di scatto dell'otturatore è premuto parzialmente.
- Se l'aiuto per l'esposizione manuale (P73) è diverso da   quando si è in modalità Esposizione manuale.

1 Impostare un pulsante funzione su [AE un solo clic]. (P59)

2 (Quando l'esposizione non è appropriata)

Premere il pulsante funzione.

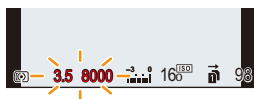

Rosso lampeggiante

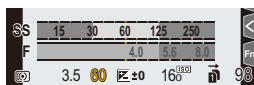

L'esposizione viene modificata per ottenere un'esposizione adeguata.

- L'esposimetro viene visualizzato e l'apertura e la velocità dell'otturatore vengono modificate per fornire un'esposizione adeguata.
- Nei seguenti casi non è possibile impostare l'esposizione appropriata.
 - Quando il soggetto è molto scuro e non è possibile ottenere un'esposizione appropriata cambiando il valore dell'apertura o la velocità dell'otturatore
 - RegISTRAZIONI effettuate con il flash
 - In modalità Anteprema
 - Quando si usa un obiettivo che include una ghiera di controllo dell'apertura

Ripresa di immagini con diversi effetti (Modalità Controllo creativo)

Modalità di Registrazione: 

È possibile impostare gli effetti da aggiungere selezionando immagini di esempio e verificandole sullo schermo.

1 Impostare il selettore della modalità di funzionamento su .

2 Premere $\blacktriangle/\blacktriangledown$ per selezionare gli effetti dell'immagine (filtri).

 Visualizzazione anteprima

- È possibile selezionare gli effetti dell'immagine (filtri) anche sfiorando le immagini di esempio.

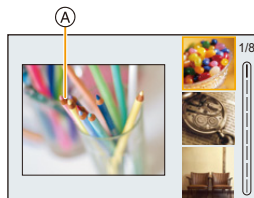

- Per visualizzare la schermata di selezione è anche possibile sfiorare l'icona della modalità di registrazione nella schermata di registrazione.



3 Premere [MENU/SET].



Visualizzazione della descrizione di ciascun effetto

Premere [DISP.] quando è visualizzata la schermata di selezione dell'effetto.

- Quando è impostato sulla visualizzazione guida, vengono visualizzate delle spiegazioni per ciascun effetto.

Visualizzazione normale

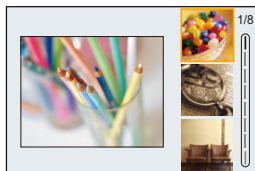

Visualizzazione guidata

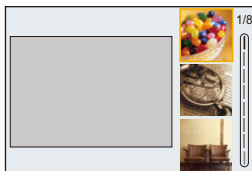

Visualizzazione elenco

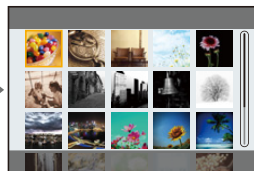

- Bilanciamento del bianco sarà impostato su [AWB], e [Sensibilità] sarà impostato su [AUTO].
- Anche quando [Imp. ISO Doppia Nativa] nel menu [Personal.] ([Esposizione]) è impostato su [LOW] o [HIGH], il funzionamento è identico a quello dell'opzione [AUTO].
- A seconda dell'effetto, la schermata di registrazione potrebbe apparire come se mancassero dei frame.















■ Menu [Controllo creativo]

Visualizza le funzioni disponibili solo per la Modalità Controllo creativo.

MENU →  [Controllo creativo]

[Effetto filtro]	Visualizza la schermata di selezione dell'effetto (filtro).
[Reg. simul. senza filtro]	Consente di impostare la fotocamera in modo da scattare una foto contemporaneamente con e senza un effetto.

Tipi di effetti

 [Espressivo]	 [Nostalgico]	 [Vecchi tempi]
 [High key]	 [Sottoesposizione]	 [Sepia]
 [Monocromo]	 [Monocromatica dinamica]	 [Monocromo sgranato]
 [Monocromo vellutato]	 [Opera d'arte]	 [High dynamic]
 [Processo incrociato]	 [Effetto giocattolo]	 [Giocattolo colori vivi]
 [Bleach bypass]	 [Miniature effetto]	 [Messa a fuoco soft]
 [Fantasy]	 [Filtro a stella]	 [Punto colore]
 [Bagliore]		

■ Impostare il tipo di sfuocatura ([Miniature effetto])

1 Premere ▲ per visualizzare la schermata di impostazione.

- È possibile visualizzare la schermata delle impostazioni anche sfiorando in sequenza [👉] e [👈].

2 Premere ▲/▼ o ◀/▶ per spostare la parte a fuoco.

- È possibile spostare la parte a fuoco anche sfiorando lo schermo sulla schermata di registrazione.
- Sfiore [📏] per impostare l'orientamento di registrazione (orientamento della sfocatura).



3 Ruotare il selettore posteriore per cambiare la dimensione della parte a fuoco.

- La parte può essere ingrandita/ridotta anche allontanando/avvicinando le dita sullo schermo.
- Per resettare l'impostazione della parte a fuoco al valore predefinito, premere [DISP.].

4 Premere [MENU/SET] per impostare.

- Nelle immagini in movimento il suono non viene registrato.
- Quando [Frequenza di sistema] è impostato su [59.94Hz (NTSC)], la lunghezza di un video registrato con questo effetto sarà circa 1/10 del tempo di registrazione effettivo.

Il tempo di registrazione disponibile visualizzato per questo effetto sarà circa 10 volte più lungo del tempo corrispondente visualizzato per registrazioni video normali.

Quando [Frequenza di sistema] è impostato su [50.00Hz (PAL)] o [24.00Hz (CINEMA)], la lunghezza di un video registrato con questo effetto sarà circa 1/8 del tempo di registrazione effettivo.

Il tempo di registrazione disponibile visualizzato per questo effetto sarà circa 8 volte più lungo del tempo corrispondente visualizzato per registrazioni video normali.

- Se si interrompe dopo poco tempo la registrazione di video, è possibile che la fotocamera continui a registrare per qualche tempo.

■ Impostare il colore da lasciare ([Punto colore])

1 Premere ▲ per visualizzare la schermata di impostazione.

- È possibile visualizzare la schermata delle impostazioni anche sfiorando in sequenza [👉] e [👈].

2 Selezionare il colore che si desidera lasciare spostando il riquadro con ▲/▼/◀/▶.

- È possibile selezionare il colore che si desidera lasciare anche sfiorando lo schermo.
- Per riportare l'inquadratura al centro, premere [DISP.].

3 Premere [MENU/SET] per impostare.



- A seconda del soggetto il colore impostato potrebbe non essere lasciato.

■ Impostazione della posizione e della dimensione della fonte di luce ([Bagliore])**1 Premere ▲ per visualizzare la schermata di impostazione.**

- È possibile visualizzare la schermata delle impostazioni anche sfiorando in sequenza [☰] e [☰].

2 Premere ▲/▼/◀/▶ per spostare al centro la posizione della fonte di luce.

- La posizione della fonte di luce può essere spostata anche sfiorando lo schermo.

**Come posizionare il centro della fonte di luce**

È possibile creare un aspetto più naturale posizionando il centro della fonte di luce fuori dall'immagine.

**3 Regolare la dimensione della fonte di luce ruotando il selettore posteriore.**



- È possibile aumentare/ridurre la visualizzazione anche allontanando/avvicinando le dita sullo schermo.
- Per resettare l'impostazione della sorgente luminosa al valore predefinito, premere [DISP].

4 Premere [MENU/SET] per impostare.**Regolare l'effetto che si adatta alle proprie preferenze****1 Premere [WB].****2 Ruotare il selettore posteriore per effettuare l'impostazione.**

- Per tornare alla schermata di registrazione, premere nuovamente [WB].



Effetto immagine	Voci impostabili			
[Espressivo]	Freschezza	Colori attenuati	↔	Colori sgargianti
[Nostalgico]	Colore	Sfumatura giallastra	↔	Sfumatura rossastra
[Vecchi tempi]	Contrasto	Contrasto basso	↔	Contrasto alto
[High key]	Colore	Sfumatura rosa	↔	Sfumatura acquamarina
[Sottoesposizione]	Colore	Sfumatura rossastra	↔	Sfumatura bluastro
[Sepia]	Contrasto	Contrasto basso	↔	Contrasto alto

Effetto immagine	Voci impostabili		
[Monocromo]	Colore	Sfumatura giallastra ↔	Sfumatura bluastro
[Monocromatica dinamica]	Contrasto	Contrasto basso ↔	Contrasto alto
[Monocromo sgranato]	Granulosità	Meno granuloso ↔	Più granuloso
[Monocromo vellutato]	Livello di sfuocatura	Sfocatura leggera ↔	Sfocatura forte
[Opera d'arte]	Freschezza	Bianco e nero ↔	Colori sgargianti
[High dynamic]	Freschezza	Bianco e nero ↔	Colori sgargianti
[Processo incrociato]	Colore	Sfumatura verdastra/Sfumatura bluastro/ Sfumatura giallastra/Sfumatura rossastra	
[Effetto giocattolo]	Colore	Sfumatura arancio ↔	Sfumatura bluastro
[Giocattolo colori vivi]	Area con luminosità periferica ridotta	Piccola ↔	Grande
[Bleach bypass]	Contrasto	Contrasto basso ↔	Contrasto alto
[Miniature effetto]	Freschezza	Colori attenuati ↔	Colori sgargianti
[Messa a fuoco soft]	Livello di sfuocatura	Sfocatura leggera ↔	Sfocatura forte
[Fantasy]	Freschezza	Colori attenuati ↔	Colori sgargianti
[Filtro a stella]		Lunghezza dei raggi di luce Corto ↔ Lungo	
		Numero dei raggi di luce Meno ↔ Più	
		Angolo dei raggi di luce Ruota a sinistra ↔ Ruota a destra	
[Punto colore]	Quantità di colore lasciata	Piccola quantità di colore ↔	Grande quantità di colore
[Bagliore]	Colore	Sfumatura giallastra/Sfumatura rossastra/ Sfumatura bluastro/Sfumatura biancastra	

Riprendere un'immagine con uno sfondo sfuocato (Controllo della sfocatura)

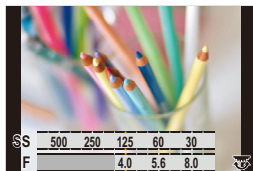

- 1 Premere [Fn4] per visualizzare la schermata di impostazione.
- 2 Ruotare il selettore posteriore per effettuare l'impostazione.
 - Per tornare alla schermata di registrazione, premere [MENU/SET].
 - Per annullare l'impostazione, premere [Fn4] nella schermata di impostazione della sfocatura.



Non disponibile in questi casi:



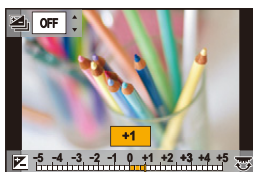

- Questa funzione non è disponibile nei seguenti casi:
 - [Miniature effetto] (Modalità Controllo creativo)

Impostazione della luminosità

- 1 Premere [].
- 2 Ruotare il selettore posteriore per effettuare l'impostazione.
 - È possibile regolare l'impostazione di Bracket Esposizione premendo ▲/▼ mentre è visualizzata la schermata di impostazione della luminosità. (P141)
 - Per tornare alla schermata di registrazione, premere nuovamente [].



■ Cambiare le impostazioni tramite il touch panel

- 1 Sfiocare [].
- 2 Sfiocare la voce che si desidera impostare.
 - []: Regola un effetto
 - []: Livello di sfocatura
 - []: Luminosità
- 3 Trascinare la barra di scorrimento per impostare.
 - Per tornare alla schermata di registrazione, premere [MENU/SET].

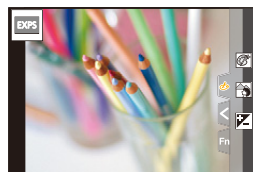

Registrazione delle impostazioni preferite (Modalità Personalizzata)

Modalità di Registrazione: **C1** **C2** **C3**

Salvataggio delle impostazioni di menu personali (Salvataggio delle impostazioni personalizzate)

È possibile registrare fino a 5 set di impostazioni della fotocamera utilizzando [Mem. imp. person.]. (C1, C2, C3-1, C3-2, C3-3)

Al momento dell'acquisto le impostazioni personalizzate contengono i valori iniziali della modalità Programma di esposizione automatica.

Operazioni preliminari:

Impostare in anticipo la modalità di registrazione che si desidera salvare e selezionare le impostazioni di menu desiderate sulla fotocamera.

MENU →  [Setup] → [Mem. imp. person.] →

Set personalizzato nel quale si desidera registrare le impostazioni

- È possibile salvare fino a tre set personalizzati nella posizione **C3** del selettore modalità di funzionamento.
- Le seguenti voci del menu non sono registrate come impostazioni personalizzate.

Menu [Personal.]	Menu [Setup]
<ul style="list-style-type: none"> - [Guida menu] - [Dati registrati con [Riconosc. viso] - L'impostazione [Impost. profilo] 	<ul style="list-style-type: none"> - Tutti i menù (ad esclusione di [Modo notte], [Visualizz. assistita HLG (HDMI)] e [Display HDMI LUT] in [Collegamento TV])
	Menu [Play]
	<ul style="list-style-type: none"> - [Ruota imm.] - [Classificaz. immagini] - [Conferma eliminaz.]

Richiamare un insieme di impostazioni personalizzate memorizzate

Impostare il selettore della modalità di funzionamento su [C1], [C2] o [C3].

• Verrà richiamato il set personalizzato corrispondente. Se si imposta il selettore della modalità di funzionamento su [C3], verrà richiamato il set personalizzato usato più recentemente.

■ **Per modificare un set personalizzato in [C3] (menu [Mod. person.]**

- 1 Impostare il selettore della modalità di funzionamento su [C3].**
- 2 Selezionare il menu.**

MENU → **C [Mod. person.]**

- 3 Premere ▲/▼ per selezionare le impostazioni personalizzate che si desidera utilizzare, quindi premere [MENU/SET].**

 Per visualizzare la schermata di selezione è anche possibile sfiorare l'icona della modalità di registrazione nella schermata di registrazione.



- Sullo schermo viene visualizzato il salvataggio delle impostazioni personalizzate selezionate.



■ **Modifica del contenuto registrato**

I contenuti salvati non cambieranno quando si cambiano temporaneamente le impostazioni dei menu con il selettore modalità di funzionamento impostato su **C1**, **C2** o **C3**. Per modificare le impostazioni registrate, sovrascrivere il contenuto registrato usando [Mem. imp. person.] sul menu [Setup].

4.

Impostazioni di messa a fuoco, luminosità (esposizione) e tono del colore

Regolazione automatica della messa a fuoco

1 Posizionare la leva della modalità messa a fuoco su [AFS/AFF] o [AFC].

- Verrà impostata la modalità di messa a fuoco. (P87)

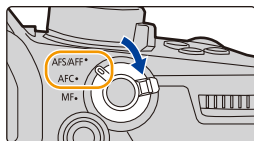

2 Premere [].

3 Premere ◀/▶ per selezionare la modalità AF, quindi premere [MENU/SET].

- Verrà impostata la modalità di messa a fuoco automatica. (P90)

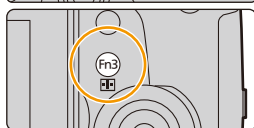

4 Premere parzialmente il pulsante di scatto dell'otturatore.

- La messa a fuoco automatica sarà attivata.

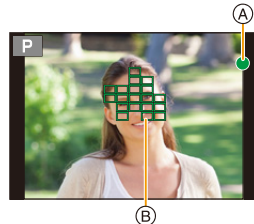

Messa a fuoco	Quando il soggetto è a fuoco	Quando il soggetto non è a fuoco
Indicazione di messa a fuoco A	Accesa	Lampeggiante
Area AF B	Verde	—
Segnale acustico	2 segnali acustici	—

- In condizioni di scarsa illuminazione l'indicazione di messa a fuoco viene visualizzata come [] e la messa a fuoco può richiedere più tempo del normale.
- Se la fotocamera rileva delle stelle nel cielo notturno dopo aver visualizzato [], verrà attivato Starlight AF. Quando viene ottenuta la messa a fuoco, viene visualizzata l'indicazione di messa a fuoco [] e le aree AF a fuoco. (Starlight AF non può effettuare la rilevazione sui bordi dello schermo.)

- Se ci si avvicina/allontana dopo che è stato messo a fuoco un soggetto, è possibile perdere l'accuratezza della messa a fuoco. In questo caso, regolare nuovamente la messa a fuoco.



Soggetti e condizioni di ripresa per cui la messa a fuoco risulta difficile

- Soggetti che si muovono velocemente, soggetti fortemente illuminati o soggetti privi di contrasto.
- Quando si riprendono i soggetti attraverso una finestra, o quando vi sono oggetti riflettenti nelle vicinanze.
- Quando l'illuminazione è scarsa o si verificano delle oscillazioni.
- Eccessiva vicinanza della fotocamera al soggetto o ripresa di soggetti sia distanti che vicini.



MENU





Impostazione della modalità di messa a fuoco (AFS/AFF/AFC)

Modalità applicabili: 

È impostato il metodo per ottenere la messa a fuoco quando si preme parzialmente il pulsante di scatto dell'otturatore.

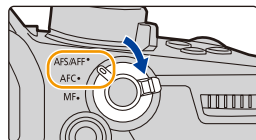
Impostare la leva della modalità di messa a fuoco.

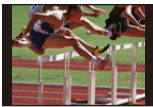

Voce		Scena (consigliato)	
[AFS/ AFF]	[AFS]	Il soggetto è fermo (Paesaggio, fotografie di compleanni, ecc.)	<p>“AFS” è un’abbreviazione di “Auto Focus Single” (Messa a fuoco automatica singola). La messa a fuoco rimane bloccata per tutto il tempo in cui si tiene parzialmente premuto il pulsante di scatto dell’otturatore, consentendo di eseguire la ripresa mentre si modifica la composizione.</p> 
	[AFF]	Il movimento non può essere previsto (Bambini, animali domestici, ecc.)	<p>“AFF” è l’acronimo di “Auto Focus Flexible” (Messa a fuoco automatica flessibile). Se il soggetto si muove quando il pulsante di scatto dell’otturatore è premuto parzialmente, la messa a fuoco viene modificata automaticamente in base al movimento del soggetto.</p> 
		È possibile cambiare l’impostazione con [AFS/AFF] nel menu [Reg]/[Imm. in mov.].	
	[AFC]	Il soggetto è in movimento (Sport, treni, ecc.)	<p>“AFC” è l’acronimo di “Auto Focus Continuous” (Messa a fuoco automatica costante). Con questa modalità, quando si preme parzialmente il pulsante di scatto dell’otturatore, la messa a fuoco è costante per adattarsi al movimento del soggetto.</p> 
	[MF]	Messa a fuoco manuale. (P102)	



Quando si effettua una ripresa utilizzando [AFF], [AFC]

- Durante il movimento del soggetto, la messa a fuoco avviene prevedendo la posizione del soggetto al momento della registrazione. (Previsione di movimento)
- La messa a fuoco del soggetto può richiedere tempo se si ruota la ghiera dello zoom da Grandangolo a Teleobiettivo o si passa improvvisamente da un soggetto distante a uno vicino.
- Premere di nuovo parzialmente il pulsante di scatto dell'otturatore quando è difficile mettere a fuoco il soggetto.

- Le impostazioni di Modalità messa a fuoco di [AFF] e [AFC] funzionano allo stesso modo di [AFS] nelle seguenti situazioni:
 - Modalità Video creativa
 - Quando si registra con [Scatto a raff. 4K (S/S)]
 - In condizioni di scarsa illuminazione
- [AFF] non è disponibile quando si registrano foto 4K. [AF cont.] funziona durante la registrazione.
- L'impostazione di Modalità messa a fuoco non può essere modificata quando la registrazione viene effettuata con la funzione Post Focus.

Personalizzazione delle impostazioni di funzionamento della Messa a fuoco automatica per la ripresa di immagini

Modalità applicabili: **P** **A** **S** **M**

- Questa voce funziona solo quando la Modalità messa a fuoco è impostata su [AFF] o [AFC].

MENU → [Reg] → [Imp. AF personal. (Foto)]

[Imp.1]	È un'impostazione di base per utilizzi normali.
[Imp.2]	È un'impostazione adatta per scene in cui il soggetto si muove in una sola direzione a velocità costante.
[Imp.3]	È un'impostazione adatta per scene in cui il soggetto si muove in direzioni casuali ed è probabile che nell'immagine compaiano degli ostacoli.
[Imp.4]	È un'impostazione adatta per scene in cui la velocità del soggetto cambia in modo significativo.

■ Regolazione delle impostazioni di Messa a fuoco personalizzata

- 1 Premere ◀/▶ per selezionare l' impostazione Messa a fuoco personalizzata.
- 2 Premere ▲/▼ per selezionare le voci, quindi premere ◀/▶ per regolare.

• Per ripristinare le impostazioni predefinite, premere [DISP.].



[Sensibilità AF]	+	Quando la distanza dal soggetto cambia in misura significativa, la fotocamera regola immediatamente la messa a fuoco. È possibile mettere a fuoco soggetti diversi in sequenza.
	-	Quando la distanza dal soggetto cambia in misura significativa, la fotocamera attende un pò prima di regolare la messa a fuoco. Questo consente di evitare che la messa a fuoco venga regolata accidentalmente quando, ad esempio, un oggetto si muove attraverso l'immagine.
[Sensib. commutaz. area AF]	+	Quando il soggetto si sposta fuori dall'area AF, la fotocamera cambia o sposta immediatamente l'area AF per mantenere a fuoco il soggetto.
	-	La fotocamera cambia o sposta l'area AF in modo graduale. Effetti causati da un leggero movimento del soggetto o da ostacoli davanti alla fotocamera verranno minimizzati.
[Previs. movim. soggetto]	0	Questo è adatto a soggetti non in movimento. Effetti causati da un leggero movimento del soggetto o da ostacoli davanti alla fotocamera verranno minimizzati.
	1	Questi sono adatti ad un soggetto che varia la velocità con cui si muove. È possibile prevenire la sfocatura causata da un improvviso movimento del soggetto.
	2	

- 3 Premere [MENU/SET].

Non disponibile in questi casi:

- [Imp. AF personal. (Foto)] non è disponibile per la registrazione di foto 4K.

Impostazione della modalità di messa a fuoco automatica

Modalità applicabili:   **P** **A** **S** **M**  

Questa modalità consente di selezionare il metodo di messa a fuoco più adatto per la posizione e il numero dei soggetti.

Premere [].



([Face/eye
detection])

Vengono automaticamente rilevati il volto, gli occhi e il corpo di una persona (l'intero corpo o la metà superiore).

- Quando la fotocamera rileva il volto di una persona (A, B) o il corpo (C), viene visualizzata un'area AF sulla persona rilevata.

Giallo:

Questa è l'area AF per la persona da mettere a fuoco. La fotocamera seleziona automaticamente la persona.

Bianco:

Queste sono le aree AF per le persone diverse dal soggetto da mettere a fuoco. Questo tipo di area AF viene visualizzato quando viene rilevata più di una persona.

- Quando vengono rilevati il volto o gli occhi di una persona, verrà messo a fuoco l'occhio più vicino alla fotocamera.*
 - * L'esposizione verrà regolata sul volto. (Quando [Mod. esposim.] è impostato su [☉])
- Quando viene rilevato il corpo di una persona, verrà messo a fuoco.
- Rilevamento occhi funziona solo per gli occhi all'interno del riquadro giallo (A).
- La fotocamera è in grado di rilevare fino a un massimo di 15 volti.
- Per specificare la persona o il volto da mettere a fuoco, allineare un'area AF con la persona o l'occhio desiderati. È possibile farlo facilmente sfiorando una persona contrassegnata da un'area AF. Per annullare l'impostazione, sfiorare [].

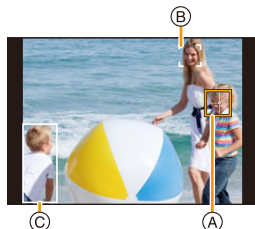



MENU



 ([Tracking])

La fotocamera continua a regolare automaticamente la messa a fuoco e l'esposizione sull'oggetto in movimento specificato. (Tracking dinamico)

(Quando [Mod. esposim.] è impostato su [☞])

• Effettuare una delle seguenti operazioni per agganciare il soggetto da seguire:

Operazione con pulsante:

Inquadrare il soggetto nel riquadro di tracking AF

Ⓣ, quindi premere parzialmente il pulsante di scatto.

Operazione di sfioramento:

Sfiorare il soggetto.

• Se il blocco non riesce, l'area AF lampeggerà in rosso e scomparirà.

• L'area AF diventa gialla mentre il soggetto viene bloccato (verde mentre il pulsante di scatto dell'otturatore viene premuto parzialmente).

• Il blocco viene annullato quando si preme [MENU/SET] o si sfiora .



 ([225 aree])

È possibile mettere a fuoco fino a 225 aree AF. Questo ha effetto quando un soggetto non è nel centro dello schermo.



 ([Personalizzazione multipla])

Scegliendo tra le 225 aree AF, è possibile impostare liberamente la forma ottimale dell'area AF per il soggetto.



 ([1 area])

La fotocamera mette a fuoco il soggetto nell'area AF sullo schermo.



 ([Messa a fuoco precisa])

È possibile mettere a fuoco con maggiore precisione un'area di dimensioni più ridotte rispetto alla modalità .

Se si preme parzialmente il pulsante di scatto dell'otturatore, la schermata che consente di controllare la messa a fuoco verrà ingrandita.



■ Impostazione della forma dell'area AF ([Personalizzazione multipla])

- 1 Premere [].
- 2 Selezionare un'icona di messa a fuoco personalizzata su più aree (, ecc.), quindi premere ▲.
- 3 Premere ◀/▶ per selezionare un'impostazione e quindi premere ▼.

(A) Forma attuale dell'area AF

 ([Schema orizzontale])	Questa forma è utile per riprese in cui la fotocamera viene spostata in orizzontale, o per riprese analoghe.	
 ([Schema verticale])	Questa forma è utile per riprese di oggetti, quali edifici.	
 ([Schema central])	Questa forma è utile quando si desidera mettere a fuoco la zona centrale.	
 ([Personalizzato1]/ [Personalizzato2]/ [Personalizzato3])	È possibile selezionare un'impostazione personalizzata.	

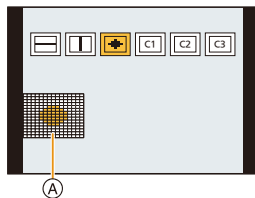

4 Selezionare le aree AF.

(B) Le aree AF selezionate.

Quando si seleziona []/[]/[]

Operazione con pulsante	Operazione di sfioramento	Descrizione del funzionamento
▲/▼/◀/▶	Sfiorando	Si sposta la posizione
	Allontanando/avvicinando le dita	Cambia la dimensione
[DISP.]	[Reset]	Prima volta: La posizione viene resettata al centro Seconda volta: La dimensione viene resettata al valore predefinito

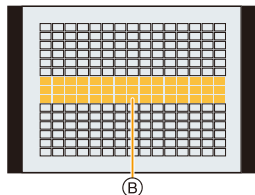

Premere [MENU/SET] per impostare.

Quando si seleziona [C1]/[C2]/[C3]

Operazione di sfioramento

Trascinare il dito sopra le parti che si vogliono impostare come aree AF.

- Per annullare la selezione de una specifica area AF, sfiorare nuovamente l'area.

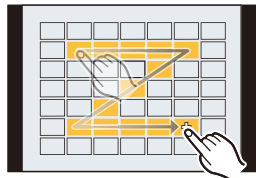

Operazione con pulsante

Premere ▲/▼/◀/▶ per selezionare l'area AF, quindi premere [MENU/SET] per impostare (ripetere).

- L'impostazione viene annullata quando si preme nuovamente [MENU/SET].
- Per annullare tutte le selezioni, premere [DISP.].

Premere [Fn2] per impostare.

■ Salvataggio dell'area AF impostata in [C1], [C2] o [C3]

- 1 Nella schermata visualizzata al passaggio 3 a P92, premere ▲.
- 2 Premere ▲/▼ per selezionare una destinazione in cui salvare l'impostazione, quindi premere [MENU/SET].

- Spegnendo questa unità le impostazioni regolate con [☰]/[☲]/[☱] torneranno all'impostazione predefinita.

■ Restrizioni relative alla modalità di messa a fuoco automatica

- La modalità AF è fissa su [■] nei seguenti casi.
 - Quando si utilizza lo zoom digitale
 - [Miniature effetto] (Modalità Controllo creativo)
- La modalità di Messa a fuoco automatica è impostata su [👤] quando è impostato [Ritaglio Live 4K].
- Non è possibile impostare la modalità di Messa a fuoco automatica nei seguenti casi.
 - Quando si registra con la funzione Post Focus

👤 ([Face/eye detection])

- Se non vengono rilevati visi o corpi di persone, la Modalità AF opera come [■].

🔍 ([Tracking])

- Nelle situazioni in cui il Tracking AF non funziona correttamente a causa di determinate condizioni della registrazione, ad esempio quando il soggetto è di dimensioni ridotte oppure l'ambiente è scuro, viene eseguita l'operazione di [■].
- [🔍] non utilizzabile con [Ripresa Time Lapse].
- Nei seguenti casi, [🔍] funziona come [■].
 - [Sepia]/[Monocromo]/[Monocromatica dinamica]/[Monocromo sgranato]/[Monocromo vellutato]/[Messa a fuoco soft]/[Filtro a stella]/[Bagliore] (Modalità Controllo creativo)
 - [Monocromatica]/[L.Monocrom.] ([Stile foto])

📏 ([225 aree]), [📏], ecc. ([Personalizzazione multipla])

- Le aree AF al centro vengono messe a fuoco durante la registrazione di foto o video 4K usando [AF cont.].

[+] ([Messa a fuoco precisa])

- Nei seguenti casi, [+] funziona come [■].
 - Quando si stanno registrando immagini in movimento
 - Quando si scattano foto 4K
- Non è possibile impostare [+] nei seguenti casi.
 - [AFF]/[AFC] (Modalità di messa a fuoco)

Specificazione della posizione dell'area AF

Specificando la posizione dell'area AF sulla schermata di impostazione	P96
Specificando la posizione dell'area AF con il joystick	P98
Impostazione della posizione dell'area AF con il Touch Pad	P99
Impostazione della posizione dell'area AF con la Funzione Sfioreamento	P100

■ Creazione di aree AF separate per orientamenti verticale ed orizzontale

MENU → [Personal.] → [Fuoco/Scatto ott.] → [Comm. Fuoco per Vert/Oriz]

[ON]	<p>Memorizza posizioni separate per l'orientamento orizzontale e verticale (sono disponibili due orientamenti verticali, sinistro e destro).</p> <ul style="list-style-type: none"> • Verranno memorizzate le seguenti posizioni specificate per ultime. <ul style="list-style-type: none"> – L'ultima posizione area AF (quando viene usato [], [] o []) – L'ultima posizione visualizzazione Aiuto MF 	
[OFF]	Effettua la stessa impostazione per l'orientamento verticale ed orizzontale.	

- Prima di spostare o ridimensionare l'area AF, annullare la funzione Scatto a sfioramento.
- È anche possibile spostare l'area esposimetrica Spot per farla coincidere con l'area AF quando [Mod. esposim.] è impostato su [].

Non disponibile in questi casi:

- Questa funzione non è disponibile nei seguenti casi:
 - Quando si utilizza lo zoom digitale
 - Quando è impostato [Ritaglio Live 4K]

Specificando la posizione dell'area AF sulla schermata di impostazione

Modalità applicabili: **P** **A** **S** **M**

Quando sono selezionati [], [], [] o [] in modalità Messa a fuoco automatica, è possibile cambiare la posizione e le dimensioni dell'area AF. Con [], è possibile impostare la posizione di aggancio.

Quando si seleziona [], [], [], []

- 1 Premere [].
- 2 Selezionare [], [], [] o [] e premere ▼.

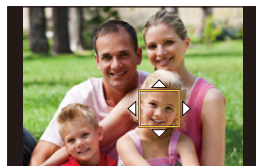

3 Cambiare la posizione e la dimensione dell'area AF.

- Con [], è possibile impostare la posizione di aggancio modificando la posizione dell'area AF.
- Per specificare la persona o l'occhio da mettere a fuoco quando è stato selezionato [], allineare una qualsiasi delle aree AF che contrassegnano un soggetto umano con la persona o l'occhio desiderati. Se in una posizione non si trovano una persona o un occhio, verrà impostata un'area AF che funzionerà analogamente a [].
- Premere [MENU/SET] o sfiorare [] per annullare le impostazioni di area AF quando si usa [], [] o [].

Operazione con pulsante	Operazione di sfioramento	Descrizione del funzionamento
	Sfiorando	Si sposta la posizione
	Stringere/ allargare le dita	Cambia la dimensione (con piccoli incrementi se è stato selezionato [] o [])*
	—	Cambia la dimensione (con grandi incrementi se è stato selezionato [] o [])*
[DISP.]	[Reset]	Prima volta: La posizione viene resettata al centro Seconda volta: La dimensione viene resettata al valore predefinito*

* Questa operazione non è disponibile per [].

4 Premere [MENU/SET] per impostare.

Quando si seleziona [+]

È possibile impostare con precisione la posizione di messa a fuoco ingrandendo lo schermo.

- 1 Premere [⊞].
- 2 Selezionare [+] e premere ▼.
- 3 Premere ▲/▼/◀/▶ per impostare la posizione di messa a fuoco, quindi premere [MENU/SET].

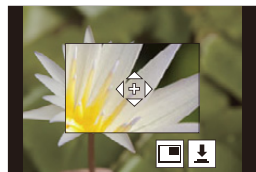

- 4 Spostare il [+] nella posizione che dovrà risultare a fuoco.

Operazione con pulsante	Operazione di sfioramento	Descrizione del funzionamento
▲/▼/◀/▶	Sfiorando	Sposta il [+].
	Stringere/ allargare le dita	Ingrandisce/riduce lo schermo con piccoli incrementi/decrementi.
	—	Ingrandisce/riduce lo schermo con grandi incrementi/decrementi.
		Commuta la visualizzazione della parte ingrandita (all'interno di una finestra/a tutto schermo).
[DISP.]	[Reset]	Riporta alla schermata al passaggio 3.



- Quando l'immagine viene visualizzata all'interno di una finestra, è possibile ingrandire l'immagine di circa 3× a 6×; quando l'immagine viene visualizzata a tutto schermo, è possibile ingrandire l'immagine di circa 3× a 10×.
- È possibile scattare foto anche sfiorando [

- 5 Premere [MENU/SET] per impostare.



Specificando la posizione dell'area AF con il joystick

Modalità applicabili:   P A S M  

1 Selezionare il menu.

MENU →  [Personal.] →  [Funzionamento] → [Imp. Joystick] → [D.FOCUS Movement]

2 Visualizzare la schermata di registrazione, quindi spostare il joystick ▲/▼/◀/▶ per spostare l'area AF.

- Per specificare la persona o l'occhio da mettere a fuoco quando si utilizza  ([Face/eye detection]), allineare una qualsiasi delle aree AF che contrassegnano un soggetto umano con la persona o l'occhio desiderati. Se in una posizione non si trovano una persona o un occhio, verrà impostata un'area AF che funzionerà analogamente a .
- È possibile modificare la dimensione dell'Area AF ruotando il selettore anteriore/posteriore.

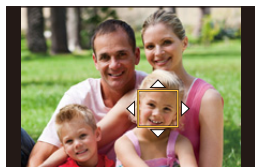
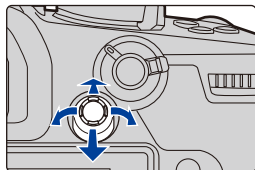

- Premere il joystick per passare dalla posizione predefinita dell'area AF alla posizione impostata e viceversa. L'area verrà visualizzata ingrandita quando è selezionato  ([Messa a fuoco precisa]).

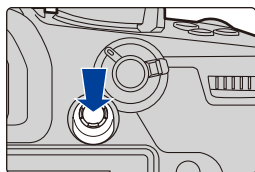

3 Premere parzialmente il pulsante di scatto dell'otturatore per impostare.

- Premere il joystick mentre è visualizzata la schermata di registrazione per passare dalla posizione predefinita dell'area AF alla posizione impostata e viceversa.

Impostazione della posizione dell'area AF con il Touch Pad

Modalità applicabili: **P** **A** **S** **M**

È possibile spostare l'Area AF visualizzata nel mirino sfiorando il monitor.

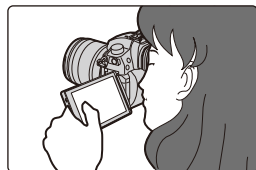

MENU → **[Personal.]** → **[Funzionamento]** → **[Impost. touch]** → **[AF Touch Pad]**

[EXACT]	Sposta l'area AF del mirino sfiorando la posizione desiderata sul touch pad.	
[OFFSET]	Sposta l'area AF del mirino in base alla distanza di trascinamento sul touch pad.	
[OFF]		—

- Premere parzialmente il pulsante di scatto dell'otturatore per determinare la posizione di messa a fuoco.
Per riportare la posizione di messa a fuoco al centro, premere **[DISP.]** prima di determinare la posizione.
- Per specificare la persona o l'occhio da mettere a fuoco quando la Modalità Messa a fuoco automatica è impostata su o , allineare una qualsiasi delle aree AF che contrassegnano un soggetto umano con la persona o l'occhio desiderati.
Se in una posizione non si trovano una persona o un occhio, verrà impostata un'area AF che funzionerà analogamente a .
- Per cancellare il riquadro dell'area AF quando la modalità di messa a fuoco automatica è impostata su , o , premere **[MENU/SET]**.

Impostazione della posizione dell'area AF con la Funzione Sfioreamento

Modalità applicabili: **P** **A** **S** **M**

MENU → **[Personal.]** → **[Funzionamento]** → **[Impost. touch]** → **[AF touch]**

[AF]	Ottimizza la messa a fuoco per il soggetto sfiorato.
[AF+AE]	Ottimizza la messa a fuoco e la luminosità per il soggetto sfiorato.
[OFF]	—

■ Ottimizzazione della messa a fuoco per la posizione sfiorata ([AF])

1 Sfioreare il soggetto.

	Specificare la persona o l'occhio da mettere a fuoco quando è stata selezionata una persona indicata con un'area AF. Se è stata selezionata una posizione dove non si trova una persona o un occhio, spostare l'area AF che funziona allo stesso modo di nella posizione selezionata per visualizzare la schermata di impostazione di dimensione e posizione.
	Il soggetto sfiorato viene bloccato.
	L'Area AF si sposta sul soggetto e viene visualizzata la schermata di impostazione della dimensione e della posizione.
, ecc.	L'Area AF si sposta sul soggetto e viene visualizzata la schermata di impostazione appropriata.
	L'Area AF si sposta sul soggetto e viene visualizzata la schermata di impostazione della dimensione e della posizione.
	L'Area AF si sposta sul soggetto e viene visualizzata la schermata di impostazione per l'area ingrandita.

2 (Quando è impostato []///)

Sfioreare [Imp.].

(Quando è impostato []) sfiorare [Esci].

- (Quando è impostato []//) L'impostazione dell'Area AF viene annullata se si sfiora [].

■ Ottimizzazione della messa a fuoco e della luminosità di una posizione sfiorata ([AF+AE])

1 Sfiurare il soggetto di cui si vuole ottimizzare la luminosità.

- La posizione di ottimizzazione della luminosità viene visualizzata al centro dell'area AF. La posizione segue lo spostamento dell'area AF.
- [Mod. esposim.] è impostato su [☒], che viene utilizzato esclusivamente per Touch AE.
- Per riportare la posizione di ottimizzazione della luminosità e l'area AF al centro, sfiorare [Reset].



2 Sfiurare [Imp.].

- L'area AF con la stessa funzione di [☐] viene visualizzata sulla parte sfiorata.
- Per annullare la messa a fuoco e la luminosità impostate con [AF+AE], sfiorare [☒ AF / OFF AE] ([☒ AF / OFF AE] quando è selezionato [☐]).
- Quando si registra con la funzione Tocco-scatto, la messa a fuoco e la luminosità della parte sfiorata vengono ottimizzate prima che la registrazione abbia inizio.

Regolazione manuale della messa a fuoco

Modalità applicabili: 

Utilizzare questa funzione quando si desidera correggere la messa a fuoco o quando la distanza tra l'obiettivo e il soggetto è definita, e non si desidera attivare la messa a fuoco automatica.

1 Posizionare la leva della modalità messa a fuoco su [MF].

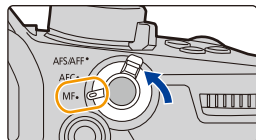

2 Premere [].

- È possibile eseguire la stessa operazione anche spostando il joystick  (Quando [Imp. Joystick] nel menu [Personal.] ([Funzionamento]) è impostato su [D.FOCUS Movement]).

3 Premere per regolare la posizione di messa a fuoco, quindi premere [MENU/SET].

- Viene visualizzata la schermata di aiuto, in cui l'area viene ingrandita. (Aiuto MF)
- È possibile ingrandire l'area anche effettuando una delle seguenti operazioni:
 - Ruotando la ghiera della messa a fuoco
 - Spostando la leva della messa a fuoco
 - Avvicinando le dita o sfiorando lo schermo due volte
- È possibile regolare la posizione di messa a fuoco anche trascinando l'area.
- Per riportare la posizione di messa a fuoco al centro, premere [DISP.].

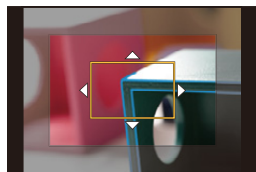

4 Regolare la messa a fuoco.

Le operazioni utilizzate per la messa a fuoco manuale variano a seconda dell'obiettivo.

Quando si usa un obiettivo intercambiabile con una ghiera di messa a fuoco

Ruotare verso il

lato **A**:

Mette a fuoco soggetti vicini

Ruotare verso il

lato **B**:

Mette a fuoco i soggetti lontani

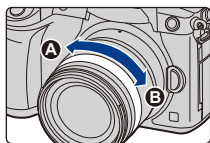

Quando si usa un obiettivo intercambiabile con una leva della messa a fuoco

Spostare verso il

lato **C**:

Mette a fuoco soggetti vicini

Spostare verso il

lato **D**:

Mette a fuoco i soggetti lontani

- La velocità di messa a fuoco varia a seconda di quanto si sposta la leva della messa a fuoco.

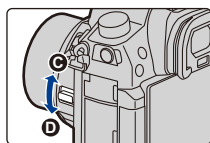

Quando si usa un obiettivo intercambiabile senza ghiera di messa a fuoco

Premere ►: Mette a fuoco soggetti vicini

Premere ◀: Mette a fuoco i soggetti lontani

Ⓐ Barra di scorrimento

- Tenendo premuto ◀/► la velocità di messa a fuoco aumenterà.
- La messa a fuoco può essere regolata anche trascinando la barra di scorrimento.

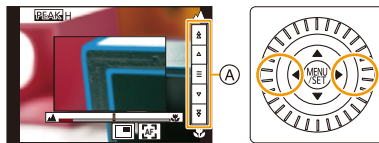

Ⓐ Aiuto MF (schermo ingrandito)

Ⓑ Peaking

Ⓒ Guida MF

- Le parti a fuoco sono evidenziate con un colore. ([Peaking])
- È possibile controllare se il punto di messa a fuoco si trova vicino o lontano. (Guida MF)

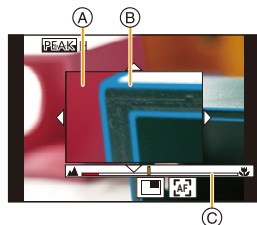

È possibile eseguire le seguenti operazioni:

Operazione con pulsante	Operazione di sfioramento	Descrizione del funzionamento
▲/▼/◀/►*	Trascinare	Sposta l'area ingrandita.
	Stringere/ allargare le dita	Ingrandisce/riduce lo schermo con piccoli incrementi/decrementi.
	—	Ingrandisce/riduce lo schermo con grandi incrementi/decrementi.
		Commuta la visualizzazione della parte ingrandita (all'interno di una finestra/a tutto schermo). <div style="display: flex; align-items: center; justify-content: center; margin-top: 10px;"> ↔ </div>
[DISP.]*	[Reset]*	La posizione dell'area ingrandita viene riportata al centro.

* Quando si utilizza un obiettivo intercambiabile privo di ghiera di messa a fuoco, è possibile effettuare queste operazioni dopo aver premuto ▼ per visualizzare la schermata che consente di impostare l'area da ingrandire.

- Quando l'immagine viene visualizzata all'interno di una finestra, è possibile ingrandire l'immagine di circa 3× a 6×; quando l'immagine viene visualizzata a tutto schermo, è possibile ingrandire l'immagine di circa 3× a 20×.

5 Premere parzialmente il pulsante di scatto dell'otturatore.

- È possibile eseguire la stessa operazione anche premendo [MENU/SET].
- Se si è ingrandita l'immagine ruotando la ghiera di messa a fuoco o spostando la leva di messa a fuoco, la schermata di aiuto si chiuderà circa 10 secondi dopo tale operazione.

- A seconda dell'obiettivo usato è possibile che Aiuto MF o Guida MF non vengano visualizzati. È possibile comunque visualizzare Aiuto MF controllando direttamente la fotocamera usando il touch screen o un pulsante.
- Quando è abilitato [Comm. Fuoco per Vert/Oriz] nel menu [Personal.] ([Fuoco/Scatto ott.]), è possibile impostare la posizione della visualizzazione ingrandita Aiuto MF per ciascun orientamento della fotocamera.
- Il segno di riferimento della distanza di messa a fuoco (A) è un segno usato per misurare la distanza di messa a fuoco. Usare questo segno durante la ripresa di immagini con Messa a fuoco manuale oppure per la ripresa di primi piani.

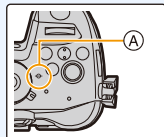

Messa a fuoco rapida utilizzando la messa a fuoco automatica

MENU →  [Personal.] →  [Fuoco/Scatto ott.] → [Blocco AF/AE] → [AF-ON]

Se si preme [AF/AE LOCK] nella messa a fuoco manuale, si attiverà la messa a fuoco automatica.

- La Messa a fuoco automatica funziona al centro del riquadro.
- La messa a fuoco automatica funziona anche con le seguenti operazioni.
 - Premendo il tasto funzione a cui è assegnato [AF-ON]
 - Sfiando 
 - Trascinando lo schermo e togliendo il dito sul punto che si desidera mettere a fuoco
- Questa funzione non è disponibile quando è impostato [Ritaglio Live 4K].

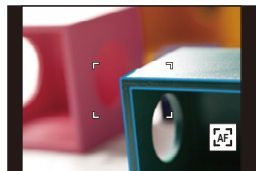

Blocco della messa a fuoco e dell'esposizione (Blocco AF/AE)

Modalità applicabili:   **P** **A** **S** **M**  

Bloccare in anticipo la messa a fuoco e l'esposizione per riprendere immagini con le stesse impostazioni di messa a fuoco e di esposizione ma con composizione differente. È utile ad esempio quando si desidera mettere a fuoco un soggetto sul bordo dello schermo o in caso di controllo luce.

1 Inquadrare il soggetto.

2 Tenere premuto il pulsante [AF/AE LOCK] per fissare la messa a fuoco o l'esposizione.

- Se si rilascia il tasto [AF/AE LOCK], il blocco AF/AE viene annullato.
- Solo l'esposizione è bloccata nell'impostazione predefinita.

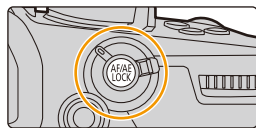

3 Tenendo premuto [AF/AE LOCK], spostare la fotocamera per comporre l'immagine, quindi premere fino in fondo il pulsante di scatto dell'otturatore.

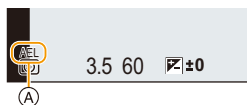

(A) Indicazione di blocco AE

■ Impostare le funzioni di [AF/AE LOCK]

MENU →  [Personal.] →  [Fuoco/Scatto ott.] → [Blocco AF/AE]

[AE LOCK]	Solo l'esposizione è bloccata. • Quando l'esposizione è impostata, viene visualizzato [AEL].
[AF LOCK]	Solo la messa a fuoco è bloccata. • Quando il soggetto è a fuoco, viene visualizzato [AFL].
[AF/AE LOCK]	Sono bloccati sia la messa a fuoco che l'esposizione. • Quando la messa a fuoco e l'esposizione sono ottimizzate viene visualizzato [AFL] e [AEL].
[AF-ON]	Viene eseguita la messa a fuoco automatica.

- Il blocco AF ha effetto solo quando si riprendono le immagini in modalità Esposizione manuale.
- Il blocco AE ha effetto solo quando si riprendono le immagini utilizzando la messa a fuoco manuale.
- È possibile mettere nuovamente a fuoco il soggetto premendo parzialmente il pulsante di scatto dell'otturatore anche quando è attivo il blocco AE.
- Il cambio programma può essere impostato anche quando AE è bloccato.

Compensazione dell'esposizione

Modalità applicabili: P A S M

Utilizzare questa funzione quando non è possibile ottenere un'esposizione corretta a causa della differenza di luminosità tra il soggetto e lo sfondo.

1 Premere [].

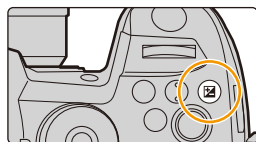

2 Ruotare il selettore posteriore per compensare l'esposizione.

- (A) Bracket Esposizione
- (B) Compensazione dell'esposizione
- (C) [Regolazione Flash]

- Quando la schermata di compensazione dell'esposizione è visualizzata, è possibile eseguire le operazioni indicate di seguito.

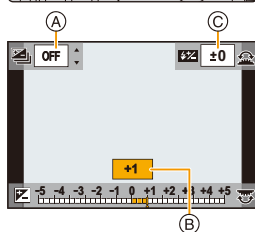

	Compensa l'esposizione
	Regola la potenza del flash (P157)
	Imposta il bracket dell'esposizione (P141)

- È possibile attivare le funzioni passando dal selettore posteriore a quello anteriore e viceversa premendo [DISP.].

Sottoesposta	Esposta correttamente	Sovraesposta
Compensare l'esposizione con un valore positivo.		Compensare l'esposizione con un valore negativo.

3 Premere [] per eseguire l'impostazione.

- È anche possibile premere parzialmente il pulsante di scatto dell'otturatore per impostare.

- In Modalità Esposizione manuale, è possibile compensare l'esposizione solo quando la sensibilità ISO è impostata su [AUTO].
- È possibile impostare il valore di compensazione dell'esposizione in un intervallo compreso tra -5 EV e +5 EV.
È possibile impostare un valore tra -3 EV e +3 EV mentre si registrano video o si effettuano registrazioni con la funzione Foto 4K o Post Focus.
- Quando [Compens. Esposiz. Auto] in [Flash] nel menu [Reg] è impostato su [ON], la luminosità del flash verrà automaticamente impostata sul livello appropriato alla Compensazione dell'Esposizione selezionata.
- Quando il valore della compensazione dell'esposizione è inferiore o superiore all'intervallo -3 EV a +3 EV, la luminosità della schermata di registrazione non cambierà più. I valori al di fuori dell'intervallo verranno applicati alla schermata di registrazione quando viene premuto parzialmente il pulsante di scatto o viene effettuato Blocco AE con [AF/AE LOCK].
- Il valore di Compensazione dell'Esposizione impostato viene conservato in memoria anche quando la fotocamera è spenta. (Quando [Azzer. Comp. Espos.] è impostato su [OFF])



MENU



Impostazione della sensibilità alla luce

Modalità applicabili: 

Questa opzione consente di impostare la sensibilità alla luce (sensibilità ISO).

1 Premere [ISO].

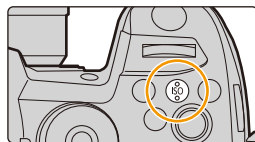

2 Selezionare la sensibilità ISO ruotando il selettore posteriore.

- È possibile attivare le funzioni passando dal selettore posteriore a quello anteriore e viceversa premendo [DISP].

(A) [Imp.limite super.auto ISO]

(B) Sensibilità ISO

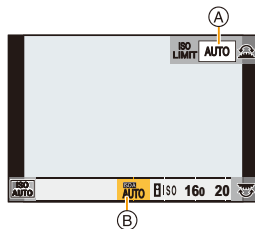

3 Ruotare il selettore anteriore per [Imp.limite super.auto ISO].

- Impostare [Imp.limite super.auto ISO] in [Sensibilità ISO (foto)] (o in [Sensibilità ISO (video)] quando si utilizza la Modalità Video creativa).
- È attivo quando [Sensibilità] è impostato su [AUTO] o [ISO].

4 Premere [ISO] per impostare.

- È anche possibile premere parzialmente il pulsante di scatto dell'otturatore per impostare.

AUTO	La sensibilità ISO viene automaticamente regolata a seconda della luminosità. • Massimo [ISO6400] ^{*1,2}
 ISO (Intelligente)	La fotocamera imposta automaticamente la sensibilità ISO e la velocità dell'otturatore ottimali per il movimento del soggetto e la luminosità della scena, per ridurre la minimo le oscillazioni del soggetto. • Massimo [ISO6400] ^{*1,2} • La velocità dell'otturatore non viene fissata quando si preme parzialmente il pulsante di scatto dell'otturatore, ma cambia continuamente adattandosi al movimento del soggetto finché non si preme fino in fondo il pulsante di scatto dell'otturatore.
160 a 51200^{*2} (Da L.80 a H.204800 quando si utilizza [ISO esteso])	La sensibilità ISO è preimpostata per diverse impostazioni.

*1 Quando [Imp.limite super.auto ISO] in [Sensibilità ISO (foto)] nel menu [Reg] è impostato su [AUTO]

*2 Quando [Imp. ISO Doppia Nativa] nel menu [Personal.] ([Esposizione]) è impostato su [AUTO]

■ Impostazione della gamma di sensibilità ISO ([Imp. ISO Doppia Nativa])

Modalità applicabili:        

È possibile effettuare registrazioni caratterizzate da elevata sensibilità e basso rumore con Dual Native ISO, una funzione che permette di modificare la sensibilità base.

La gamma di sensibilità ISO disponibile cambia a seconda dell'impostazione di [Imp. ISO Doppia Nativa].

MENU →  [Personal.] →  [Esposizione] → [Imp. ISO Doppia Nativa]

Voce	Gamma di sensibilità ISO disponibile
[AUTO]	AUTO/ISO da 160 a 51200 (da 80 a 204800 quando si utilizza [ISO esteso]) • La sensibilità base cambia automaticamente a seconda della luminosità e di altre condizioni di ripresa.
[LOW]	AUTO/da 160 a 800 (da 80 a 800 quando si utilizza [ISO esteso])
[HIGH]	AUTO/da 800 a 51200 (da 800 a 204800 quando si utilizza [ISO esteso])

- Anche se si seleziona [LOW] o [HIGH] in Modalità Automatica intelligente plus o Modalità Controllo creativo, il funzionamento è identico a quello dell'opzione [AUTO].

Caratteristiche della sensibilità ISO

	160 ↔ 51200	
Condizioni di ripresa (consigliate)	In presenza di luce (all'aperto)	Quando la luce è scarsa
Velocità dell'otturatore	Bassa	Alta
Disturbi	Meno	Più
Oscillazioni del soggetto	Più	Meno

- Non è possibile selezionare [ISO] nei seguenti casi:
 - Modalità Esposizione automatica a priorità di tempi
 - Modalità Esposizione manuale
 - Modalità Video creativa
- Impostando [ISO esteso] nel menu [Personal.] ([Esposizione]), è possibile effettuare registrazioni con impostazioni più elevate per la sensibilità ISO, ad esempio [ISO204800]. Simili impostazioni consentono ad esempio di registrare scene in ambienti poco illuminati, ma determinano anche una più frequente comparsa di rumore e striature orizzontali.
- Quando è impostato [Esposizione Multipla], il limite superiore della sensibilità ISO è impostato su [ISO6400].
- Quando l'effetto [Stile foto] è impostato su [Come709], il limite inferiore di sensibilità ISO viene impostato su [ISO160].
Quando l'effetto è impostato su [Hybrid Log Gamma], il limite inferiore di sensibilità ISO viene impostato su [ISO320].
Quando l'effetto è impostato su [V-Log L], il limite inferiore di sensibilità ISO viene impostato su [ISO320] e il limite superiore su [ISO25600].
- Se si setta [Qualità reg.] su un'impostazione video che comprende una dimensione [FHD] e si abilita l'opzione [Frame Rate variabile], il limite superiore di sensibilità ISO verrà impostato su [ISO51200].

Regolazione del bilanciamento del bianco

Modalità applicabili:  P A S M 

Il Bilanciamento del bianco regola il colore del bianco in base alla sorgente luminosa per rendere la tonalità globale del colore più simile a quella percepita dall'occhio.

1 Premere [WB].

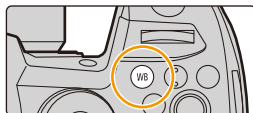

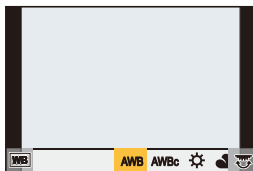

2 Ruotare il selettore posteriore o il selettore anteriore per selezionare il Bilanciamento del bianco.



- Le impostazioni possono anche essere eseguite ruotando il selettore di controllo.

[AWB]/ [AWBc]	Regolazione automatica del bilanciamento del bianco <ul style="list-style-type: none"> • In presenza di fonti di illuminazione come luci a incandescenza, che possono causare la comparsa di tonalità rossastre: <ul style="list-style-type: none"> – Con [AWB], le tonalità rossastre vengono mantenute per riprodurre con maggiore fedeltà l'atmosfera della scena. – Con [AWBc], le tonalità rossastre vengono eliminate per riprodurre con maggiore fedeltà i colori originali del soggetto. Le stesse tonalità di [AWB] possono essere applicate in un ambiente fortemente illuminato. • [AWB] e [AWBc] applicano le stesse tonalità quando sono presenti fonti di luce che potrebbero non causare la comparsa di tonalità rossastre.
[☀]	Quando si riprendono immagini all'aperto con un cielo sereno
[☁]	Quando si riprendono immagini all'aperto con un cielo nuvoloso
[🏠]	Quando si riprendono immagini all'aperto, all'ombra
[💡]	Quando si riprendono immagini alla luce di lampade a incandescenza
[WB]*	Solo quando si riprendono immagini con il flash

- * [AWB] viene applicato quando si registrano video o si effettuano registrazioni con la funzione Foto 4K o Post Focus.

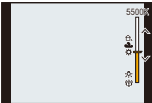
	<p>Impostare il valore del bilanciamento del bianco Usare un valore adatto alla condizione in cui si scattano le foto.</p> <ol style="list-style-type: none"> 1 Premere ▲. 2 Posizionare un oggetto bianco, ad esempio un foglio di carta, nel riquadro al centro dello schermo, quindi premere [MENU/SET]. <ul style="list-style-type: none"> • Questa operazione imposta il bilanciamento del bianco e visualizza nuovamente la schermata di registrazione. • È possibile eseguire la stessa operazione premendo il pulsante di scatto dell'otturatore. • È possibile che il bilanciamento del bianco non venga impostato quando il soggetto è troppo luminoso o troppo scuro. Impostare nuovamente il bilanciamento del bianco dopo aver regolato la luminosità in modo appropriato. 	
	<p>È possibile impostare manualmente la temperatura colore per riprendere immagini naturali in diverse condizioni di illuminazione.</p> <ol style="list-style-type: none"> 1 Premere ▲. 2 Premere ▲/▼ per selezionare la temperatura colore, quindi premere [MENU/SET]. <ul style="list-style-type: none"> • È possibile impostare una temperatura colore compresa tra [2500K] e [10000K]. • È possibile impostare il Bracketing del bilanciamento del bianco (Temperatura colore) ruotando il selettore di controllo. (P143) 	

3 Premere [WB] per eseguire l'impostazione.

- È anche possibile premere parzialmente il pulsante di scatto dell'otturatore per impostare.



Sotto luci fluorescenti, dispositivi di illuminazione a LED ecc., il Bilanciamento del bianco appropriato varia a seconda del tipo di illuminazione.

Usare [AWB], [AWBc], [P], [A], [S], [M] o [L].

■ Bilanciamento automatico del bianco

A seconda delle condizioni prevalenti quando vengono riprese le immagini, queste possono assumere una sfumatura rossastra o bluastra. Inoltre, quando vengono usate molteplici fonti luminose o in mancanza di un colore vicino al bianco, Auto White Balance potrebbe non funzionare correttamente. In tal caso, impostare una modalità di Bilanciamento del bianco diversa da [AWB] o [AWBc].

- 1 [AWB] funzionerà all'interno di questa gamma.
 - 2 Cielo azzurro
 - 3 Cielo nuvoloso (Pioggia)
 - 4 Ombra
 - 5 Luce solare
 - 6 Luce fluorescente bianca
 - 7 Lampada a incandescenza
 - 8 Alba e tramonto
 - 9 Luce di candela
- K= Temperatura Colore Kelvin

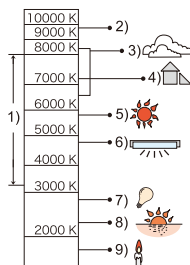

Regolare il Bilanciamento del bianco

Quando non è possibile ottenere la tonalità desiderata tramite l'impostazione del bilanciamento del bianco, è possibile ricorrere alla regolazione fine.

1 Selezionare il Bilanciamento del bianco, quindi premere ▼.

2 Premere ▲/▼/◀/▶ per eseguire la regolazione fine del bilanciamento del bianco.

◀: [A] (AMBRA: ARANCIONE)

▶: [B] (BLU: BLUASTRO)

▲: [G] (VERDE: VERDASTRO)

▼: [M] (MAGENTA: ROSSASTRO)

• È possibile eseguire la regolazione fine anche sfiorando il grafico del bilanciamento del bianco.

• Per resettare la posizione al centro, premere [DISP.].

• È possibile impostare il Bracketing del bilanciamento del bianco ruotando il selettore di controllo. (P143)

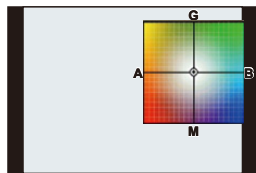

3 Premere [MENU/SET].

• Se si esegue la regolazione fine del bilanciamento del bianco impostando [A] (ambra), l'icona del bilanciamento del bianco sullo schermo diventerà arancione.

Se si esegue la regolazione fine del bilanciamento del bianco impostando [B] (blu), l'icona del bilanciamento del bianco sullo schermo diventerà blu.

• Se si esegue la regolazione fine del bilanciamento del bianco impostando [G] (verde) o [M] (magenta), accanto all'icona del bilanciamento del bianco sullo schermo viene visualizzata l'indicazione [+] (verde) o [-] (magenta).





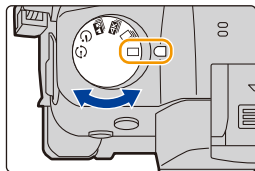

Selezionare una modalità di avanzamento

Modalità applicabili:   **P** **A** **S** **M**  

È possibile modificare il funzionamento della fotocamera quando si preme il pulsante di scatto dell'otturatore.

Ruotando il selettore della modalità di scatto.



 [Sing.]	Quando si preme il pulsante di scatto dell'otturatore, viene registrata solo un'immagine.
 [Scatto a raff.] (P115)	Mentre il pulsante di scatto dell'otturatore è premuto, vengono effettuate delle registrazioni in successione.
 [FOTO 4K] (P117)	Viene effettuata la registrazione foto 4K.
 [Post Focus] (P129)	Viene effettuata la registrazione Post Focus.
 [Autoscatto] (P134)	Quando si preme il Pulsante di scatto dell'otturatore, la registrazione avviene dopo che è trascorso il tempo impostato.
 [Time Lapse/Animaz.] (P135, 137)	Le immagini vengono registrate in modalità Ripresa ritardata o Animazione stop motion.

Ripresa di immagini in modalità Scatto a raffica

Modalità applicabili: **[A]** **[Av]** **[P]** **[A]** **[S]** **[M]** **[M]** **[B]**

Finché il pulsante di scatto dell'otturatore rimane premuto vengono riprese delle immagini in sequenza.

- 1 Impostare il selettore della modalità di scatto su [M].**

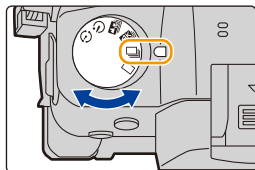

- 2 Mettere a fuoco il soggetto e riprendere un'immagine.**

- Tenere premuto fino in fondo il pulsante di scatto dell'otturatore per attivare la modalità Scatto a raffica.



■ Impostazione della velocità dello scatto a raffica

MENU → **[Reg]** → **[Vel. scatto]**

		[H] (Alta velocità)		[M] (Velocità media)		[L] (Bassa velocità)
			RAW 14 bit*1		RAW 14 bit*1	
Velocità dello scatto a raffica (immagini/secondo)	AFS/MF	12	11	7	6	2
	AFF/AFC	8	7	6	5	
Live View mentre è attivata la modalità Scatto a raffica	AFS/MF	Nessuna		Disponibile	Disponibile	Disponibile
	AFF/AFC	Disponibile				
*2	Con file RAW	80 o più*3				
	Senza file RAW	600 o più*3				

*1 Questa impostazione viene applicata durante la creazione di file RAW con [Dimensione bit RAW] impostato su [14bit].

*2 Numero di immagini registrabili

*3 Quando si effettua la registrazione secondo le condizioni di test specificate da Panasonic.

La velocità dello scatto a raffica diminuirà durante la ripresa. Tuttavia, le immagini potranno essere riprese finché lo spazio disponibile sulla scheda non si esaurisce. A seconda delle condizioni della registrazione, il numero di immagini a raffica che possono essere riprese potrebbe ridursi.

- La velocità dello scatto a raffica può diminuire a seconda delle seguenti impostazioni.
– [Dim. immag.]/[Qualità]/[Sensibilità]/Modalità messa a fuoco/[Priorità focus/rilascio]

■ Numero massimo di immagini che è possibile riprendere in sequenza

Premendo parzialmente il pulsante di scatto dell'otturatore, verrà visualizzato il numero massimo di immagini che è possibile riprendere in sequenza. Questo consente di controllare il numero approssimativo di immagini che è possibile riprendere prima che la velocità dello scatto a raffica diminuisca.



Esempio: Quando possono essere riprese 20 immagini: [r20]

- Una volta che si avvia la ripresa, il numero massimo di immagini che possono essere riprese in sequenza diminuirà. Quando viene visualizzata l'indicazione [r0], la velocità dello scatto a raffica diminuirà.
- Quando viene visualizzata l'indicazione [r99+], è possibile riprendere 100 o più immagini in sequenza.

🔦 Note sulla messa a fuoco in Scatto a raffica

La modalità con cui è ottenuta la messa a fuoco varia a seconda dell'impostazione della modalità di messa a fuoco e dell'impostazione di [Priorità focus/rilascio] nel menu [Personal.] ([Fuoco/Scatto ott.]).

Modalità Messa a fuoco	[Priorità focus/rilascio]	[H]	[M], [L]
[AFS]	[FOCUS]	Alla prima immagine	
	[BALANCE]		
	[RELEASE]		
[AFF]/[AFC] ^{*1}	[FOCUS]	Messa a fuoco predittiva ^{*2}	Messa a fuoco normale ^{*3}
	[BALANCE]	Messa a fuoco predittiva ^{*2}	
	[RELEASE]		
[MF]	—	Impostazione messa a fuoco con messa a fuoco manuale	

*1 Quando il soggetto è scarsamente illuminato, la messa a fuoco è quella utilizzata per la prima immagine.

*2 Velocità scatto a raffica acquisisce la priorità e la messa a fuoco viene stimata all'interno dell'intervallo possibile.

*3 La velocità scatto a raffica può rallentare perché la fotocamera sta mettendo a fuoco il soggetto in modo continuo.

• Quando la velocità dello scatto a raffica è impostata su [H] (quando la modalità di messa a fuoco è [AFS] o [MF]), l'esposizione viene impostata come per la prima immagine anche per le immagini successive.

In altri casi, la fotocamera regola l'esposizione per ciascun frame.

• **Il salvataggio sulla scheda delle immagini riprese in modalità Scatto a raffica può richiedere diverso tempo. Se si riprendono immagini in sequenza mentre è in corso il salvataggio, il numero massimo di immagini registrabili si riduce. Per scatti continui si raccomanda l'uso di una scheda di memoria ad alta velocità.**

• Si consiglia di utilizzare il comando di scatto a distanza (DMW-RSL1: opzionale) quando si desidera tenere premuto fino in fondo il pulsante di scatto mentre si riprendono immagini con Scatto a raffica.

🚫 Non disponibile in questi casi:

• La modalità Scatto a raffica è disabilitata nei seguenti casi.

- [Monocromo sgranato]/[Monocromo vellutato]/[Miniature effetto]/[Messa a fuoco soft]/[Filtro a stella]/[Bagliore] (Modalità Controllo creativo)
- Quando si utilizza [Esposizione Multipla]

Registrazione di foto 4K

Modalità applicabili: **P A S M**

Con 4K Photo è possibile registrare a raffica ad alta velocità immagini a 60 frame al secondo e salvare le immagini desiderate, ciascuna costituita da circa 8 milioni di pixel, estratte dal relativo file a raffica.

- Usare una scheda UHS Speed Class 3.

1 Impostare il selettore della modalità di scatto su [4K].

2 Selezionare lo scatto a raffica.











MENU → **[Reg]** → **[FOTO 4K]** →
[Form. immag./Vel. raffica.]

	Uso (raccomandato)	Dimensioni immagine	Velocità dello scatto a raffica (immagini/secondo)
[4K H 8M]	Per una velocità maggiore di scatto a raffica	[4K] (8M) [4:3]: (3328×2496) [3:2]: (3504×2336)	60
[4K 8M]	Per una raffica lunga	[16:9]: (3840×2160) [1:1]: (2880×2880)	30

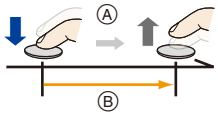
3 Selezionare il metodo di registrazione.

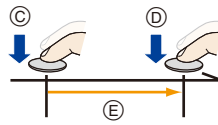
MENU → **[Reg]** → **[FOTO 4K]** → **[Metodo Reg.]**

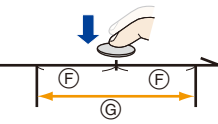











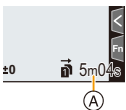

    [Scatto a raff. 4K]	<p>Per catturare la foto migliore di un soggetto che si muove rapidamente (es., sport, aerei, treni)</p> <p>La registrazione a raffica avviene mentre si tiene premuto il pulsante di scatto dell'otturatore.</p> <p>Si sentirà ripetutamente il suono dell'otturatore.</p> <p>Ⓐ Tenere premuto Ⓑ Viene effettuata la registrazione</p>	
Registrazione audio: non disponibile		
  [Scatto a raff. 4K (S/S)] "S/S" è l'abbreviazione di Start/Stop (Avvio/Arresto).	<p>Per catturare momenti imprevedibili (es., piante, animali, bambini)</p> <p>La registrazione a raffica inizia quando viene premuto il pulsante di scatto dell'otturatore e si arresta quando viene premuto di nuovo. Si sentiranno toni di avvio e di arresto.</p> <p>Ⓒ Avvio (primo) Ⓓ Arresto (secondo) Ⓔ Viene effettuata la registrazione</p>	
Registrazione audio: Disponibile*		
 [Pre-scatto a raff. 4K]	<p>Per registrare in base alle esigenze quando si verifica l'opportunità di una foto (es., il momento in cui viene lanciata una palla)</p> <p>La registrazione a raffica viene effettuata per circa 1 secondo prima e dopo il momento in cui si preme il pulsante di scatto dell'otturatore. Il suono dell'otturatore si sente solo una volta.</p> <p>Ⓕ Circa 1 secondo Ⓖ Viene effettuata la registrazione</p>	
Lunghezza di registrazione: circa 2 secondi	Registrazione audio: non disponibile	

* L'audio non viene riprodotto quando si effettua la riproduzione con la fotocamera.

4 Premere parzialmente il pulsante di scatto dell'otturatore per uscire dal menu.

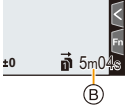
5 Scattare una foto 4K.

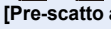
- Se si usa Messa a fuoco automatica, [AF cont.] funziona durante la registrazione. La messa a fuoco verrà regolata in modo continuo.

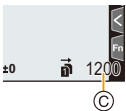
     /  [Scatto a raff. 4K]	<ol style="list-style-type: none"> 1 Premere parzialmente il pulsante di scatto dell'otturatore. 2 Tenere premuto a fondo il pulsante di scatto dell'otturatore sino a quando si desidera continuare a registrare. <p>(A) Autonomia di registrazione</p> <ul style="list-style-type: none"> • Premere fino in fondo il pulsante con un leggero anticipo. La ripresa avrà inizio circa 0,5 secondi dopo che si è premuto fino in fondo il pulsante. • Se si rimuove il dito dal pulsante di scatto dell'otturatore immediatamente dopo l'avvio della registrazione, è possibile registrare sino ad un periodo di circa 1,5 secondi dopo che il dito è stato rimosso. 	
 /  [Scatto a raff. 4K (S/S)]	<ol style="list-style-type: none"> 1 Premere completamente il pulsante di scatto dell'otturatore per avviare la registrazione. 2 Premere di nuovo completamente il pulsante di scatto dell'otturatore per arrestare la registrazione. <p>(B) Autonomia di registrazione</p> <p> Aggiunta di marcatori per selezionare e salvare foto È possibile aggiungere dei marcatori se si preme [Fn2] durante la registrazione. (Sino a 40 marcatori per registrazione). Quando si selezionano e si salvano foto da un file 4K a raffica, è possibile saltare alle posizioni dove sono stati aggiunti marcatori.</p>	
 /  [Pre-scatto a raff. 4K]	<p>Premere fino in fondo il pulsante di scatto dell'otturatore.</p> <p>(C) Numero di registrazioni che è possibile fare</p> <ul style="list-style-type: none"> • Messa a fuoco automatica regola la messa a fuoco in modo continuo, ed eccetto in Modalità Esposizione manuale, regola anche l'esposizione in modo continuo. • Le immagini potrebbero non essere visualizzate in modo fluido come quando si registra con la normale schermata di registrazione. <p> Consigli per la registrazione In situazioni in cui si desidera bloccare la messa a fuoco e l'esposizione, come quando il soggetto non è al centro, usare [AF/AE LOCK]. (P105)</p>	

- La fotocamera eseguirà una registrazione a raffica di foto 4K e la salverà in un file a raffica 4K con [Formato Rec] impostato su [MP4].
 - I file a raffica 4K sono registrati con un frame rate di [30p] o [60p] e riproducibili sulla fotocamera indipendentemente dall'impostazione di [Frequenza di sistema].
 - Quando è abilitato [Revis. auto], verrà visualizzata automaticamente la schermata di selezione della foto. Per continuare la registrazione, premere parzialmente il pulsante di scatto dell'otturatore per visualizzare la schermata di registrazione.
 - Per informazioni su come selezionare e salvare foto da file 4K a raffica registrati, consultare P124.
- Per ridurre l'oscillazione della fotocamera, raccomandiamo di usare un treppiede ed il comando di scatto a distanza (DMW-RSL1: opzionale) quando si usa [Composizione luce].
 - Nei casi indicati di seguito, il file 4K a raffica verrà registrato e riprodotto in file separati. (È possibile proseguire la registrazione senza interruzioni.)
 - Quando si utilizza una scheda di memoria SDHC: Se la dimensione del file supera 4 GB
 - Quando si utilizza una scheda di memoria SDXC: Se il tempo di registrazione continuo supera 3 ore e 4 minuti oppure se la dimensione del file supera 96 GB

■ Impostazione Registrazione pre-raffica ([Scatto a raff. 4K]/[Scatto a raff. 4K (S/S)])

La fotocamera inizia a registrare circa 1 secondo prima che il pulsante di scatto dell'otturatore venga premuto completamente. In questo modo non verrà persa nessuna opportunità di scattare una foto.

MENU →  **[Reg]** → **[FOTO 4K]** → **[Reg. pre-raffica]**

Impostazioni: [ON]/[OFF]

- Quando è abilitata questa funzione, sullo schermo viene visualizzata l'indicazione **[PRE]**.
- Le impostazioni di funzionamento della Messa a fuoco automatica e i relativi menu che non possono essere selezionati mentre la funzione è in uso sono gli stessi che non sono selezionabili quando si utilizza [Pre-scatto a raff. 4K].



Consumo della batteria e temperatura della fotocamera

- **Quando è impostato [Pre-scatto a raff. 4K] o [Reg. pre-raffica], la batteria si scarica più velocemente e la temperatura della fotocamera aumenta. Usare queste funzioni solo quando si registra con esse.**

■ Impostazione di Loop Recording ([Scatto a raff. 4K (S/S)])

È possibile effettuare la registrazione cancellando i dati registrati meno recenti, consentendo di continuare a registrare senza sostituire la scheda in attesa del momento di scattare una foto.

MENU →  **[Reg]** → **[FOTO 4K]** → **[Loop Recording(FOTO 4K)]**

Impostazioni: [ON]/[OFF]

- Una volta avviata la registrazione, il file 4K a raffica verrà registrato e suddiviso ogni 2 minuti circa.
Verranno salvati approssimativamente gli ultimi 10 minuti (sino a circa 12 minuti). La parte precedente verrà cancellata.
- **Si consiglia di utilizzare una batteria sufficientemente carica o un alimentatore CA (opzionale).**
- Consente fino a 12 ore di ripresa continua.
- Quando è abilitata questa funzione, sullo schermo viene visualizzata l'indicazione **[↻]**.



Non disponibile in questi casi:

- [Loop Recording(FOTO 4K)] non può essere utilizzato quando non vi è abbastanza spazio libero sulla scheda.

Note sulla funzione Foto 4K

■ Per modificare il formato

Selezionando [Formato] nel menu [Reg] è possibile modificare il formato delle foto 4K.

■ Per registrare il soggetto riducendo la sfocatura

È possibile ridurre la sfocatura del soggetto impostando una velocità dell'otturatore maggiore.

1 Impostare il selettore della modalità di funzionamento su [S].

2 Impostare la velocità dell'otturatore ruotando il selettore anteriore o posteriore.

- Velocità dell'otturatore approssimata per riprese all'aperto in buone condizioni meteo: 1/1000 di secondo o più veloce.
- Se si aumenta la velocità dell'otturatore, la sensibilità ISO aumenta e questo può determinare un aumento del disturbo sullo schermo.

■ Suono dell'otturatore per registrazione

- Quando si usa [Scatto a raff. 4K] o [Pre-scatto a raff. 4K], è possibile modificare le impostazioni del suono dell'otturatore elettronico in [Vol.ott.elet.] e [Tono ott.elet.].
- Quando si registra con [Scatto a raff. 4K (S/S)], è possibile impostare il volume del tono di avvio/arresto in [Volume bip].
- È possibile usare registrazione a raffica ad alta velocità in modo silenzioso quando viene usato in combinazione con [Modalità silenziosa].

■ Situazioni non adatte

Registrazione in ambienti estremamente luminosi o in interni

Quando si riprendono dei soggetti in luoghi estremamente luminosi o sotto illuminazioni fluorescenti/a LED, è possibile che il tono del colore o la luminosità dell'immagine cambino o che sullo schermo vengano visualizzate delle striature orizzontali.

Abbassando la velocità dell'otturatore è possibile ridurre l'effetto delle strisce orizzontali.

Soggetti che si muovono rapidamente

Se si riprende un soggetto che si muove rapidamente, è possibile che appaia distorto nelle immagini riprese.

■ La fotocamera è impostata per la funzione Foto 4K

L'impostazione della fotocamera è ottimizzata automaticamente per la registrazione Foto 4K.

- Le seguenti voci del menu [Reg] sono impostate come segue:

[Dim. immag.]*	[4K] (8M)	[Qualità]	[■]
		[Tipologia di otturatore]	[ESHTR]

- I file 4K a raffica sono registrati con le seguenti impostazioni:

Le impostazioni nel menu [Imm. in mov.] non si applicano ai file 4K a raffica.

[Formato Rec]	[MP4]	[AF cont.]	[ON]
[Qualità reg.]*	[4K/150M/60p] [4K/100M/30p]	[Livello luminanza]	[0–255]

- * Passa ad un'impostazione che corrisponde all'impostazione di [Form. immag./Vel. raffica.].
- Quando si registra con la funzione Foto 4K, le gamme per le seguenti funzioni sono diverse da quelle disponibili per scattare delle foto:
 - Velocità dell'otturatore: da 1/60 (1/30 quando è impostato [4K 8M]) a 1/16000
 - [Min. vel. scat.]: da [1/1000] a [1/60] ([1/30] quando è impostato [4K 8M])
 - Compensazione dell'esposizione: da –3 EV a +3 EV
- Quando si registra con la funzione Foto 4K, le seguenti funzioni sono disabilitate.
 - Flash
 - Ripresa con il bracketing
 - Cambio programma
 - Modalità messa a fuoco (AFF)
 - [Modalità AF] (\square)
 - [Assist. MF] (solo [Pre-scatto a raff. 4K])
 - Bilanciamento del bianco ($\frac{1}{2}$ WB)
- Le seguenti voci di menu sono disabilitate.

[Auto intelligente]	[Rip.nott.iA mano]/[iHDR]
[Controllo creativo]	[Reg. simul. senza filtro]
[Reg]	[Dim. immag.]/[Qualità]/[AFS/AFF]/ [Imp. AF personal. (Foto)]/ [Spazio colore]/[Flash]/[Rid. long shut.]/[Conv. Tele est.]/[Tipologia di otturatore]/[Ritardo otturatore]/[Bracket]/[HDR]
[Personal.]	[Rec area]/[Riconosc. viso]/[Impost. profilo]
[Setup]	[Economia] (solo [Pre-scatto a raff. 4K])

- Durante la ripresa di foto 4K si verificano le seguenti modifiche:
 - [Destinazione] in [Data viaggio] non può essere registrato.
 - [Reg. simul. senza filtro] in [Impostazioni filtro] non è disponibile.
 - Non è possibile usare l'uscita HDMI durante la registrazione.
- Se si usa l'uscita HDMI, le impostazioni verranno regolate come segue:
 - [Pre-scatto a raff. 4K] passerà a [Scatto a raff. 4K].
 - L'impostazione [Reg. pre-raffica] passerà da [ON] a [OFF].
- Non è possibile applicare date di registrazione usando [Reg. stampa ora].
- Quando si registra con [Pre-scatto a raff. 4K], [Zoom progressivo] in [Power zoom lens] è disabilitato.
- Riconoscimento scena in Modalità Intelligent Auto funziona come quando si registrano video.
- Quando la modalità avanzamento è impostata su Foto 4K, non è possibile scattare foto mentre si registrano video. (Solo quando è impostato [P] ([Priorità foto]))

Non disponibile in questi casi:

- La funzione Foto 4K è disabilitata quando si usano le seguenti impostazioni:
 - [Monocromo sgranato]/[Monocromo vellutato]/[Miniature effetto]/[Messa a fuoco soft]/[Filtro a stella]/[Bagliore] (Modalità Controllo creativo)
 - Quando si stanno registrando immagini in movimento
 - Quando si utilizza [Esposizione Multipla]

Selezione da file 4K a raffica e salvataggio

1 Selezionare un'immagine con l'icona sulla schermata di riproduzione, e premere ▲.



- È possibile eseguire la stessa operazione anche sfiorando l'icona .
- Se l'immagine è stata registrata con [Pre-scatto a raff. 4K], procedere al passaggio 3.

2 Trascinare la barra di scorrimento per eseguire una selezione approssimativa delle scene.

Schermata slide view

- Per informazioni su come usare la schermata slide view, vedere P126.
- Se l'immagine è stata registrata con [Scatto a raff. 4K] o [Scatto a raff. 4K (S/S)], è possibile selezionare le sue scene sulla schermata riproduzione scatto a raffica 4K sfiorando  (Fn1). (P127)

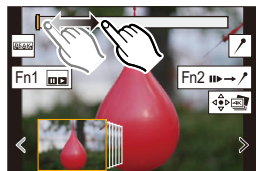

3 Trascinare il frame che si desidera salvare come immagine.

- È possibile eseguire la stessa operazione anche premendo ◀/▶.
- Per andare indietro/avanti un fotogramma alla volta in modo continuo, sfiorare e tenere premuto [<]/[>].



4 Sfiore per salvare l'immagine.

- Apparirà una schermata di conferma.

- La foto verrà salvata in formato JPEG.
- La foto sarà salvata con informazioni di registrazione (informazioni Exif), tra cui velocità dell'otturatore, apertura, e sensibilità ISO.

■ Salvataggio in blocco delle immagini riprese con la funzione Foto 4K ([Salva. In blocco FOTO 4K])

È possibile salvare contemporaneamente immagini di file a raffica 4K estratte da qualsiasi periodo di 5 secondi.

1 Selezionare il menu.

MENU → ▶ [Play] → [Salva. In blocco FOTO 4K]

2 Premere ◀/▶ per selezionare i file della registrazione a raffica di foto 4K e premere [MENU/SET].

- Se il tempo di raffica è 5 secondi o meno, tutti i fotogrammi verranno salvati come foto.

3 Selezionare il primo fotogramma delle foto da salvare contemporaneamente.

- Selezionare il fotogramma nello stesso modo in cui si selezionano le immagini da un file a raffica 4K.
- Le immagini verranno salvate come gruppo di immagini Modalità a raffica in formato JPEG.

Correzione di foto 4K dopo la registrazione (Ritocco successivo alla ripresa)

■ Correzione della distorsione nelle foto ([Riduce Rolling Shutter])

La fotocamera corregge la distorsione nelle foto causata dall'otturatore elettronico (effetto rolling shutter) quando si salvano le foto.

1 Sulla schermata di conferma del salvataggio nel passaggio 4 a P124, sfiorare [Riduce Rolling Shutter].

- Ritornare alla schermata di conferma se non è in grado di produrre risultati in termini di correzione.

2 Controllare il risultato della correzione, e sfiorare [Salva].

- È possibile controllare la versione corretta e quella non corretta della foto sfiorando [Imp./ann.].

• È possibile che l'angolo di campo dell'immagine corretta si riduca.

• A seconda del movimento dei soggetti ai bordi dell'inquadratura, l'immagine corretta potrebbe apparire innaturale.

• Potrebbe non essere possibile correggere immagini registrate con altri dispositivi.

■ Riduzione del rumore prodotto dalla sensibilità elevata ([Riduz. Rumore FOTO 4K])

Quando si salvano le foto, riduce il rumore prodotto durante la registrazione a causa di un'elevata sensibilità ISO.

MENU → ▶ [Play] → [Riduz. Rumore FOTO 4K]

Impostazioni: [AUTO]/[OFF]

• Questa funzione non viene applicata a foto salvate con [Salva. In blocco FOTO 4K].

• Potrebbe non essere possibile applicarla ad immagini registrate con altri dispositivi.

Operazioni durante la selezione delle immagini

■ Navigazione all'interno della schermata slide view

Posizione del frame visualizzato

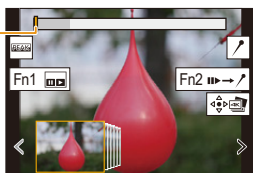

Operazione con pulsante	Operazione di sfioramento	Descrizione del funzionamento
	Trascinare/ < / >	Seleziona un frame. • Per modificare i frame visualizzati in slide view, selezionare il frame all'estremità sinistra/destra e sfiorare [<] o [>].
	< / > Sfiorare e tenere premuto	Va indietro/avanti un frame alla volta in modo continuo.
–	 Sfiorare/ Trascinare	Seleziona il frame da visualizzare.
	Stringere/ allargare le dita	Ingrandisce/riduce la visualizzazione.
	–	Seleziona un frame mantenendo la visualizzazione ingrandita. (durante la visualizzazione ingrandita)
	Trascinare	Sposta l'area ingrandita (durante la visualizzazione ingrandita).
[Fn1]		Visualizza la schermata di riproduzione 4K a raffica.
[Fn2]		Passa alla funzione marcatore.
–		Aggiunge/elimina un marcatore.
–		Le parti a fuoco sono evidenziate da un colore. ([Peaking]) • Seleziona in sequenza [OFF]→[ON] ([LOW]) → [ON] ([HIGH]).
[MENU/SET]		Salva l'immagine

- Mentre è attiva la funzione marcatore, è possibile saltare ai marcatori che sono stati aggiunti all'inizio o alla fine del file 4K a raffica. Premere nuovamente [Fn2] per ritornare all'operazione originale.

Operazione con pulsante	Operazione di sfioramento	Descrizione del funzionamento
		Passa al marcatore successivo.
		Passa al marcatore precedente.

■ Navigazione all'interno della schermata di riproduzione 4K a raffica

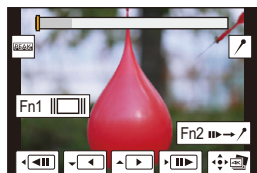

Quando l'unità è in pausa

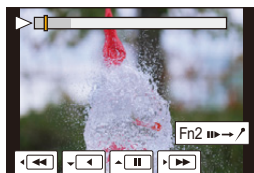

Durante la riproduzione continua

Operazione con pulsante	Operazione di sfioramento	Descrizione del funzionamento
▲	▶ /	Riproduzione continua/Pausa (durante la riproduzione continua).
▼	◀ /	Riavvolgimento continuo/Pausa (durante il riavvolgimento continuo).
▶ / ⚙	▶▶ / ▶▶	Avanzamento veloce, Avanzamento un frame alla volta (durante la pausa).
◀ / ⚙	◀◀ / ◀	Riavvolgimento veloce, Riavvolgimento un frame alla volta (durante la pausa).
—	☰ Sfiorare/ Trascinare	Seleziona i frame da visualizzare (durante la pausa).
🔍	Stringere/ allargare le dita	Ingrandisce/riduce la visualizzazione (durante la pausa).
🔍	—	Seleziona un frame mantenendo la visualizzazione ingrandita (durante la visualizzazione ingrandita).
▲ / ▼ / ◀▶	Trascinare	Sposta l'area ingrandita (durante la visualizzazione ingrandita).
[Fn1]	☰	Visualizza la schermata slide view (durante la pausa).
[Fn2]	▶▶ → /	Passa alla funzione marcatore.
—	📍 / 🗑	Aggiunge/elimina un marcatore.
—	PEAK	Le parti a fuoco sono evidenziate da un colore. ([Peaking]) • Seleziona in sequenza [OFF] → [ON] ([LOW]) → [ON] ([HIGH]).
[MENU/SET]	📷	Salva l'immagine (durante la pausa).

- Ogni volta che si sfiora due volte lo schermo, il display passa dalla visualizzazione ingrandita a quella normale e viceversa.
 - Per selezionare e salvare foto da file 4K a raffica su un PC, usare il software "PHOTOfunSTUDIO".
- Nota che non è possibile editare un file 4K a raffica come video.

Selezione e salvataggio di immagini sulla schermata del televisore

- Impostare [Modo HDMI (Play)] su [AUTO] o con una impostazione con risoluzione [4K]. Quando si collega un televisore che non supporta la riproduzione di video 4K, selezionare [AUTO].
- Se si visualizzano scatti a raffica 4K su un televisore collegato alla fotocamera, verranno visualizzati solo sulla schermata riproduzione scatto a raffica 4K.
- I televisori Panasonic muniti di slot per schede SD non possono riprodurre direttamente file a raffica 4K dalla scheda SD.



MENU



Controllo della messa a fuoco dopo la registrazione (Post Focus/Focus Stacking)

Modalità applicabili: 

La fotocamera può effettuare Scatto a raffica con la stessa qualità dell'immagine di una registrazione foto 4K spostando automaticamente la messa a fuoco su diverse aree.

Dopo la registrazione è possibile selezionare il punto di messa a fuoco desiderato per l'immagine da salvare.

Questa funzione è adatta per la registrazione di oggetti non in movimento.



Registrazione 4K a raffica durante lo spostamento automatico della messa a fuoco.



Sfiorare il punto di messa a fuoco desiderato.



Viene ripresa un'immagine con il punto di messa a fuoco desiderato.

- Durante la registrazione delle immagini da usare con la funzione Fuoco Composito, si consiglia di utilizzare un treppiede.
- Usare una scheda UHS Speed Class 3.

1 Impostare il selettore della modalità di scatto su .

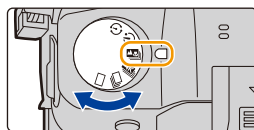

2 Scegliere un'inquadratura e premere parzialmente il pulsante di scatto dell'otturatore.

- Messa a fuoco automatica rileverà le aree di messa a fuoco sullo schermo (escludendo i bordi dello schermo).
- Se non è possibile mettere a fuoco nessuna area dello schermo, la segnalazione di messa a fuoco (A) lampeggia. In questo caso la registrazione non è possibile.

3 Premere completamente il pulsante di scatto dell'otturatore per avviare la registrazione.

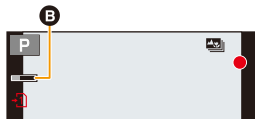

- Il punto di messa a fuoco viene modificato automaticamente durante la registrazione. Quando l'icona (B) scompare, la registrazione si interrompe automaticamente.

Dal momento in cui si preme parzialmente il pulsante di scatto dell'otturatore sino alla fine della registrazione:

- Mantenere la stessa distanza dal soggetto e la stessa inquadratura.
- Non utilizzare lo zoom.
- Verrà registrato un video con [Formato Rec] impostato su [MP4]. (L'audio non verrà registrato.)
- Verrà registrato un video con un frame rate di [60p]. Può essere riprodotto sulla fotocamera indipendentemente dall'impostazione di [Frequenza di sistema].
- Quando è abilitato [Revis. auto], verrà visualizzata una schermata che consente di selezionare l'area di messa a fuoco desiderata. (P131)

■ Limitazioni della funzione Post Focus

- Poiché la registrazione avviene con la stessa qualità di immagine delle foto 4K, esistono alcune limitazioni per le funzioni di registrazione e le impostazioni dei menu. Per ulteriori informazioni, vedere "La fotocamera è impostata per la funzione Foto 4K" a P122.
- Oltre alle limitazioni della funzione Foto 4K, alla funzione Post Focus si applicano le limitazioni indicate di seguito:
 - L'operazione di messa a fuoco manuale viene disabilitata.
 - La modalità di messa a fuoco automatica è disabilitata.
 - Non è possibile riprendere video.
 - [Zoom digit.]/[Reg. stampa ora] non è abilitato.
 - Le seguenti voci del menu [Personal.] sono disabilitate: [AF puls.scatto]

Non disponibile in questi casi:

- La funzione Post Focus è disabilitata quando si usano le seguenti impostazioni:
 - [Monocromo sgranato]/[Monocromo vellutato]/[Miniature effetto]/[Messa a fuoco soft]/[Filtro a stella]/[Bagliore] (Modalità Controllo creativo)
 - Quando è impostato [Esposizione Multipla]

Selezionare l'area di messa a fuoco desiderata e salvare un'immagine

1 Selezionare un'immagine con l'icona [▲] sulla schermata di riproduzione, e premere ▲.

- È possibile eseguire la stessa operazione anche sfiorando l'icona [▲].



2 Sfiore l'area di messa a fuoco desiderata.

- Se per l'area selezionata non è disponibile un'immagine a fuoco, verrà visualizzato un riquadro rosso. In questo caso non è possibile salvare un'immagine.
- Non è possibile selezionare i bordi dello schermo.



Operazione con pulsante	Operazione di sfioramento	Descrizione del funzionamento
	Sfiorando	Seleziona un'area di messa a fuoco. • Non può essere selezionata durante la visualizzazione ingrandita.
		Ingrandisce la visualizzazione.
		Riduce la visualizzazione (durante la visualizzazione ingrandita).
[Fn1]		Passa alla funzione Fuoco Composito. (P132)
[Fn2]		Le parti a fuoco sono evidenziate da un colore. (Peaking) • Seleziona in sequenza [OFF] → [ON] ([LOW]) → [ON] ([HIGH]).
[MENU/SET]		Salva l'immagine.

- È possibile effettuare una regolazione fine della messa a fuoco trascinando la barra di scorrimento durante la visualizzazione ingrandita (è possibile effettuare la stessa operazione anche premendo ◀/▶).

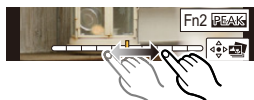

3 Sfiore [] per salvare l'immagine.

- La foto verrà salvata in formato JPEG.

- Non è possibile scegliere e salvare l'immagine dallo schermo di un televisore anche quando la fotocamera è collegata a un televisore tramite un cavo HDMI.

Unione di più immagini per ampliare il campo di messa a fuoco. (Fuoco Composito)

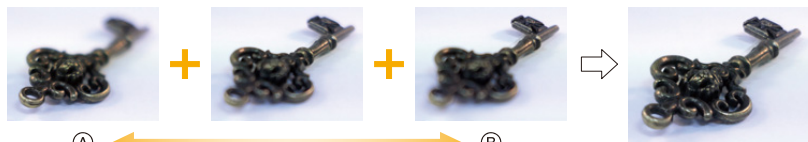

- (A) Messa a fuoco: più vicino
 (B) Messa a fuoco: più lontano

- Sfiorare **[Imp.]** al passaggio 2 di “Selezionare l'area di messa a fuoco desiderata salvare un'immagine”.
 - È possibile eseguire la stessa operazione anche premendo **[Fn1]**.
- Sfiorare il metodo di unione.

[Auto le unioni]	Seleziona automaticamente le immagini adatte all'unione e le unisce in un'unica immagine. <ul style="list-style-type: none"> Verrà data priorità alle immagini con la messa a fuoco più vicina.
[Intervallo unione]	Unisce le immagini con determinate aree di messa a fuoco in un'unica immagine.

- (Quando è selezionato **[Intervallo unione]**)
Sfiorare l'area di messa a fuoco desiderata.

- Specificare almeno due aree.
- Verranno selezionate anche le aree a fuoco comprese tra le due aree, e verrà indicata l'area a fuoco combinata.
- Le aree in grigio indicano le aree che, se selezionate, potrebbero far apparire innaturale l'immagine risultato dell'unione, e le aree che non possono essere selezionate.
- Per annullare la selezione, sfiorare nuovamente l'area di messa a fuoco.
- Per selezionare più aree, trascinare la schermata.

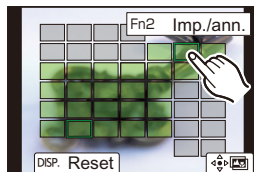
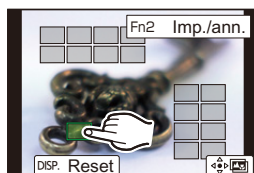

Operazione con pulsante	Operazione di sfioramento	Descrizione del funzionamento
▲/▼/◀/▶	Sfiorando	Seleziona un'area.
[Fn2]	[Imp./ann.]	Specifica/annulla un'area.
[DISP.]	[Tutto]	Seleziona tutte le aree. (Prima di selezionare le aree)
	[Reset]	Annulla tutte le selezioni. (Dopo aver selezionato le aree)
[MENU/SET]	◀▶+◁▷	Unisce le immagini e salva l'immagine risultante.

4 Sfiorare [] per unire le immagini e salvare l'immagine risultante.

- La foto verrà salvata in formato JPEG. Nella nuova immagine verranno registrate anche le informazioni di registrazione (informazioni Exif) dell'immagine originale con la distanza di messa a fuoco più vicina, comprendenti la velocità dell'otturatore, l'apertura, e la sensibilità ISO.

- La fotocamera è in grado di correggere automaticamente il mancato allineamento delle immagini causato da oscillazioni della fotocamera. Quando viene eseguita questa correzione, l'angolo di visualizzazione diventa leggermente più stretto quando le immagini vengono unite.
- Se il soggetto si muove durante la registrazione o la distanza tra i soggetti è notevole, l'immagine creata potrebbe apparire innaturale.
- Foto molto sfocate, come quelle registrate con un obiettivo macro, potrebbero venire unite in un'immagine innaturale. Se si effettua una registrazione con un valore di apertura maggiore in Modalità AE a priorità di apertura o Modalità Esposizione manuale, l'immagine risultante può apparire meno innaturale.
- Potrebbe non essere possibile usare Focus Stacking per le immagini registrate con altri dispositivi.

Ripresa di immagini con l'autoscatto

Modalità applicabili: P A S M

1 Impostare il selettore della modalità di scatto su [ON].

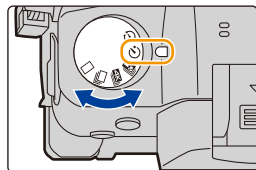

2 Premere parzialmente il pulsante di scatto dell'otturatore per mettere a fuoco, quindi premerlo fino in fondo per riprendere l'immagine.

- La messa a fuoco e l'esposizione saranno impostate quando si preme parzialmente il pulsante di scatto dell'otturatore.
- Dopo che l'indicatore autoscatto ha lampeggiato, si avvia la registrazione.

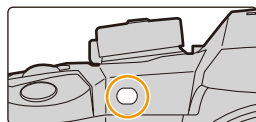

■ Impostazione autoscatto

MENU → [Reg] → [Autoscatto]

	L'immagine viene ripresa 10 secondo dopo aver premuto il pulsante di scatto dell'otturatore.
	Dopo 10 secondi la fotocamera riprende 3 immagini a intervalli di circa 2 secondi.
	L'immagine viene ripresa 2 secondo dopo aver premuto il pulsante di scatto dell'otturatore. <ul style="list-style-type: none"> • Quando si utilizza un treppiede o in altri casi, questa impostazione consente di evitare le oscillazioni causate dalla pressione del pulsante di scatto dell'otturatore.

• Si consiglia di utilizzare un treppiede quando si esegue una ripresa con l'autoscatto.

Non disponibile in questi casi:

- Non è possibile impostare nelle seguenti condizioni.
 - Quando [Reg. simul. senza filtro] in [Impostazioni filtro] è impostato su [ON]
 - Quando si effettua una ripresa con la funzione Bracket
 - Quando si utilizza [Esposizione Multipla]
- L'autoscatto è disabilitato nei seguenti casi.
 - Quando si stanno registrando immagini in movimento

Registrazione di immagini con Ripresa Time Lapse/Animazione Stop Motion

Modalità applicabili: **[T]** **[A]** **[P]** **[A]** **[S]** **[M]** **[M]** **[M]**

Registrazione di immagini con Ripresa Time Lapse o Animazione Stop Motion. Inoltre, le immagini registrate possono essere combinate in un video.





• **Impostare in anticipo la data e l'ora. (P37)**

- Le immagini registrate vengono visualizzate come gruppi di immagini.
- Se si imposta [Funzione doppio Slot] su [Reg. Relay] e si registrano immagini su più di una scheda, le immagini risultanti verranno registrate in gruppi separati. In questo caso non è possibile creare un video continuo.

■ **Per visualizzare la schermata di impostazione prima della registrazione**

- 1 **Impostare il selettore della modalità di scatto su [].**
- 2 **Visualizzare la schermata di impostazione.**

Operazione con pulsante	Operazione di sfioramento
[MENU/SET]* → [MENU/SET]	 / 

* Verrà visualizzata la schermata selezionata con [Time Lapse/Animaz.] nel menu [Reg]. (La schermata verrà visualizzata solo quando si preme [MENU/SET] per la prima volta dopo aver posizionato il selettore della modalità di scatto su [].)

■ **Per passare da Ripresa Time Lapse a Animazione Stop Motion**

Modificare l'impostazione di [Modalità] in [Time Lapse/Animaz.] nel menu [Reg].

Ripresa di immagini automatica a intervalli preimpostati ([Ripresa Time Lapse])

La fotocamera è in grado di riprendere automaticamente immagini di soggetti come animali o piante e creare un video.

- 1 **Impostare il selettore della modalità di scatto su [].**
- 2 **Visualizzare la schermata di impostazione.**
 - Passare a [Ripresa Time Lapse] se non è selezionato. (P135)



[Ora di inizio]	[Ora]	La ripresa inizia premendo completamente il pulsante di scatto dell'otturatore.
	[Imposta Ora avvio]	È possibile impostare qualsiasi ora, con un anticipo fino a 23 ore 59 minuti. ◀/▶: Selezionare la voce (ora/minuto) ▲/▼: Impostazione [MENU/SET]: Impostare
[Intervallo scatto]/ [Conteggio immagini]		È possibile impostare l'intervallo di registrazione e il numero di immagini. ◀/▶: Selezionare la voce (minuti/secondi/numero di immagini) ▲/▼: Impostazione [MENU/SET]: Impostare

- La registrazione potrebbe non essere costante con l'intervallo di registrazione impostato o con il numero di immagini impostato a seconda della condizioni di registrazione.

3 Premere parzialmente il pulsante di scatto dell'otturatore per uscire dal menu.



- Verrà visualizzata la schermata di registrazione. È possibile eseguire la stessa operazione premendo [⏏/▶] fino a quando non viene visualizzata la schermata di registrazione.

4 Premere fino in fondo il pulsante di scatto dell'otturatore.

- La registrazione inizia automaticamente.
- Quando l'unità è in standby di registrazione, si spegnerà automaticamente se non vengono eseguite operazioni per un determinato periodo. La Ripresa ritardata continuerà anche quando la fotocamera è spenta. Quando giunge l'ora della registrazione, l'alimentazione si accenderà automaticamente.
Per accendere l'unità manualmente, premere parzialmente il pulsante di scatto dell'otturatore.
- Operazioni durante standby registrazione (la fotocamera è accesa)

Operazione con pulsante	Operazione di sfioramento	Descrizione del funzionamento
[Fn1]		Visualizza una schermata di selezione che consente di mettere in pausa o interrompere la registrazione.
		Visualizza una schermata di selezione che consente di far ripartire o interrompere la registrazione (durante la pausa).

- Dopo che la registrazione si arresta, verrà visualizzata una schermata di conferma, che chiede se procedere con la creazione di un video.
Per creare un video, selezionare [Si].
Per informazioni sulla creazione di video, consultare [P139](#).

■ Modifica delle impostazioni relative alla Ripresa ritardata

Le impostazioni possono essere cambiate in [Time Lapse/Animaz.] nel menu [Reg].

• Questa funzione non è stata pensata per utilizzi legati alla sicurezza.

• [Ripresa Time Lapse] viene messo in pausa nei seguenti casi.

– Quando la carica della batteria si esaurisce

– Spegner la fotocamera

Durante [Ripresa Time Lapse], è possibile sostituire la batteria e la scheda e quindi ricominciare accendendo questa unità. (Si noti che le immagini scattate dopo il riavvio verranno salvate come gruppo separato di immagini) Spegner questa unità quando si sostituisce la batteria.

• Quando [Intervallo scatto] è impostato ad un valore più lungo, se la fotocamera si spegne automaticamente in attesa della registrazione successiva, raccomandiamo di usare Ripresa Time Lapse in Modalità Messa a fuoco automatica.

Non disponibile in questi casi:

• Questa funzione non è disponibile nei seguenti casi:

– Quando si utilizza [Esposizione Multipla]

Creazione di immagini Stop Motion ([Animaz. Stop Motion])



Un'immagine stop motion è creata dall'unione di immagini.

- 1 **Impostare il selettore della modalità di scatto su [].**
- 2 **Visualizzare la schermata di impostazione. (P135)**
 - Passare a [Animaz. Stop Motion] se non è selezionato. (P135)



[Scatto automatico]	[ON]	Riprende automaticamente le immagini a un intervallo di registrazione impostato.
	[OFF]	Riprende le immagini manualmente, fotogramma per fotogramma.
[Intervallo scatto]	(Solo quando [Scatto automatico] è impostato su [ON]) ◀▶ : Selezionare la voce (secondo) ▲/▼ : Impostazione [MENU/SET]: Impostare	

- 3 **Premere parzialmente il pulsante di scatto dell'otturatore per uscire dal menu.**

• Verrà visualizzata la schermata di registrazione. È possibile eseguire la stessa operazione premendo [ / ] fino a quando non viene visualizzata la schermata di registrazione.



4 Premere fino in fondo il pulsante di scatto dell'otturatore.

- È possibile registrare fino a 9999 fotogrammi.

5 Muovere il soggetto per decidere l'inquadratura.

- Ripetere la registrazione nello stesso modo.
- Se si spegne la fotocamera durante la registrazione, quando si accende la fotocamera viene visualizzato un messaggio per riprendere la registrazione. Selezionando [SI] si può continuare la registrazione dal punto in cui è stata interrotta.

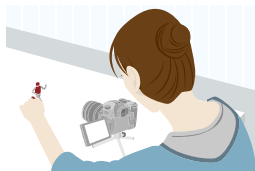
**Registrazione intelligente dei soggetti**

- La schermata di registrazione mostra fino a due immagini precedentemente riprese. Utilizzarle come riferimento per regolare il movimento.
- Per controllare le immagini registrate, premere [▶]. Le foto non necessarie possono essere cancellate premendo [🗑️]. Per tornare alla schermata di registrazione, premere nuovamente [▶].

6 Sfiore [👉] per terminare la registrazione.

- Può essere terminata anche selezionando [Time Lapse/Animaz.] dal menu [Reg] e premendo quindi [MENU/SET].
- Quando [Scatto automatico] è impostato su [ON], selezionare [Esci] sulla schermata di conferma. (Se è stata selezionata [Sospendi], premere fino in fondo il pulsante di scatto dell'otturatore per riprendere la registrazione.)
- Dopo che la registrazione si arresta, verrà visualizzata una schermata di conferma, che chiede se procedere con la creazione di un video. Per creare un video, selezionare [SI]. Per informazioni sulla creazione di video, consultare [P139](#).

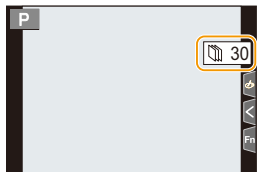
**■ Modifica delle impostazioni relative all'Animazione stop motion**

Le impostazioni possono essere cambiate in [Time Lapse/Animaz.] nel menu [Reg].

■ Aggiungere immagini al gruppo animazione stop motion

Selezionando [Agg. al gruppo di imm.] nel passaggio **2** verranno visualizzati i gruppi di immagini registrate con [Animaz. Stop Motion].

Selezionare un gruppo di immagini, quindi premere [MENU/SET].

- La registrazione in certe condizioni di ripresa, ad esempio quando il flash viene utilizzato per registrare, richiede del tempo. La registrazione automatica, di conseguenza, potrebbe non aver luogo agli intervalli impostati.
- Non è possibile selezionare un'immagine da [Agg. al gruppo di imm.] quando si tratta dell'unica immagine acquisita.

**Non disponibile in questi casi:**

- Questa funzione non è disponibile nei seguenti casi:
 - Quando si utilizza [Esposizione Multipla]

Creazione di video da immagini registrate

Per creare video dopo aver scattato delle foto, seguire i seguenti passaggi.

1 Selezionare i metodi per creare un video.

- Il formato di registrazione è impostato su [MP4].

[Qualità reg.]	Imposta la qualità di un video. • Quando si imposta [Frequenza di sistema] su [24.00Hz (CINEMA)], l'impostazione è fissata su [FHD/24M/24p].
[Frame Rate]	Imposta il numero di fotogrammi per secondo. Maggiore è il numero, più fluido sarà il video.
[Sequenza]	[NORMAL]: Unisce le immagini nell'ordine in cui sono state registrate. [REVERSE]: Unisce le immagini nell'ordine opposto a quello in cui sono state registrate.

2 Premere ▲/▼ per selezionare [Esegui], quindi premere [MENU/SET].

- È possibile creare dei video anche utilizzando [Video Time Lapse] (P281) o [Video Stop Motion] (P281) nel menu [Play].
- Quando si creano video con [Qualità reg.] [4K], il tempo di registrazione è limitato a 29 minuti e 59 secondi.
 - Quando si utilizza una scheda di memoria SDHC, non è possibile creare video di dimensioni superiori ai 4 GB.
 - Quando si utilizza una scheda di memoria SDXC, è possibile creare video di dimensioni superiori ai 4 GB.
- Non è possibile creare un video con [Qualità reg.] [FHD] se il tempo di registrazione supera i 29 minuti e 59 secondi oppure se le dimensioni del file superano 4 GB.

Ripresa di immagini con regolazione automatica di un'impostazione (bracketing)

Modalità applicabili: **P** **A** **S** **M**

È possibile riprendere più immagini automaticamente durante la regolazione automatica di un'impostazione premendo il pulsante di scatto dell'otturatore.

1 Selezionare il menu.

MENU → [Reg] → [Bracket] → [Tipo Bracket]	
Bracket Esposizione	Premere il pulsante di scatto dell'otturatore per eseguire la registrazione durante la regolazione dell'esposizione. (P141)
Bracket Apertura	Premere il pulsante di scatto dell'otturatore per eseguire la registrazione durante la regolazione dell'apertura. (P142) • Disponibile in Modalità AE a priorità di apertura oppure quando la sensibilità ISO è impostata su [AUTO] in Modalità Esposizione manuale.
FOCUS Bracket Fuoco	Premere il pulsante di scatto dell'otturatore per eseguire la registrazione durante la regolazione della posizione di messa a fuoco. (P142)
WB Bracketing del bilanciamento del bianco	Premere una volta il pulsante di scatto dell'otturatore per riprendere automaticamente tre immagini con diverse impostazioni di bilanciamento del bianco. (P143)
WB Bracketing del bilanciamento del bianco (Temperatura colore)	Premere una volta il pulsante di scatto dell'otturatore per riprendere automaticamente tre immagini con diversi valori di temperatura colore di bilanciamento del bianco (P143). • Disponibile quando il bilanciamento del bianco è impostata su [], [], [] o [].

2 Premere ▲/▼ per selezionare [Più impostazioni], quindi premere [MENU/SET].

- Per informazioni su [Più impostazioni], consultare la pagina con la descrizione relativa a tale funzione.
- Premere parzialmente il pulsante di scatto dell'otturatore per uscire dal menu.

3 Mettere a fuoco il soggetto e riprendere un'immagine.

- Quando Bracket Esposizione è selezionato, l'indicazione del bracketing lampeggia fino a quando non vengono riprese tutte le immagini impostate. Se si modificano le impostazioni del bracketing o si spegne la fotocamera prima che tutte le immagini impostate siano state riprese, la fotocamera riavvia la ripresa dalla prima immagine.

■ Per annullare [Tipo Bracket]

Selezionare [OFF] al passaggio 1.

Non disponibile in questi casi:

- La ripresa con bracketing non è abilitata nei seguenti casi.
 - [Monocromo sgranato]/[Monocromo vellutato]/[Miniature effetto]/[Messa a fuoco soft]/[Filtro a stella]/[Bagliore] (Modalità Controllo creativo)
 - Quando si stanno registrando immagini in movimento
 - Quando si scattano foto 4K
 - Quando si registra con la funzione Post Focus
 - Quando si utilizza [Esposizione Multipla]
 - Quando si utilizza [Ripresa Time Lapse]
 - Quando si utilizza [Animaz. Stop Motion] (solo quando è impostato [Scatto automatico])
- Bracket Esposizione è disabilitato nei seguenti casi.
 - RegISTRAZIONI effettuate con il flash
- Bracketing del bilanciamento del bianco e Bracketing del bilanciamento del bianco (Temperatura colore) sono disabilitati nei seguenti casi:
 - Modalità Automatica intelligente plus
 - Modalità Controllo creativo
 - Quando si riprende con scatto a raffica
 - Quando [Qualità] è impostato su [RAW] o [RAW]

Bracket Esposizione

■ [Più impostazioni] (passaggio 2 in P140)

[Passo]	Imposta il numero di immagini da riprendere e l'intervallo della compensazione dell'esposizione. Da [3•1/3] (Riprende tre immagini con un intervallo di 1/3 EV) a [7•1] (Riprende sette immagini con un intervallo di 1 EV)
[Sequenza]	Imposta l'ordine in cui vengono riprese le immagini.
[Impost. scatto singolo]*	[□]: Riprende un'immagine ad ogni pressione del pulsante di scatto dell'otturatore. [☑]: Riprende tutte le immagini previste dalla relativa impostazione premendo il pulsante di scatto dell'otturatore una sola volta.

- * Non disponibile per la registrazione a raffica. Tenendo premuto il pulsante di scatto, la registrazione viene eseguita in modo continuo fino a quando non viene ripreso un determinato numero di immagini.

[Passo]: [3•1/3], [Sequenza]: [0/-/+]

prima immagine



± 0 EV

seconda immagine



- 1/3 EV

terza immagine



+ 1/3 EV

- Quando si riprendono immagini utilizzando il bracketing esposizione dopo aver impostato il valore di compensazione dell'esposizione, le immagini riprese sono basate sul valore di compensazione dell'esposizione.

Bracket Apertura

Modalità di Registrazione: **A** **M**

■ [Più impostazioni] (passaggio 2 in P140)

[Conteggio
immagini]

[3], [5]: Riprende un determinato numero di immagini con differenti valori dell'apertura all'interno di un range basato sul valore dell'apertura iniziale.
[ALL]: Riprende le immagini usando tutti i valori dell'apertura.

• Quando si usa la registrazione a raffica, tenendo premuto il pulsante di scatto dell'otturatore, la registrazione viene eseguita fino a quando non viene ripreso un determinato numero di immagini.

I valori dell'apertura disponibili cambiano a seconda dell'obiettivo.

Esempio: quando si utilizza l'obiettivo intercambiabile (H-FS12060)



Quando la posizione iniziale è impostata su **F8.0**:

1 prima immagine, 2 seconda immagine, 3 terza immagine... 7 settima immagine

Bracket Fuoco

■ [Più impostazioni] (passaggio 2 in P140)

[Passo]

Imposta l'intervallo tra le posizioni di messa a fuoco.

• La distanza tra i passi della posizione di messa a fuoco sarà minore se la posizione iniziale è più vicina al soggetto; viceversa sarà maggiore se la posizione iniziale è più lontana dal soggetto.

[Conteggio
immagini]*

Imposta il numero di immagini da riprendere.

[Sequenza]

[0/-/+]: Sposta alternativamente la posizione di messa a fuoco più vicino e più lontano entro l'intervallo centrato sulla posizione iniziale mentre si scattano foto.

[0/+]: Sposta la posizione di messa a fuoco più lontano dalla posizione iniziale mentre si scattano foto.

* Non disponibile per la registrazione a raffica. Tenendo premuto il pulsante di scatto, la registrazione viene eseguita in modo continuo.

[Sequenza]: [0/-/+]



[Sequenza]: [0/+]



(A) Messa a fuoco: più vicino

(B) Messa a fuoco: più lontano

1 prima immagine, 2 seconda immagine... 5 quinta immagine...

- Le immagini riprese con Bracket Fuoco vengono visualizzate come gruppi di immagini.
- Se si imposta [Funzione doppio Slot] su [Reg. Relay] e si registrano immagini su più di una scheda, le immagini risultanti verranno visualizzate come gruppi separati.





Bracketing bilanciamento del bianco

■ [Più impostazioni] (passaggio 2 in P140)

Ruotare il selettore di controllo per regolare la gamma di correzione, quindi premere [MENU/SET].

: Orizzontale (da [A] a [B])

: Verticale (da [G] a [M])

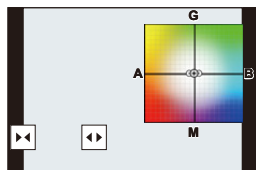

- È anche possibile impostare la gamma di correzione sfiorando []/[]/[]/[].



Bracketing del bilanciamento del bianco (Temperatura colore)

■ [Più impostazioni] (passaggio 2 in P140)

Ruotare il selettore di controllo per regolare la gamma di correzione, quindi premere [MENU/SET].

- È anche possibile impostare la gamma di correzione sfiorando []/[].

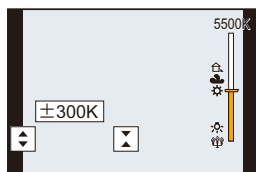

Stabilizzatore di immagine

Modalità applicabili:   **P** **A** **S** **M**  

La fotocamera rileva le oscillazioni durante la registrazione e le corregge automaticamente in modo da poter registrare immagini con ridotte oscillazioni.

È richiesto un obiettivo che supporta la funzione di stabilizzazione.

- Quando si usa un obiettivo intercambiabile con selettore O.I.S., la funzione Stabilizzatore si attiva se il selettore O.I.S. dell'obiettivo è impostato su [ON]. () è impostato al momento dell'acquisto.)

Impostazione dello stabilizzatore di immagine

MENU →  [Reg] → [Stabilizz.]

[Modalità funzionamento]	 [(Normale)]	Le oscillazioni della fotocamera vengono corrette per i movimenti verso l'alto/il basso, verso sinistra/destra e di rotazione.	
	 [(Panoramica)]	Vengono corrette le oscillazioni della fotocamera verso l'alto o verso il basso. Questa modalità è ideale per il panning (una tecnica di ripresa che comporta lo spostamento della fotocamera per seguire un soggetto che continua a spostarsi in una direzione fissa).	
	[OFF]	[Stabilizz.] non funziona. () • Quando si utilizza un obiettivo dotato di selettore O.I.S., posizionare il selettore su [OFF].	
[Stabil. elet. (Video)]	<p>Le oscillazioni durante la ripresa di video vengono corrette lungo gli assi verticale, orizzontale, di beccheggio e di imbardata mediante lo stabilizzatore di immagine alloggiato nell'obiettivo e lo stabilizzatore di immagine elettronico.</p> <p>[ON]/[OFF]</p> <ul style="list-style-type: none"> • Quando [Stabil. elet. (Video)] è in funzione, sulla schermata di registrazione viene visualizzato . • Quando è selezionato [ON], è possibile che l'angolo di visuale dei video si riduca. 		

- La funzione [Stabilizz.] è disponibile solo se l'obiettivo che si sta utilizzando è dotato di uno stabilizzatore interno.

**Come evitare le oscillazioni della fotocamera**

Quando viene visualizzato l'allarme oscillazioni [ⓘ(⊕)], usare [Stabilizz.], un treppiede, l'autoscatto o il comando di scatto a distanza (DMW-RSL1: opzionale).

- La velocità dell'otturatore sarà particolarmente bassa nei seguenti casi. Tenere ferma la fotocamera dal momento in cui si preme il pulsante di scatto dell'otturatore fino a quando l'immagine non viene visualizzata sullo schermo.

Si consiglia di utilizzare un treppiede.

- Sinc. lenta
- Sinc. lenta./Riduzione occhi rossi
- Quando la velocità dell'otturatore viene ridotta

- Si consiglia di disattivare lo stabilizzatore di immagine quando si utilizza un treppiede.

- Nei seguenti casi la funzione di stabilizzazione può rivelarsi inefficace.

Fare attenzione alle oscillazioni della fotocamera quando si preme il pulsante di scatto dell'otturatore.

- Quando le oscillazioni sono forti
- Quando l'ingrandimento dello zoom è elevato
- Quando si utilizza lo zoom digitale
- Quando si riprendono immagini seguendo un soggetto in movimento
- Quando la velocità dell'otturatore viene ridotta per la ripresa di immagini in interni o in condizioni di scarsa illuminazione
- Nei seguenti casi l'effetto panning in [ⓘ(⊕)] è più difficile da ottenere.
 - In condizioni di forte illuminazione (ad es. in una bella giornata estiva)
 - Quando la velocità dell'otturatore è superiore a 1/100 di secondo
 - Quando si sposta la fotocamera troppo lentamente perché anche il soggetto si muove lentamente (Lo sfondo non si sfuocherà)
 - Quando la fotocamera non riprende il soggetto in modo soddisfacente

**Non disponibile in questi casi:**

- Nei casi elencati di seguito, lo [Stabilizz.] passerà a [ⓘ(⊕)] (normale), anche se è impostato su [ⓘ(⊕)] (panoramica):
 - Quando si stanno registrando immagini in movimento
 - Quando si scattano foto 4K
 - Quando si registra con la funzione Post Focus
- [Stabil. elet. (Video)] non è disponibile nei seguenti casi:
 - Quando si utilizza lo zoom digitale
 - Quando è impostato [Frame Rate variabile]
 - Quando è impostato [Ritaglio Live 4K]

Ripresa di immagini con lo zoom



Zoom ottico

Modalità applicabili: 

È possibile effettuare una zoomata in avanti per far sembrare più vicini le persone e gli oggetti o effettuare una zoomata all'indietro per riprendere dei paesaggi, ecc.

Lato T: Ingrandisce un soggetto distante

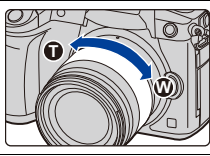
Lato W: Amplia l'angolo di visuale

Obiettivo intercambiabile con ghiera dello zoom	Ruotare la ghiera dello zoom.	
Obiettivo intercambiabile che supporta lo zoom motorizzato (zoom azionato elettricamente)	Muovere la leva dello zoom. (La velocità dello zoom varia a seconda di quanto si sposta la leva.) • Se si assegna [Controllo zoom] a un pulsante funzione, sarà possibile azionare lentamente lo zoom ottico premendo ◀/▶, o azionarlo velocemente premendo ▲/▼. Per informazioni sulla relativa procedura, vedere il passaggio 2 e i successivi passaggi a P147.	
Obiettivi intercambiabili che non supportano lo zoom	Lo zoom ottico non è disponibile.	

Aumentare l'effetto telescopico

[Conv. Tele est.]

Modalità applicabili: 

Il convertitore di focale tele extra consente di riprendere immagini che vengono ulteriormente ingrandite senza peggiorare la qualità dell'immagine.

Quando si riprendono immagini	[Conv. Tele est.] ([Reg])	1,4x: [EX M] 2,0x: [EX S]
Quando si stanno registrando immagini in movimento	[Conv. Tele est.] ([Imm. in mov.])	2,1x (la dimensione dei video è impostata su [FHD] in [Qualità reg.]

• Impostare la dimensione dell'immagine su [M] o [S] (le dimensioni dell'immagine sono indicate con [EX]), ed impostare la qualità su [FINE] o [L.S.].

■ Procedura di incremento dell'ingrandimento dello zoom

• Può essere utilizzato solo quando si registrano immagini.

1 Selezionare il menu.

MENU →  [Reg] → [Conv. Tele est.] → [ZOOM]

2 Impostare un pulsante funzione su [Controllo zoom]. (P59)

3 Premere il pulsante funzione.

4 Premere ◀/▶ o ▲/▼.

▲/▶: Teleobiettivo (Ingrandisce un soggetto distante)

▼/◀: Grandangolo (Amplia l'angolo di visuale)

• L'azionamento dello zoom termina quando il pulsante funzione viene nuovamente premuto o quando è trascorso un determinato intervallo di tempo.



(A) Campo dello zoom ottico (lunghezza focale)*

(B) Gamma Convertitore di focale tele extra per la ripresa di foto (Ingrandimento zoom)

* Questo cursore dello zoom viene visualizzato quando si usa un obiettivo intercambiabile che supporta lo zoom motorizzato.



• Verrà impostata una velocità dello zoom costante.

• L'ingrandimento dello zoom indicato è solo approssimativo.

■ Blocco dell'ingrandimento dello zoom al livello massimo

MENU →  [Reg.] → [Conv. Tele est.] → [TELE CONV.]

MENU →  [Imm. in mov.] → [Conv. Tele est.] → [ON]

[OFF]



[TELE CONV.]/[ON]

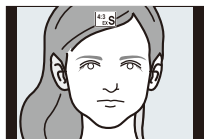

- Se si assegna [Conv. Tele est.] a [Impostazione tasto Fn] nel menu [Personal.] ([Funzionamento]), è possibile visualizzare la schermata di impostazione di Convertitore di focale Tele extra sia per foto sia per video premendo il tasto funzione assegnato. Mentre viene visualizzata questa schermata, è possibile modificare l'impostazione di [Dim. immag.] premendo [DISP.].

Non disponibile in questi casi:

- Questa funzione non è disponibile nei seguenti casi:
 - [Effetto giocattolo]/[Giocattolo colori vivi] (Modalità Controllo creativo)
 - Quando si scattano foto 4K
 - Quando si registra con la funzione Post Focus
 - Quando [Qualità] è impostato su [RAW]
 - Quando [HDR] è impostato su [ON]
 - Quando si utilizza [Esposizione Multipla]
 - La dimensione dei video è impostata su [C4K] o [4K] in [Qualità reg.]
 - Quando un frame rate di 150fps o superiore è impostato per [Frame Rate variabile]
 - Quando è impostato [Ritaglio Live 4K]

[Zoom digit.]



Modalità applicabili:   **P A S M**  

Anche se la qualità dell'immagine peggiora ogni volta che si zooma in avanti, è possibile zoomare fino a quattro volte rispetto all'ingrandimento originale dello zoom. (Lo zoom continuo non è disponibile.)

MENU →  **[Reg]** → **[Zoom digit.]** → **[4×]/[2×]**

- Quando si utilizza Zoom digitale, si consiglia di utilizzare un treppiede e l'autoscatto per riprendere le immagini.

Non disponibile in questi casi:

- Questa funzione non è disponibile nei seguenti casi:
 - [Effetto giocattolo]/[Giocattolo colori vivi]/[Miniature effetto] (Modalità Controllo creativo)
 - Quando si registra con la funzione Post Focus
 - Quando [Qualità] è impostato su [RAW , [RAW ] o [RAW]
 - Quando si utilizza [Esposizione Multipla]

Cambiare le impostazioni per un obiettivo con zoom motorizzato

Modalità applicabili: **P** **A** **S** **M**

Imposta l'aspetto della schermata e le funzioni dell'obiettivo quando si utilizza un obiettivo intercambiabile compatibile con lo zoom motorizzato (zoom azionato elettricamente).

- Questa funzione può essere selezionata solo quando si usa un obiettivo compatibile con zoom motorizzato (zoom azionato elettricamente).

MENU → **[Personal.]** → **[Obiettivo/Altro]** → **[Power zoom lens]**

<p>[Vis. lungh. focale]</p>	<p>Quando si effettua una zoomata, viene visualizzata la distanza focale ed è quindi possibile avere conferma della posizione dello zoom.</p> <p>Ⓐ Indicazione della distanza focale Ⓑ Distanza focale corrente</p>	
<p>[Zoom progressivo]</p>	<p>Quando si utilizza lo zoom con questa impostazione [ON], lo zoom si arresterà in posizioni corrispondenti a distanze predeterminate.</p> <p>Ⓒ Indicazione dello zoom progressivo</p> <ul style="list-style-type: none"> • Questa impostazione non funziona quando si registrano video o si registra con [Pre-scatto a raff. 4K]. 	
<p>[Velocità zoom]</p>	<p>È possibile impostare la velocità dello zoom per l'azionamento dello zoom.</p> <ul style="list-style-type: none"> • Se si imposta [Zoom progressivo] su [ON], la velocità dello zoom non varia. <p>[Foto]: [H] (Velocità alta)/[M] (Velocità media)/[L] (velocità bassa) [Imm. in mov.]: [H] (Velocità alta)/[M] (Velocità media)/[L] (velocità bassa)</p>	
<p>[Ghiera zoom]</p>	<p>È possibile selezionare questa funzione solo quando è installato un obiettivo compatibile con power zoom con leva dello zoom e ghiera dello zoom.</p> <p>Quando è impostato su [OFF], le operazioni controllate dalla ghiera dello zoom sono disabilitate per evitare il funzionamento accidentale.</p>	

Esecuzione di una zoomata utilizzando la tecnica dello sfioramento (Touch zoom)

(Lo zoom ottico e il convertitore di focale tele extra per la ripresa delle foto sono funzionanti)

- Se si utilizza un obiettivo intercambiabile che non supporta lo zoom motorizzato, è possibile utilizzare Convertitore di focale tele extra per immagini solo impostando [Conv. Tele est.] su [ZOOM].

1 Sfiocare [◀].

2 Sfiocare [↕].

- Viene visualizzata la barra di scorrimento.

3 Eseguire la zoomata trascinando la barra di scorrimento.

- La velocità dello zoom varia in base alla posizione sfiorata.

[▼]/[▲]	Zoom lento
[▼]/[▲]	Zoom veloce

- Per arrestare le operazioni di zoom a sfioramento, sfiorare nuovamente [↕].



Ripresa di immagini con il flash esterno (Opzionale)

Modalità applicabili: **FA** **FR** **P** **A** **S** **M**  

È possibile installare un flash (DMW-FL580L/DMW-FL360L/DMW-FL200L: opzionale) e utilizzarlo quando si riprendono delle immagini.

• Per ulteriori informazioni su come installare il flash esterno consultare le istruzioni per l'uso del flash esterno.

■ Rimozione del coperchio dell'adattatore

Al momento dell'acquisto, l'adattatore della fotocamera è protetto da un coperchio.

Rimuovere il coperchio dell'adattatore tirandolo nella direzione indicata dalla freccia ② e nel contempo premendolo nella direzione indicata dalla freccia ①.

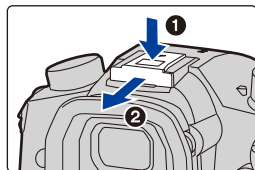

• **Tenere il coperchio dell'adattatore fuori della portata dei bambini, per evitare che possano inghiottirlo.**



Nei seguenti casi, il flash è fisso su [☺] (disattivazione forzata del flash).

- Quando si stanno registrando immagini in movimento
- Quando si scattano foto 4K
- Quando si registra con la funzione Post Focus
- Quando si utilizza l'otturatore elettronico
- Quando si imposta un effetto in [Effetto filtro] in [Impostazioni filtro]
- Quando [Modalità silenziosa] è impostato su [ON]
- Quando [HDR] è impostato su [ON]



Utilizzo intelligente del flash

- Quando si riprendono immagini con il flash e il paraluce è installato, la parte inferiore della foto può risultare scura e il controllo del flash può essere disabilitato, poiché il flash fotografico può essere oscurato dal paraluce. Si consiglia di scollegare il paraluce.



Quando si utilizzano altri flash esterni disponibili in commercio senza funzioni di comunicazione con la fotocamera

- È necessario impostare l'esposizione sul flash esterno. Se si desidera utilizzare il flash esterno in modalità automatica, utilizzare un flash esterno che consenta di impostare per il valore dell'apertura e la sensibilità ISO gli stessi valori della fotocamera.
- Impostare sulla fotocamera la modalità AE a priorità di apertura o la modalità Esposizione manuale, quindi impostare gli stessi valori di apertura e sensibilità ISO sul flash esterno. (L'esposizione non può essere compensata adeguatamente a causa della modifica del valore di apertura nella modalità AE a priorità di tempi e il flash esterno non è in grado di controllare la luce adeguatamente in modalità Programma di esposizione automatica perché il valore di apertura non può essere fissato.)

■ Utilizzo di un flash esterno collegato con la presa di sincronizzazione flash

- È possibile utilizzare un flash esterno collegando un cavo di sincronizzazione a una presa di sincronizzazione flash. La presa possiede una vite di bloccaggio per evitare la caduta del cavo.
- Rimuovere il coperchio della presa di sincronizzazione flash ruotandolo nella direzione indicata dalla freccia.
- Fare attenzione a non perdere il coperchio della presa di sincronizzazione flash.
- La presa di sincronizzazione flash non ha polarità. È possibile utilizzare un cavo di sincronizzazione indipendentemente dalla sua polarità.
- Utilizzare il flash con una tensione di sincronizzazione di 250 V o inferiore.
- Non utilizzare cavi di sincronizzazione di lunghezza pari a 3 m o superiore.

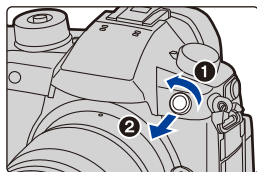

- Non avvicinare oggetti al flash. Potrebbero deformarsi o scolorirsi a causa del calore e della luce emessi dal flash.
- Se si riprendono immagini a breve distanza di tempo, la carica del flash può richiedere tempo. Occorre attendere un po' di tempo (l'icona del flash lampeggia in rosso a indicare che il flash si sta caricando) prima di scattare l'immagine successiva.
- È possibile impostare il valore dell'apertura, la velocità dell'otturatore e la sensibilità ISO sulla fotocamera anche quando si installa il flash esterno.
- Se si riprendono delle immagini a distanza ravvicinata con un grandangolo, è possibile che la luce del flash venga bloccata dall'obiettivo, rendendo così scura la parte bassa dello schermo.
- Non utilizzare flash esterni disponibili in commercio che hanno terminali di sincronizzazione ad alta tensione, polarità invertita o funzioni di comunicazione con la fotocamera. In caso contrario è possibile che si verifichino guasti o malfunzionamenti della fotocamera.
- Quando si installa il flash esterno, non trasportare la fotocamera tenendola per il flash, perché questo può staccarsi.
- Per ulteriori informazioni consultare le istruzioni per l'uso del flash esterno.

Impostazione delle funzioni relative al flash

- [Flash] nel menu [Reg] è disponibile solo quando è installato un flash esterno.

Modifica della modalità di scatto

Modalità applicabili:   **P** **A** **S** **M**  

Selezionare se impostare la potenza del flash automaticamente o manualmente.

- La modalità Lampo non può essere usata quando si usa un flash (DMW-FL580L/DMW-FL360L/DMW-FL200L: opzionale). Può essere impostata solo quando si usa un flash esterno che non usa una batteria (in dotazione ad alcuni modelli di fotocamere digitali Panasonic).

1 Selezionare il menu.

MENU →  **[Reg]** → **[Flash]** → **[Modalità Lampo]**

[TTL]	La fotocamera imposta automaticamente la potenza del flash.
[MANUAL]	<p>Imposta il rapporto di luminosità del flash manualmente. In [TTL] è possibile scattare la fotografia desiderata anche in caso di soggetti scuri che altrimenti sarebbero troppo illuminati dal flash.</p> <ul style="list-style-type: none"> • Quando è selezionato [MANUAL], il rapporto di luminosità ([1/1], ecc.) viene visualizzato sull'icona del flash sullo schermo.

2 (Quando è selezionato [MANUAL])

Selezionare il menu.

MENU →  **[Reg]** → **[Flash]** → **[Reg. Flash manuale]**

3 Premere ◀/▶ per impostare la potenza del flash quindi premere [MENU/SET].

- È possibile impostare da [1/1] (luminosità totale) a [1/64] in intervalli di [1/3].

Modifica della modalità del flash

Modalità applicabili: **P** **A** **S** **M**

Consente di selezionare l'impostazione appropriata per il flash.

MENU → **[Reg]** → **[Flash]** → **[Modalità Flash]**

((Att. forz. flash)) ((Att.forz./occhi r.))*	<p>Il flash viene attivato ogni volta, indipendentemente dalle condizioni di registrazione.</p> <ul style="list-style-type: none"> • Utilizzare questa impostazione quando il soggetto è in controluce o illuminato da luce fluorescente. 	
((Slow sync.)) (([Sinc. lenta/occhi r.]*)	<p>Quando si riprendono immagini con uno sfondo scuro, questa funzione riduce la velocità dell'otturatore quando il flash scatta, in modo da schiarire lo sfondo.</p> <ul style="list-style-type: none"> • Utilizzare questa impostazione quando si riprendono immagini di persone su uno sfondo scuro. • La riduzione della velocità dell'otturatore può causare un effetto movimento. L'utilizzo di un treppiede può migliorare le immagini ottenute. 	
(([Disatt.forz.fl.]])	<p>Il flash non viene mai attivato, quali che siano le condizioni di registrazione.</p> <ul style="list-style-type: none"> • Utilizzare questa funzione quando si riprendono immagini in luoghi in cui non è consentito l'uso del flash. 	

* Può essere impostato solo quando [Wireless] in [Flash] è impostato su [OFF] e [Modalità Lampo] è impostato su [TTL].

• Alcune modalità relative al flash potrebbero non essere disponibili a seconda delle impostazioni del flash esterno.

Il flash viene attivato due volte.

L'intervallo tra il primo e il secondo flash è più lungo quando è impostato [] o []. Il soggetto non dovrebbe muoversi finché non viene attivato il secondo flash.

• L'effetto della funzione Riduzione occhi rossi differisce da persona a persona. Se inoltre il soggetto è molto distante dalla fotocamera, o non stava guardando quando è scattato il primo flash, l'effetto può essere poco evidente.

Impostazioni del flash disponibili a seconda della modalità di registrazione

Le impostazioni del flash disponibili dipendono dalla modalità di registrazione.

(○: Disponibile, —: Non disponibile)

Modalità Registrazione						
P	Modalità Programma di esposizione automatica	○	○	○	○	○
A	Modalità Esposizione automatica a priorità di apertura	○	○	○	○	○
S	Modalità Esposizione automatica a priorità di tempi	○	○	—	—	○
M	Modalità Esposizione manuale	○	○	—	—	○

• In Modalità Intelligent Auto (o), il flash sarà impostato su [] o [].

■ Velocità dell'otturatore per ciascuna impostazione del flash

Impostazione del flash	Velocità otturatore (Sec.)	Impostazione del flash	Velocità otturatore (Sec.)
	da 1/60* a 1/250		da 1 a 1/250

* Questa diventa 60 secondi in modalità AE a priorità di tempi e B (Bulb) in modalità Esposizione manuale.

• In Modalità Intelligent Auto (o) , la velocità dell'otturatore cambia a seconda della scena identificata.

Impostazione della sincronizzazione della seconda tendina

Modalità applicabili: **P** **A** **S** **M**

La sincronizzazione della seconda tendina attiva il flash subito prima che l'otturatore si chiuda quando si riprendono immagini di oggetti in movimento (come delle macchine) utilizzando una bassa velocità dell'otturatore.

MENU → **[Reg]** → **[Flash]** → **[Sincr. flash]**

[1ST]	Sincronizzazione prima tendina Metodo normale quando si riprendono immagini con il flash.	
[2ND]	Sincronizzazione seconda tendina La fonte di luce appare dietro al soggetto e l'immagine diventa dinamica.	

- Se si imposta [Sincr. flash] su [2ND] sullo schermo viene visualizzata l'indicazione [2nd] in un'icona lampeggiante.
- Disponibile solo quando [Wireless] in [Flash] è impostato su [OFF].
- Quando si imposta un'elevata velocità dell'otturatore, l'effetto di [Sincr. flash] può perdere qualità.
- Non è possibile impostare [] o [] quando [Sincr. flash] è impostato su [2ND].

Regolare la potenza del flash

Modalità applicabili:   **P** **A** **S** **M**  

Regola la luminosità del flash quando le immagini riprese con il flash sono sovra o sottoesposte.

1 Selezionare il menu.

MENU →  **[Reg]** → **[Flash]** → **[Regolazione Flash]**

2 Premere ◀/▶ per selezionare la potenza del flash, quindi premere [MENU/SET].

- È possibile regolare da [-3 EV] a [+3 EV] in intervalli di 1/3 EV.
- Selezionare [±0] per tornare alla potenza del flash originale.

- [+] o [-] viene visualizzato sull'icona del flash sullo schermo quando si regola la potenza del flash.
- Può essere impostato solo quando [Wireless] in [Flash] è impostato su [OFF] e [Modalità Lampo] è impostato su [TTL].

Sincronizzazione della potenza del flash con la compensazione dell'esposizione

Modalità applicabili:   **P** **A** **S** **M**  

MENU →  **[Reg]** → **[Flash]** → **[Compens. Esposiz. Auto]**

Impostazioni: **[ON]/[OFF]**

- Per ulteriori informazioni sulla Compensazione dell'esposizione, vedere [P106](#).

Ripresa di immagini con flash wireless

Modalità applicabili:  P A S M

I flash compatibili con questa fotocamera (DMW-FL580L/DMW-FL360L/DMW-FL200L: opzionale) supportano la funzione registrazione wireless.

Con questa funzione è possibile controllare separatamente lo scatto di tre gruppi di flash e del flash installato sull'adattatore della fotocamera.

■ Posizionamento di flash wireless

Posizionare il flash wireless con il sensore wireless rivolto verso la fotocamera.

La seguente figura mostra il campo controllabile stimato quando si scattano foto tenendo la fotocamera orizzontalmente. Il campo controllabile varia a seconda dell'ambiente circostante.

Area di influenza (quando è installato un flash (DMW-FL360L: opzionale))

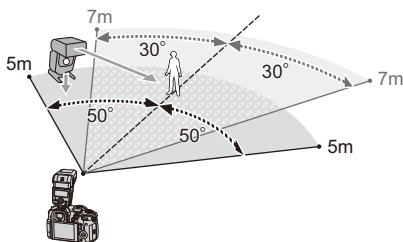

Esempio di collocazione

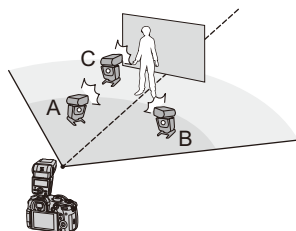

- In questo esempio di posizionamento, il flash C viene messo per eliminare le ombre del soggetto create dai flash A e B.
- Il numero consigliato di flash wireless per ogni gruppo è non più di tre.
- Se il soggetto è troppo vicino, il segnale del flash potrebbe influenzare l'esposizione. Se si imposta [Spia comunicazione] su [LOW] o si riduce la potenza del flash con un diffusore o un prodotto analogo, l'effetto verrà ridotto.

- 1** Installare il flash (DMW-FL580L/DMW-FL360L/DMW-FL200L: opzionale) sulla fotocamera.
- 2** Impostare sulla modalità RC i flash wireless e quindi posizionarli.
 - Impostare un canale e i gruppi per il flash wireless.

3 Selezionare il menu.

[MENU] →  [Reg] → [Flash]	
[Wireless]	Selezionare [ON].
[Canale wireless]	Selezionare il canale impostato per i flash wireless al passaggio 2.
[Impostazione wireless]	Procedere al passaggio 4.

4 Premere ▲/▼ per selezionare una voce, quindi premere [MENU/SET].

• Per scattare un flash di prova, premere [DISP].

- (A) Modalità di scatto
- (B) Potenza del flash
- (C) Rapporto di luminosità



[Flash esterno]*1	[Modalità Lampo]
	[TTL]: La fotocamera imposta automaticamente la potenza del flash.
	[AUTO]*2: La potenza del flash è impostata dal flash esterno.
	[MANUAL]: Imposta il rapporto di luminosità del flash esterno manualmente.
	[OFF]: Il flash sul lato fotocamera emette solo luminosità di comunicazione.
	[Regolazione Flash]
	Imposta manualmente la potenza del flash quando [Modalità Lampo] è impostato su [TTL].
	[Reg. Flash manuale]
	Imposta il rapporto di luminosità del flash esterno quando [Modalità Lampo] è impostato su [MANUAL].
	• È possibile impostare da [1/1] (luminosità totale) a [1/128] in intervalli di 1/3.
[Gruppo A]/ [Gruppo B]/ [Gruppo C]	[Modalità Lampo]
	[TTL]: La fotocamera imposta automaticamente la potenza.
	[AUTO]*1: I flash wireless impostano automaticamente la potenza.
	[MANUAL]: Imposta manualmente il livello di luminosità dei flash wireless.
	[OFF]: I flash wireless del gruppo indicato non scatteranno.
	[Regolazione Flash]
	La potenza dei flash wireless deve essere regolata manualmente quando [Modalità Lampo] è impostato su [TTL].
	[Reg. Flash manuale]
	Imposta il livello di luminosità dei flash wireless quando [Modalità Lampo] è impostato su [MANUAL].
	• È possibile impostare da [1/1] (luminosità totale) a [1/128] in intervalli di 1/3.

*1 Non disponibile quando [FP wireless] è impostato su [ON].

*2 Questa opzione non viene impostata quando il flash (DMW-FL200L: opzionale) è installato sulla fotocamera.

Utilizzo di altre impostazioni per la ripresa con flash wireless

Abilitazione dello scatto FP per i flash wireless

Durante la ripresa wireless, un flash esterno scatta un flash FP (ripetizione ad alta velocità di scatti del flash). Questo scatto permette di riprendere con il flash a una velocità dell'otturatore elevata.

MENU →  **[Reg]** → **[Flash]** → **[FP wireless]**

Impostazioni: **[ON]/[OFF]**

Impostazione dell'intensità della luminosità di comunicazione

MENU →  **[Reg]** → **[Flash]** → **[Spia comunicazione]**

Impostazioni: **[HIGH]/[STANDARD]/[LOW]**

Registrazione di immagini in movimento

Modalità applicabili:   P A S M  

La fotocamera consente di registrare video in alta definizione conformi allo standard AVCHD oppure video 4K in formato MP4 o MOV. L'audio viene registrato in stereo.

1 Avviare la registrazione premendo il pulsante Immagine in movimento.

- (A) Tempo di registrazione trascorso
- (B) Autonomia di registrazione

- È possibile registrare video appropriati per ciascuna modalità.
- L'indicatore dello stato della registrazione (rosso) (C) lampeggerà mentre si registrano le immagini in movimento.
- Rilasciare il pulsante Immagine in movimento subito dopo averlo premuto.
- h: ora, m: minuto, s: secondo

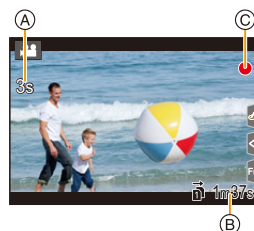

2 Arrestare la registrazione premendo nuovamente il pulsante Immagine in movimento.

- In modalità Video creativa, i video vengono registrati utilizzando i valori impostati dall'utente per la sensibilità ISO e [Imp. ISO Doppia Nativa] nel menu [Personal.] ([Esposizione]); in altre modalità, vengono registrati utilizzando l'opzione [AUTO].
- È possibile visualizzare l'autonomia di registrazione disponibile prima di registrare in Modalità Video creativa. In altre modalità, può essere visualizzata impostando [Vis. priorità video] su [ON].
- Quando l'impostazione del formato è diversa per foto e video, l'angolo di visuale cambia all'inizio della registrazione dei video. Quando [Rec area] nel menu [Personal.] ([Monitor/Display]) è impostato su , viene visualizzato l'angolo di campo durante la registrazione di immagini.
- È possibile che il suono di azionamento dello zoom o del pulsante venga registrato durante la registrazione di un'immagine in movimento.
- Le funzioni disponibili quando si registrano video differiscono a seconda dell'obiettivo che si sta utilizzando, ed è possibile che venga registrato il suono di funzionamento dell'obiettivo.

- Se il suono di funzionamento quando si preme il pulsante video per interrompere la registrazione dà fastidio, provare quanto segue:
 - Registrare il video per ulteriori tre secondi circa, quindi separare l'ultima parte del video usando [Dividi film.] nel menu [Play].
 - Selezionare la modalità Video creativa sulla fotocamera, e utilizzare un comando di scatto a distanza (DMW-RSL1: opzionale) per registrare video.
- Con alcuni tipi di scheda è possibile che venga visualizzata l'indicazione di accesso alla scheda. Tuttavia questo non è indice di un malfunzionamento.

Non disponibile in questi casi:

- I video non possono essere registrati nei seguenti casi.
 - [Monocromo sgranato]/[Monocromo vellutato]/[Messa a fuoco soft]/[Filtro a stella]/[Bagliore] (Modalità Controllo creativo)
 - Quando si registra con la funzione Post Focus
 - Quando si riprendono immagini con [Ripresa Time Lapse]
 - Quando si utilizza [Animaz. Stop Motion]

Impostazione del formato, della dimensione e del frame rate

1 Selezionare il menu.

MENU →  [Imm. in mov.] → [Formato Rec]	
[AVCHD]	Questo formato dei dati è adatto per la riproduzione su un televisore ad alta definizione, ecc.
[MP4]	Questo formato dei dati è adatto per la riproduzione su un PC, ecc.
[MP4 HEVC]	Questo formato di dati è destinato ai video HDR ed è adatto per la riproduzione su un televisore o un registratore compatibile con HDR (formato HLG).
[MP4 (LPCM)]	Formato dei dati MP4 per la modifica di immagini.
[MOV]	Formato dei dati per la modifica di immagini.

- [MP4 HEVC] è disponibile solo in Modalità Video creativa.

2 Premere ▲/▼ per selezionare [Qualità reg.], quindi premere [MENU/SET].

- Le voci disponibili differiscono a seconda di [Formato Rec] e di [Frequenza di sistema].
- Se si utilizza [Anamorfica(4:3)] nel menu [Film. creativo], la qualità della registrazione sarà settata su un'impostazione che comprende [Anamorfica(4:3)].

Quando è selezionato [AVCHD]

Voce	Frequenza di sistema	Dimensione	Fotogrammi al secondo	Bit al secondo	YUV/bit	Compressione immagine
[FHD/28M/60p] ^{*1}	59,94Hz (NTSC)	1920×1080	59,94p	28 Mbps	4:2:0/8 bit	Long GOP
[FHD/17M/60i]		1920×1080	59,94i	17 Mbps	4:2:0/8 bit	Long GOP
[FHD/24M/30p]		1920×1080	59,94i ^{*2}	24 Mbps	4:2:0/8 bit	Long GOP
[FHD/24M/24p]		1920×1080	23,98p	24 Mbps	4:2:0/8 bit	Long GOP
[FHD/28M/50p] ^{*1}	50,00Hz (PAL)	1920×1080	50,00p	28 Mbps	4:2:0/8 bit	Long GOP
[FHD/17M/50i]		1920×1080	50,00i	17 Mbps	4:2:0/8 bit	Long GOP
[FHD/24M/25p]		1920×1080	50,00i ^{*3}	24 Mbps	4:2:0/8 bit	Long GOP

*1 AVCHD Progressive

*2 Segnale in uscita: 29,97 fotogrammi/secondo

*3 Segnale in uscita: 25,00 fotogrammi/secondo

Quando è selezionato [MP4]

Voce	Frequenza di sistema	Dimensione	Fotogrammi al secondo	Bit al secondo	YUV/bit	Compressione immagine
[4K/100M/30p]	59,94Hz (NTSC)	3840×2160	29,97p	100 Mbps	4:2:0/8 bit	Long GOP
[4K/100M/24p]		3840×2160	23,98p	100 Mbps	4:2:0/8 bit	Long GOP
[FHD/28M/60p]		1920×1080	59,94p	28 Mbps	4:2:0/8 bit	Long GOP
[FHD/20M/30p]		1920×1080	29,97p	20 Mbps	4:2:0/8 bit	Long GOP
[FHD/24M/24p]		1920×1080	23,98p	24 Mbps	4:2:0/8 bit	Long GOP
[4K/100M/25p]	50,00Hz (PAL)	3840×2160	25,00p	100 Mbps	4:2:0/8 bit	Long GOP
[FHD/28M/50p]		1920×1080	50,00p	28 Mbps	4:2:0/8 bit	Long GOP
[FHD/20M/25p]		1920×1080	25,00p	20 Mbps	4:2:0/8 bit	Long GOP
[FHD/24M/24p]	24,00Hz (CINEMA)	1920×1080	24,00p	24 Mbps	4:2:0/8 bit	Long GOP

• Usare una scheda con classificazione UHS Video Speed Class 3 per la registrazione di video 4K.

Quando è selezionato [MP4 HEVC]

Voce	Frequenza di sistema	Dimensione	Fotogrammi al secondo	Bit al secondo	YUV/bit	Compressione immagine
[4K/72M/30p]	59,94Hz (NTSC)	3840×2160	29,97p	72 Mbps	4:2:0/10 bit	Long GOP
[4K/72M/24p]		3840×2160	23,98p	72 Mbps	4:2:0/10 bit	Long GOP
[4K/72M/25p]	50,00Hz (PAL)	3840×2160	25,00p	72 Mbps	4:2:0/10 bit	Long GOP

- Con [MP4 HEVC], la fotocamera registra video che soddisfano uno standard di compressione video progettato per ottenere un rapporto di compressione video superiore (HEVC/H.265). Per riprodurre video registrati in questa modalità su un dispositivo diverso da questa fotocamera è necessario un dispositivo di riproduzione che supporti HEVC/H.265.
- Usare una scheda con classificazione UHS Video Speed Class 1 superiore per eseguire registrazioni.

Quando è selezionato [MP4 (LPCM)], [MOV]

Voce	Frequenza di sistema	Dimensione	Fotogrammi al secondo	Bit al secondo	YUV/bit	Compressione immagine
[C4K/8bit/150M/60p]	59,94Hz (NTSC)	4096×2160	59,94p	150 Mbps	4:2:0/8 bit	Long GOP
[C4K/10bit/150M/30p]		4096×2160	29,97p	150 Mbps	4:2:2/10 bit	Long GOP
[C4K/8bit/100M/30p]		4096×2160	29,97p	100 Mbps	4:2:0/8 bit	Long GOP
[C4K/ALL-I/400M/24p]		4096×2160	23,98p	400 Mbps	4:2:2/10 bit	ALL-Intra
[C4K/10bit/150M/24p]		4096×2160	23,98p	150 Mbps	4:2:2/10 bit	Long GOP
[C4K/8bit/100M/24p]		4096×2160	23,98p	100 Mbps	4:2:0/8 bit	Long GOP
[4K/8bit/150M/60p]		3840×2160	59,94p	150 Mbps	4:2:0/8 bit	Long GOP
[4K/ALL-I/400M/30p]		3840×2160	29,97p	400 Mbps	4:2:2/10 bit	ALL-Intra
[4K/10bit/150M/30p]		3840×2160	29,97p	150 Mbps	4:2:2/10 bit	Long GOP
[4K/8bit/100M/30p]		3840×2160	29,97p	100 Mbps	4:2:0/8 bit	Long GOP
[4K/ALL-I/400M/24p]		3840×2160	23,98p	400 Mbps	4:2:2/10 bit	ALL-Intra
[4K/10bit/150M/24p]		3840×2160	23,98p	150 Mbps	4:2:2/10 bit	Long GOP
[4K/8bit/100M/24p]		3840×2160	23,98p	100 Mbps	4:2:0/8 bit	Long GOP
[FHD/ALL-I/200M/60p]		1920×1080	59,94p	200 Mbps	4:2:2/10 bit	ALL-Intra
[FHD/10bit/100M/60p]		1920×1080	59,94p	100 Mbps	4:2:2/10 bit	Long GOP
[FHD/8bit/100M/60p]		1920×1080	59,94p	100 Mbps	4:2:0/8 bit	Long GOP
[FHD/ALL-I/200M/30p]		1920×1080	29,97p	200 Mbps	4:2:2/10 bit	ALL-Intra
[FHD/10bit/100M/30p]		1920×1080	29,97p	100 Mbps	4:2:2/10 bit	Long GOP
[FHD/8bit/100M/30p]		1920×1080	29,97p	100 Mbps	4:2:0/8 bit	Long GOP

Voce	Frequenza di sistema	Dimensione	Fotogrammi al secondo	Bit al secondo	YUV/bit	Compressione immagine	
[FHD/ALL-I/200M/24p]	59,94Hz (NTSC)	1920×1080	23,98p	200 Mbps	4:2:2/10 bit	ALL-Intra	
[FHD/10bit/100M/24p]		1920×1080	23,98p	100 Mbps	4:2:2/10 bit	Long GOP	
[FHD/8bit/100M/24p]		1920×1080	23,98p	100 Mbps	4:2:0/8 bit	Long GOP	
[C4K/8bit/150M/50p]	50,00Hz (PAL)	4096×2160	50,00p	150 Mbps	4:2:0/8 bit	Long GOP	
[C4K/10bit/150M/25p]		4096×2160	25,00p	150 Mbps	4:2:2/10 bit	Long GOP	
[C4K/8bit/100M/25p]		4096×2160	25,00p	100 Mbps	4:2:0/8 bit	Long GOP	
[4K/8bit/150M/50p]		3840×2160	50,00p	150 Mbps	4:2:0/8 bit	Long GOP	
[4K/ALL-I/400M/25p]		3840×2160	25,00p	400 Mbps	4:2:2/10 bit	ALL-Intra	
[4K/10bit/150M/25p]		3840×2160	25,00p	150 Mbps	4:2:2/10 bit	Long GOP	
[4K/8bit/100M/25p]		3840×2160	25,00p	100 Mbps	4:2:0/8 bit	Long GOP	
[FHD/ALL-I/200M/50p]		1920×1080	50,00p	200 Mbps	4:2:2/10 bit	ALL-Intra	
[FHD/10bit/100M/50p]		1920×1080	50,00p	100 Mbps	4:2:2/10 bit	Long GOP	
[FHD/8bit/100M/50p]		1920×1080	50,00p	100 Mbps	4:2:0/8 bit	Long GOP	
[FHD/ALL-I/200M/25p]		1920×1080	25,00p	200 Mbps	4:2:2/10 bit	ALL-Intra	
[FHD/10bit/100M/25p]		1920×1080	25,00p	100 Mbps	4:2:2/10 bit	Long GOP	
[FHD/8bit/100M/25p]		1920×1080	25,00p	100 Mbps	4:2:0/8 bit	Long GOP	
[C4K/ALL-I/400M/24p]		24,00Hz (CINEMA)	4096×2160	24,00p	400 Mbps	4:2:2/10 bit	ALL-Intra
[C4K/10bit/150M/24p]			4096×2160	24,00p	150 Mbps	4:2:2/10 bit	Long GOP
[C4K/8bit/100M/24p]			4096×2160	24,00p	100 Mbps	4:2:0/8 bit	Long GOP
[4K/ALL-I/400M/24p]			3840×2160	24,00p	400 Mbps	4:2:2/10 bit	ALL-Intra
[4K/10bit/150M/24p]	3840×2160		24,00p	150 Mbps	4:2:2/10 bit	Long GOP	
[4K/8bit/100M/24p]	3840×2160		24,00p	100 Mbps	4:2:0/8 bit	Long GOP	
[FHD/ALL-I/200M/24p]	1920×1080		24,00p	200 Mbps	4:2:2/10 bit	ALL-Intra	
[FHD/10bit/100M/24p]	1920×1080		24,00p	100 Mbps	4:2:2/10 bit	Long GOP	
[FHD/8bit/100M/24p]	1920×1080		24,00p	100 Mbps	4:2:0/8 bit	Long GOP	

- “ALL-Intra” si riferisce a un metodo di compressione dei dati in cui ogni fotogramma viene compresso. La dimensione del file dei video registrati con questa modalità aumenta, ma questo metodo è in grado di prevenire la perdita di qualità dell'immagine dato che le modifiche non richiedono una re-codifica.
- Usare una scheda che soddisfi uno dei seguenti livelli di Speed Class per eseguire registrazioni.
 - Per video C4K/4K ALL-Intra (400 Mbps): Video Speed Class 60 o superiore
 - Per video in altri formati: UHS Speed Class 3
- Se la temperatura ambiente è elevata oppure viene registrato un video in modo continuo oppure a seconda della scheda in uso, dopo la visualizzazione di [], la registrazione potrebbe interrompersi per proteggere la fotocamera. Attendere che la fotocamera si raffreddi.

- Più il valore Bit rate è alto, più aumenta la qualità delle immagini. Poiché la fotocamera utilizza il metodo di registrazione VBR, il bit rate viene modificato automaticamente a seconda del soggetto da riprendere. Come conseguenza di ciò, il tempo di registrazione viene ridotto quando si riprende un soggetto che si muove velocemente.
- Quando la Modalità Controllo creativo è impostata su [Miniature effetto], non sono disponibili le voci per i video nei formati 4K, 4:2:2/10 bit, e "ALL-Intra".

■ **Compatibilità delle immagini in movimento registrate**

Anche se i video sono compatibili con i rispettivi dispositivi di riproduzione, la loro qualità dell'immagine o dell'audio può essere scarsa o le loro informazioni di registrazione potrebbero non essere visualizzate correttamente quando vengono riprodotti, o potrebbe non essere possibile riprodurli. Se si presentano questi problemi, riprodurre il video su questa fotocamera.

- Per riprodurre video registrati con [FHD/28M/60p], [FHD/28M/50p], [FHD/24M/30p], [FHD/24M/25p] o [FHD/24M/24p] in [AVCHD] con un altro dispositivo, o per trasferirli a un altro dispositivo, è necessario un masterizzatore compatibile con dischi Blu-ray oppure un PC su cui sia installato il software "PHOTOfunSTUDIO".
- Per informazioni su video registrati con [Qualità reg.] [4K] o [C4K], vedere "Visualizzare/ Salvare Video 4K su un Dispositivo Esterno" a [P328](#).
- È possibile riprodurre video registrati con [MP4 HEVC] su un televisore Panasonic compatibile con 4K/HDR (formato HLG).
- I video in formato ALL-Intra e 4:2:2/10 bit sono destinati all'editing su un computer usato per produzione video. In quanto tali, non sono supportati da TV, registratori, e lettori prodotti da Panasonic.

Modalità di messa a fuoco quando si registra un'immagine in movimento ([AF cont.])

Modalità applicabili: **P** **A** **S** **M**

La messa a fuoco cambia a seconda dell'impostazione della modalità di messa a fuoco e dell'impostazione [AF cont.] nel menu [Imm. in mov.].

Modalità Messa a fuoco	[AF cont.]	Descrizione delle impostazioni
[AFS]/[AFF]/ [AFC]	[ON]	La fotocamera continua a mantenere automaticamente la messa a fuoco sui soggetti durante la registrazione.
	[OFF]	La posizione della messa a fuoco rimarrà quella impostata all'avvio della ripresa.
[MF]	[ON]/[OFF]	È possibile impostare la messa a fuoco manuale.

- Quando la modalità di messa a fuoco è impostata su [AFS], [AFF] o [AFC], se si preme a metà il pulsante di scatto dell'otturatore mentre si registra un video, la camera regolerà nuovamente la messa a fuoco.
- In determinate condizioni di ripresa o con determinati obiettivi è possibile che venga registrato il suono di funzionamento quando si attiva la Messa a fuoco automatica mentre si registra un video.
Se il suono di funzionamento rappresenta un problema, per evitare di registrare il rumore dell'obiettivo si consiglia di impostare [AF cont.] nel menu [Imm. in mov.] su [OFF].
- Quando si aziona lo zoom mentre si registrano dei video, la messa a fuoco può richiedere tempo.

Personalizzazione delle impostazioni di funzionamento della Messa a fuoco automatica per la ripresa di video ([Imp. AF personal.(Video)])

Modalità applicabili: **P** **A** **S** **M**

MENU → [Imm. in mov.] → [Imp. AF personal.(Video)]

[ON]	Registra dei video utilizzando le impostazioni personalizzate di funzionamento della Messa a fuoco automatica.	
[OFF]	Registra dei video utilizzando le impostazioni predefinite di funzionamento della Messa a fuoco automatica.	
[SET]	[Velocità AF]	lato [+]: La messa a fuoco si muove a una velocità maggiore. lato [-]: La messa a fuoco si muove a una velocità inferiore.
	[Sensibilità AF]	lato [+]: Quando la distanza dal soggetto cambia in misura significativa, la fotocamera regola immediatamente la messa a fuoco. lato [-]: Quando la distanza dal soggetto cambia in misura significativa, la fotocamera attende un po' prima di regolare la messa a fuoco.

Non disponibile in questi casi:

- Questa funzione non è disponibile nei seguenti casi:
 - Quando [AF cont.] è impostato su [OFF]

Visualizzazione/impostazione della potenza sonora in ingresso

[Disp. Livello reg. audio]

Modalità applicabili:   P A S M  

Il livello di registrazione audio viene visualizzato sulla schermata di registrazione.

MENU →  [Imm. in mov.] → [Disp. Livello reg. audio]

Impostazioni: [ON]/[OFF]

- Quando [Limitator. livello reg. aud] è impostato su [OFF], [Disp. Livello reg. audio] viene impostato su [ON].

[Regol. livello reg. audio]

Modalità applicabili:   P A S M  

Consente di regolare il livello audio in ingresso scegliendo tra 19 diversi livelli (−12 dB a +6 dB).

MENU →  [Imm. in mov.] → [Regol. livello reg. audio]

- I valori in dB visualizzati sono indicativi.

[Limitator. livello reg. aud]

Modalità applicabili:   P A S M  

La fotocamera regola automaticamente la potenza sonora in ingresso, riducendo al minimo la distorsione del suono (il crepitio) quando il volume è troppo alto.

MENU →  [Imm. in mov.] → [Limitator. livello reg. aud]

Impostazioni: [ON]/[OFF]

Impostazione del metodo di registrazione del codice di tempo

Modalità applicabili: 

Questa unità registra automaticamente i codici di tempo durante la registrazione di video.

- I time code non vengono registrati sui video registrati mentre [Formato Rec] è impostato su [MP4] o [MP4 HEVC].

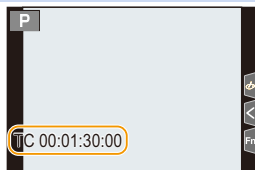

MENU →  [Imm. in mov.] → [Time Code]

[Visualiz. Time Code]	Imposta se visualizzare o meno il codice di tempo sulla schermata di registrazione/riproduzione.
[Conteggio crescente]	<p>Imposta il metodo di conteggio del codice di tempo.</p> <p>[REC RUN]: Effettua il conteggio dei codici di tempo solo quando si registrano video.</p> <p>[FREE RUN]: Effettua il conteggio dei codici di tempo anche quando non si sta registrando (compreso quando l'unità è spenta).</p> <hr/> <ul style="list-style-type: none"> • L'impostazione è [REC RUN] nei seguenti casi. <ul style="list-style-type: none"> – Quando è impostato [Frame Rate variabile]
[Valore Time Code]	<p>Imposta il punto di inizio (ora di inizio) per il codice di tempo.</p> <p>[Azzerà]: Imposta su 00:00:00:00 (ore: minuti: secondi: fotogrammi)</p> <p>[Immissione manuale]: Immissione manuale di ore, minuti, secondi e fotogrammi.</p> <p>[Ora corrente]: Imposta ore, minuti e secondi sull'ora attuale e imposta il fotogramma su 00.</p>
[Modalità Time Code]	<p>Imposta il metodo di registrazione del codice di tempo.</p> <p>[DF] (Drop Frame): La fotocamera modifica la differenza tra l'autonomia di registrazione e il time code.</p> <ul style="list-style-type: none"> • I secondi ed i fotogrammi sono separati da ".". (Esempio: 00:00:00.00) <p>[NDF] (Non-Drop Frame): Registra il codice di tempo senza drop frame.</p> <ul style="list-style-type: none"> • I secondi ed i fotogrammi sono separati da ".". (Esempio: 00:00:00.00) <hr/> <ul style="list-style-type: none"> • L'impostazione è fissa su [NDF] nei seguenti casi. <ul style="list-style-type: none"> – Quando [Frequenza di sistema] è impostato su [50.00Hz (PAL)] o [24.00Hz (CINEMA)] – Quando il frame rate del video è impostato su [24p] in [Qualità reg.]
[Output Time Code HDMI]	<p>Genera il time code per la trasmissione delle immagini tramite HDMI.</p> <hr/> <ul style="list-style-type: none"> • [Output Time Code HDMI] può essere impostato solo in Modalità Video creativa. • Lo schermo del dispositivo può disattivarsi a seconda del dispositivo collegato.
[Impostazioni TC esterno]	Consente di impostare la sincronizzazione del time code con un dispositivo esterno. (P170)

■ Condizioni per la trasmissione di un time code sull'uscita HDMI

Dall'uscita HDMI viene trasmesso un time code insieme al video solo quando vengono soddisfatte le seguenti condizioni.

Durante la registrazione

- Quando [Output Time Code HDMI] è impostato su [ON].
- In Modalità Video creativa.
- Quando [Formato Rec] è impostato su [AVCHD], [MP4 (LPCM)] o [MOV].

Durante la riproduzione

- Quando [Output Time Code HDMI] è impostato su [ON].
- Quando si riproduce un video registrato in Modalità Video creativa.
- Quando [Modo HDMI (Play)] in [Collegamento TV] è impostato su [AUTO].

Sincronizzazione del time code con un dispositivo esterno

È possibile sincronizzare il time code iniziale con un dispositivo esterno che supporti l'ingresso/la trasmissione dei time code.

- È possibile sincronizzare il time code iniziale con un dispositivo esterno solo quando [Conteggio crescente] in [Time Code] è impostato su [FREE RUN] in Modalità Video creativa.

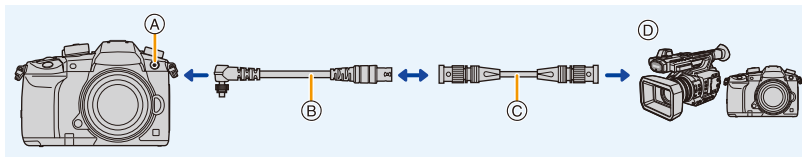

- (A) Presa di sincronizzazione flash
 - (B) Cavo di conversione BNC (per TC IN/OUT) (in dotazione)
 - (C) Cavo BNC
 - (D) Dispositivo esterno che supporti l'ingresso/la trasmissione dei time code.
- Non usare cavi di conversione BNC (per TC IN/OUT) diversi da quello in dotazione.
 - Non utilizzare cavi BNC di lunghezza pari o superiore a 2,8 m.
 - Raccomandiamo di usare un cavo BNC equivalente a 5C-FB a doppia schermatura.

■ Collegamento a un dispositivo esterno/Preparazione alla sincronizzazione

Operazioni preliminari:

Spegnere questa unità.

- 1 Ruotare il coperchio della presa di sincronizzazione flash nella direzione indicata dalla freccia per rimuoverlo (1, 2).**

- Fare attenzione a non perdere il coperchio della presa di sincronizzazione flash.



- 2 Inserire il cavo di conversione BNC (3), quindi ruotare la vite di bloccaggio nella direzione indicata dalla freccia per fissarlo (4).
 (A) Vite di bloccaggio
- 3 Collegare il cavo di conversione BNC al dispositivo esterno con il cavo BNC, quindi accendere la fotocamera.
- 4 Impostare il selettore della modalità di funzionamento su [M].
- 5 Selezionare il menu.

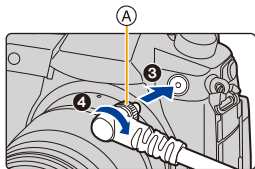

MENU → [Imm. in mov.] → [Time Code] → [Conteggio crescente] → [FREE RUN]

■ Sincronizzazione del time code del dispositivo esterno con quello della fotocamera (TC OUT)

Il valore iniziale del time code del dispositivo esterno è sincronizzato in base al segnale di time code (segnale LTC) della fotocamera.

- 1 Collegare il dispositivo esterno e seguire i passaggi necessari per prepararsi alla sincronizzazione del time code. (P170)
- 2 Impostare il tipo di trasmissione del time code.

MENU → [Imm. in mov.] → [Time Code] → [Impostazioni TC esterno] → [Riferimento uscita TC]

[Riferimento di reg.]	Consente di trasmettere il segnale del time code per le immagini in registrazione. Selezionare questa impostazione quando si utilizza più di un dispositivo per eseguire la registrazione.
[Riferimento HDMI]	Consente di trasmettere il segnale del time code con un leggero ritardo in modo che corrisponda alle immagini HDMI. Selezionare questa impostazione quando si esegue la sincronizzazione con un registratore esterno collegato con un cavo HDMI. • L'impostazione [Riferimento di reg.] viene usata per l'output quando non è collegato un cavo HDMI.

- 3 Selezionare il menu.

MENU → [Imm. in mov.] → [Time Code] → [Impostazioni TC esterno] → [Collegamento TC] → [Uscita TC]

- Non collegare un flash esterno alla presa di sincronizzazione flash dopo aver selezionato [Uscita TC]. Farlo potrebbe provocare il malfunzionamento della fotocamera.
- 4 Premere [MENU/SET] per trasmettere il segnale del time code.
 - Il segnale del time code viene trasmesso sulla base del frame rate definito in [Qualità reg.] e dell'impostazione [Modalità Time Code] (DF/NDF).
 - [Emissione segnale TC (Riferimento di reg.)] o [Emissione segnale TC (Riferimento HDMI)] viene visualizzato sulla schermata mentre viene trasmesso il time code.
 - 5 Azionare il dispositivo esterno per sincronizzare il time code.
 - 6 Premere [MENU/SET] per arrestare la trasmissione del segnale del time code.

■ Sincronizzazione del time code della fotocamera con quello del dispositivo esterno (TC IN)

Il valore iniziale del time code della fotocamera è sincronizzato in base al segnale di time code (segnale LTC) del dispositivo esterno.

- 1 Collegare il dispositivo esterno e seguire i passaggi necessari per prepararsi alla sincronizzazione del time code. (P170)
- 2 Selezionare le impostazioni [Frequenza di sistema], [Qualità reg.] e [Modalità Time Code] (DF/NDF) adatte al segnale time code del dispositivo esterno da sincronizzare.

MENU →  [Setup] → [Frequenza di sistema]

MENU →  [Imm. in mov.] → [Qualità reg.]

MENU →  [Imm. in mov.] → [Time Code] → [Modalità Time Code]

- Quando si utilizza [Anamorfica(4:3)] nel menu [Film. creativo], selezionare la qualità della registrazione in [Anamorfica(4:3)].

3 Azionare il dispositivo esterno per trasmettere il segnale del time code.

- Impostare il metodo di conteggio del time code del dispositivo esterno su Free-run e trasmettere il segnale.

4 Selezionare il menu.

MENU →  [Imm. in mov.] → [Time Code] → [Impostazioni TC esterno] → [Collegamento TC] → [Ingresso TC]

- Non collegare un flash esterno alla presa di sincronizzazione flash dopo aver selezionato [Ingresso TC]. Farlo potrebbe provocare il malfunzionamento della fotocamera.

5 Premere [MENU/SET] per ricevere il segnale del time code in ingresso.

6 Premere [MENU/SET] per sincronizzare i time code.

- Quando viene visualizzato [Segnale TC collegato correttamente], il time code viene sincronizzato con il dispositivo esterno.
- Una volta che il time code è sincronizzato, viene visualizzato sullo schermo e la fotocamera entra in stato slave.
- Mentre la fotocamera è in stato slave, il bianco ed il nero del display del time code ([TC]) vengono invertiti.
- Anche quando la frequenza di sistema differisce tra la fotocamera ed il dispositivo esterno, i loro valori iniziali di time code possono essere sincronizzati. Ricordare comunque che i time code perdono sincronismo mentre progrediscono.



Se si sincronizza più di una fotocamera, i time code delle fotocamere possono essere sincronizzati con i relativi tempi di esposizione, in modo che possano avviare l'esposizione contemporaneamente.

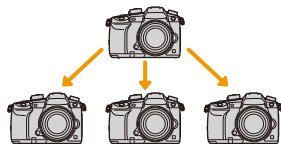

- Anche se si scollega il cavo BNC, la fotocamera rimarrà in stato slave.
- Effettuare una delle seguenti operazioni per far uscire la fotocamera dallo stato slave.
 - Azionamento dell'interruttore di accensione/spegnimento della fotocamera
 - Passaggio a una diversa modalità di registrazione
 - Modifica di [Frequenza di sistema]
 - Impostazione di [Frame Rate variabile]
 - Modifica del frame rate di [Qualità reg.] da 59,94p/59,94i/29,97p a 23,98p
 - Modifica del frame rate di [Qualità reg.] da 23,98p a 59,94p/59,94i/29,97p
 - Modifica dell'impostazione di [Conteggio crescente], [Valore Time Code] o [Modalità Time Code] in [Time Code]

Registrazione di immagini con date di registrazione sovrainpresse ([Reg. stampa ora])

Modalità applicabili:   **P** **A** **S** **M**  

- Non è possibile cancellare le date di registrazione dopo averle sovrainpresse.

MENU →  [Imm. in mov.] → [Reg. stampa ora]

Impostazioni: [ON]/[OFF]

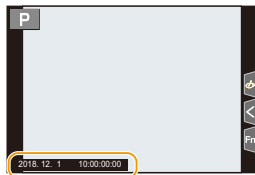

- Le date di registrazione non sono registrate su file a raffica 4K e su immagini RAW.



Non disponibile in questi casi:

- Questa funzione non è disponibile nei seguenti casi:
 - Quando si registra con la funzione Post Focus
 - Quando è impostato [Frame Rate variabile]
 - Quando è impostato [Anamorfica(4:3)]
 - Quando è impostato [Barre Colore]

Visualizzazione di barre colorate/Emissione di un tono di prova

Modalità applicabili:   P A S M  

1 Selezionare il menu.

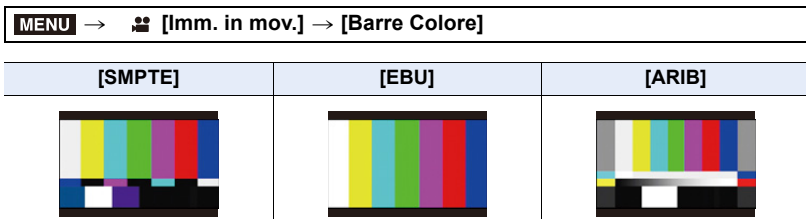

- Verranno visualizzate delle barre e verrà emesso un tono di prova.
- È possibile impostare il livello del tono di prova scegliendo fra tre opzioni (−12 dB, −18 dB, e −20 dB), ruotando il selettore di controllo.
- Se si preme il pulsante video, le barre colorate e il tono di prova verranno registrati sotto forma di video.

2 Premere [MENU/SET] per uscire dal menu.

- La luminosità e la tonalità del colore visualizzate sul monitor o nel mirino della fotocamera possono differire da quelle visualizzate su un altro dispositivo, come un monitor esterno. Controllare la qualità dell'immagine finale su un altro dispositivo, come un monitor esterno.

Non disponibile in questi casi:

- Questa funzione non è disponibile nei seguenti casi:
 - Quando è impostato [Ritaglio Live 4K]

Registrazione con saturazione del bianco minima tramite la compressione della parti sovraesposte (Knee)

Modalità applicabili:   **P** **A** **S** **M**  

Quando [Stile foto] è impostato su [Come709], è possibile regolare il knee in modo che sia possibile effettuare la registrazione con una saturazione del bianco minima.

1 Selezionare il menu.

MENU →  [Imm. in mov.] → [Stile foto]

2 Premere ◀/▶ per selezionare [Come709], quindi premere [Fn2].

3 Premere ◀/▶ per selezionare la modalità impostazione Knee, quindi premere [MENU/SET].

[Automatica]	Regola automaticamente il livello di compressione delle parti sovraesposte.
[Manuale]	<p>Consente di regolare manualmente il knee point principale e il knee slope principale.</p> <p>Premere ▲/▼ per selezionare le voci, quindi premere ◀/▶ per regolare.</p> <p>[POINT] (knee point principale), [SLOPE] (knee slope principale)</p> <ul style="list-style-type: none"> • Ruotare il selettore anteriore per regolare il master knee point; ruotare il selettore posteriore per regolare il master knee slope. • È possibile impostare valori compresi nei seguenti intervalli. <ul style="list-style-type: none"> – Master knee point: da 80 a 107 – Master knee slope: da 0 a 99
[Off]	–

Registrazione di log (V-Log L)

Modalità applicabili:   **P** **A** **S** **M**  

È possibile effettuare la registrazione di log impostando [Stile foto] su [V-Log L]. Consente di creare immagini finite con una ricca gradazione attraverso l'editing in post-produzione.

1 Selezionare il menu.

MENU →  [Imm. in mov.] → [Stile foto]

2 Premere ◀/▶ per selezionare [V-Log L] e quindi premere [MENU/SET].

- La schermata di registrazione e le immagini trasmesse tramite HDMI appariranno in generale più scure.

- È possibile usare le LUT (Look-Up Table) per editing post-produzione. I dati LUT possono essere scaricati dal seguente sito del supporto.

<http://panasonic.jp/support/global/cs/dsc/>

(Il sito è solo in inglese.)

- Quando [Stile foto] è impostato su [V-Log L], il limite inferiore di sensibilità ISO viene impostato su [ISO320] e il limite superiore su [ISO25600].
Abilitando [V-Log L]/[Frame Rate variabile] si modifica la gamma di sensibilità ISO disponibile definita da [LOW] o [HIGH] in [Imp. ISO Doppia Nativa].

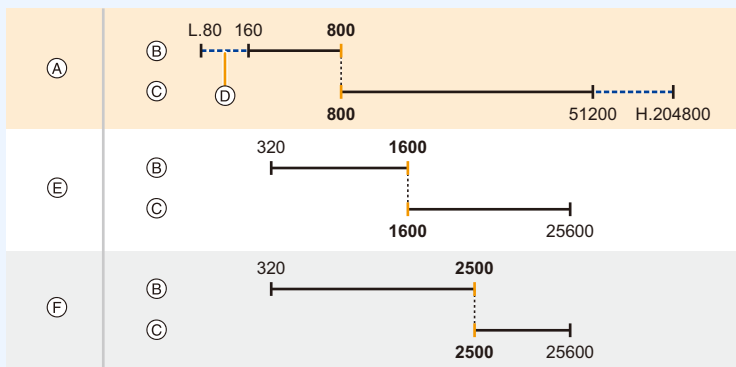

- (A) Normale
- (B) [LOW]
- (C) [HIGH]
- (D) Quando è impostato [ISO esteso]
- (E) Quando è impostato [V-Log L]
- (F) Quando sono impostati [V-Log L] e [Frame Rate variabile]

Quando la sensibilità ISO è impostata su un valore compreso tra ISO800 e ISO2500, la gamma può alternare tra [LOW] e [HIGH] per dare priorità alla sensibilità ISO. Regolare l'esposizione secondo necessità.

Visualizzazione di immagini alle quali sono applicati dati LUT

La visualizzazione sullo schermo di immagini alle quali sono applicati dati LUT è disponibile quando [Stile foto] è impostato su [V-Log L].

■ Importazione di file LUT

• Formato dati LUT supportato:

- Il formato “.vlt”, che soddisfa i requisiti specificati in “VARICAM 3DLUT REFERENCE MANUAL Rev.1.0”
- Nomi di file comprendenti sino a 8 caratteri alfanumerici (escludendo l'estensione)

Operazioni preliminari:

• Salvare i dati LUT nella scheda. Salvarli nella directory root (la prima cartella che appare quando si accede alla scheda sul proprio computer) con l'estensione “.vlt”.

- 1 **Inserire la scheda contenente i dati LUT nello slot 1.**
- 2 **Selezionare il menu.**

MENU →  **[Personal.]** →  **[Monitor/Display]** → **[Vis. assistita V-LogL]** → **[Leggi file LUT]**

- 3 **Premere ▲/▼ per selezionare i dati LUT che si desidera importare, e premere [MENU/SET].**
- 4 **Premere ▲/▼ per selezionare la voce su cui si desiderano registrare i dati, e premere [MENU/SET].**
 - È possibile registrare fino a 4 blocchi di dati LUT.
 - Se si seleziona una voce contenente dati registrati, verrà sovrascritta.

■ Selezione del file LUT da usare ed abilitazione di V-Log L View Assist

MENU →  **[Personal.]** →  **[Monitor/Display]** → **[Vis. assistita V-LogL]**

[Selezione LUT]	Consente di selezionare i dati LUT da applicare tra i preset ([Vlog_709]) e i dati LUT registrati.
[Vis. monitor LUT]	<p>Imposta la visualizzazione monitor/mirino della fotocamera da applicare quando [Stile foto] è impostato su [V-Log L].</p> <ul style="list-style-type: none"> • [ON]: Visualizza immagini usando dati LUT. [LUT] viene visualizzato sulla schermata di registrazione. • [OFF]: Visualizza immagini [V-Log L]. Sulla schermata di registrazione viene visualizzato [V-Log L].

- Questa voce è disponibile solo quando [Stile foto] è impostato su [V-Log L].
- Quando la fotocamera è in Modalità Riproduzione, questa funzione viene applicata solo a video registrati con [V-Log L].
- Per applicare dati LUT ad un'immagine trasmessa tramite HDMI, impostare [Display HDMI LUT] in [Uscita reg. HDMI].
- Gli effetti dei dati LUT non sono applicati ai video salvati sulla scheda.



Impostazioni di [Stile foto] adatte per video

Oltre a [Come709] o [V-Log L], gli effetti [Gamma dinamica Cinelike] e [Video Cinelike] in [Stile foto] sono adatti per video.

- Per ulteriori informazioni su [Stile foto], vedere [P221](#).

Ripresa di immagini fisse mentre è in corso la registrazione di immagini in movimento

Modalità applicabili:

È possibile riprendere delle foto mentre si sta registrando un video (registrazione simultanea).

Mentre si stanno registrando delle immagini in movimento, premere fino in fondo il pulsante di scatto dell'otturatore per riprendere un'immagine fissa.

- Mentre si riprendono le immagini fisse viene visualizzata l'indicazione della registrazione in contemporanea.
- È disponibile anche la funzione Scatto a sfioramento.



■ Impostando la modalità priorità video o priorità foto

Modalità applicabili:

Selezionare il menu. (P54)

MENU → [Imm. in mov.] → [Mod. Immagine in reg.]

<p> [#] ([Priorità film])</p>	<ul style="list-style-type: none"> • Le immagini saranno registrate nelle dimensioni determinate dall'impostazione [Qualità reg.] per i video. • Quando [Qualità] è impostata su [RAW], [RAW] o [RAW], vengono registrate solo le immagini JPEG. (Quando è impostato [RAW], le immagini fisse verranno registrate con [Qualità] uguale a [#].) • È possibile riprendere fino a 80 foto durante la registrazione di video. (Un video con [Qualità reg.] [4K]: sino a 20 immagini)
<p> [#] ([Priorità foto])</p>	<ul style="list-style-type: none"> • Le immagini riprese avranno le dimensioni e la qualità specificate. • Durante la ripresa delle immagini lo schermo si scurirà. Verrà ripresa un'immagine fissa dall'immagine in movimento, mentre l'audio non verrà registrato. • È possibile riprendere fino a 20 foto durante la registrazione di video. (Un video con [Qualità reg.] [4K]: sino a 10 immagini)

- Il formato delle immagini sarà fisso su [16:9].

Non disponibile in questi casi:





- Questa funzione non è disponibile nei seguenti casi:
 - Quando il frame rate per i video è impostato su [24p] in [Qualità reg.] (solo quando è impostato ([Priorità foto]))
 - Quando [Qualità reg.] è impostato su [C4K]
 - Quando la modalità di scatto è impostata su Foto 4K (solo quando è impostato ([Priorità foto]))
 - Quando si utilizza [Conv. Tele est.] nel menu [Imm. in mov.] (solo quando è impostato ([Priorità foto]))

Registrazione video in Modalità Video creativa.

Modalità di Registrazione: 

È possibile modificare manualmente l'apertura, la velocità dell'otturatore e la sensibilità ISO e riprendere dei video.

È possibile registrare video con effetti aggiuntivi, come i seguenti:

Ripresa al rallentatore o accelerata ([Frame Rate variabile])	 P182
Spostamento uniforme della messa a fuoco fino a una posizione salvata ([Transizione Fuoco])	 P185
Ripresa di video con zoom e panoramiche mantenendo la fotocamera in posizione fissa ([Ritaglio Live 4K])	 P186
Registrazione di video HDR (Hybrid Log Gamma)	 P189

- 1 Impostare il selettore della modalità di funzionamento su .**
- 2 Selezionare il menu.**

MENU →  **[Film. creativo]** → **[Mod. esposiz.]** → **[P]/[A]/[S]/[M]**

- L'operazione per cambiare il valore dell'apertura o la velocità dell'otturatore è la stessa di quella utilizzata per impostare il selettore modalità di funzionamento su **P**, **A**, **S** o **M**.



Per visualizzare la schermata di selezione è anche possibile sfiorare l'icona della modalità di registrazione nella schermata di registrazione.



3 Premere il pulsante video (o il pulsante di scatto dell'otturatore) per iniziare la registrazione.

- È possibile che il suono di azionamento dello zoom o del pulsante venga registrato durante la registrazione di un'immagine in movimento.

L'utilizzo delle icone touch consente un funzionamento silenzioso durante la registrazione di video.

❶ Sfiocare [].

❷ Icona a sfioramento.

 \updownarrow : Zoom

F : Valore dell'apertura



SS : Velocità dell'otturatore



 : Compensazione dell'esposizione

ISO / GAIN : Sensibilità ISO/Guadagno (dB)

 : [Regol. livello reg. audio]

❸ Trascinare la barra di scorrimento per impostare.

[]/[]: Cambia l'impostazione lentamente

[]/[]: Cambia l'impostazione velocemente

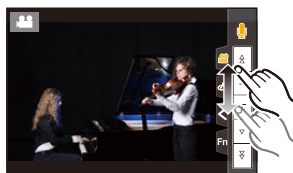

4 Premere nuovamente il pulsante video (o il pulsante di scatto dell'otturatore) per arrestare la registrazione.

■ Modifica delle impostazioni della sensibilità [AUTO] ISO

Imposta i limiti superiore ed inferiore della sensibilità ISO quando è impostato su [AUTO].

MENU →  [Imm. in mov.] → [Sensibilità ISO (video)]

[Imp. limite infer.auto ISO]	Da [160] a [25600]
[Imp. limite super.auto ISO]	Da [AUTO]/[200] a [51200]

- In situazioni in cui la gamma di sensibilità ISO disponibile viene modificata, come quando viene modificata l'impostazione di [Imp. ISO Doppia Nativa], cambieranno anche i limiti disponibili.

Ripresa al rallentatore o accelerata ([Frame Rate variabile])

Immagini al rallentatore (ripresa con overcranking)

Impostare un numero di fotogrammi al secondo superiore a quello utilizzato in [Qualità reg.].

Esempio: Se si imposta [FHD/8bit/100M/24p] a [48] e si riprende un video, è possibile ottenere un effetto rallentatore di intensità pari a 1/2.

Immagini accelerate (registrazione con undercranking)

Impostare un numero di fotogrammi al secondo inferiore a quello utilizzato in [Qualità reg.].

Esempio: Se si imposta [FHD/8bit/100M/24p] a [12] e si registra un video, è possibile ottenere un effetto accelerato pari a 2×.

- La registrazione con frame rate variabile è possibile con le seguenti impostazioni in [Formato Rec] e [Qualità reg.].

[Formato Rec]	[Frequenza di sistema]	[Qualità reg.]
[AVCHD]	[59.94Hz (NTSC)]	[FHD/24M/30p] [FHD/24M/24p]
	[50.00Hz (PAL)]	[FHD/24M/25p]
	[24.00Hz (CINEMA)]	—
[MP4]	—	—
[MP4 HEVC]	—	—
[MP4 (LPCM)] [MOV]	[59.94Hz (NTSC)]	[4K/8bit/100M/30p] [4K/8bit/100M/24p] [FHD/8bit/100M/60p] [FHD/8bit/100M/30p] [FHD/8bit/100M/24p]
	[50.00Hz (PAL)]	[4K/8bit/100M/25p] [FHD/8bit/100M/50p] [FHD/8bit/100M/25p]
	[24.00Hz (CINEMA)]	[C4K/8bit/100M/24p] [4K/8bit/100M/24p] [FHD/8bit/100M/24p]

- 1 Impostare il selettore della modalità di funzionamento su [M].
- 2 Selezionare una voce che supporti [Frame Rate variabile].

MENU → [Imm. in mov.] → [Formato Rec]

- La registrazione con [Frame Rate variabile] non può essere effettuata con [MP4] o [MP4 HEVC].

MENU → [Imm. in mov.] → [Qualità reg.]

- Le voci disponibili per le riprese con un [Frame Rate variabile] sono indicate con [VFR disponibile] sullo schermo.

- 3 Selezionare il menu.

MENU → [Film. creativo] → [Frame Rate variabile] → [ON]

- 4 Premere ◀/▶ per selezionare il numero di fotogrammi al secondo per la ripresa.
 - È possibile selezionare un valore tra [2] e [240].
Il valore massimo viene limitato a [60] per i seguenti tipi di video:
 - Video AVCHD
 - Video C4K/4K
 - L'angolo di campo si riduce se si seleziona un frame rate con un numero di frame maggiore di 200fps.
- 5 Premere [MENU/SET].



- Abilitando [Frame Rate variabile] si modifica la gamma di sensibilità ISO disponibile definita da [LOW] o [HIGH] in [Imp. ISO Doppia Nativa].

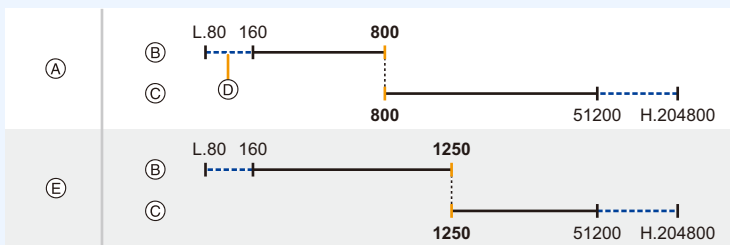

- (A) Normale
- (B) [LOW]
- (C) [HIGH]
- (D) Quando è impostato [ISO esteso]
- (E) Quando è impostato [Frame Rate variabile]

Quando la sensibilità ISO è impostata su un valore compreso tra ISO800 e ISO1250, la gamma può alternare tra [LOW] e [HIGH] per dare priorità alla sensibilità ISO. Regolare l'esposizione secondo necessità.

- La messa a fuoco automatica non funziona.
- L'audio non viene registrato quando il numero di fotogrammi al secondo è diverso da quello impostato in [Qualità reg.].
- Se si imposta un numero di fotogrammi al secondo superiore a 60fps, la qualità dell'immagine può peggiorare.
- Quando si usa un obiettivo intercambiabile senza ghiera di messa a fuoco, non è possibile impostare la messa a fuoco con Messa a fuoco manuale.
- Per riprodurre video ripresi con [Frame Rate variabile] su un dispositivo esterno o esportare i video su di esso, è necessario uno dei seguenti dispositivi:
 - Un registratore Blu-ray disc compatibile
 - Un PC con installato PHOTOfunSTUDIO
- Si consiglia di utilizzare un treppiede.
- Quando si riproduce un video ripreso con [Frame Rate variabile], l'indicazione del tempo di registrazione del video visualizzata nella parte superiore destra della schermata sarà diversa da quella visualizzata durante la riproduzione di un video normale.
 - [▶ XXmXXs]: Durata effettiva della riproduzione
 - [🕒 XXmXXs]: Tempo effettivamente trascorso durante la ripresa del video

Non disponibile in questi casi:

- Questa funzione non è disponibile nei seguenti casi:
 - Quando si imposta un effetto in [Effetto filtro] in [Impostazioni filtro]
 - Quando è impostato [Ritaglio Live 4K]

Spostamento uniforme della messa a fuoco fino a una posizione salvata ([Transizione Fuoco])

La fotocamera sposta la messa a fuoco dalla posizione corrente ad una posizione pre-registrata.

- 1 Impostare il selettore della modalità di funzionamento su [M].
- 2 Selezionare il menu.

MENU → [Film. creativo] → [Transizione Fuoco] → [Impostazioni Pull Fuoco] → [POS 1]/[POS 2]/[POS 3]

- 3 Premere [M].
- 4 Premere ▲/▼/◀/▶ per selezionare la posizione di messa a fuoco e quindi premere [MENU/SET].
- 5 Impostare la posizione di messa a fuoco.
 - Si tratta della stessa operazione che si esegue per la Messa a fuoco manuale. (P102)
- 6 Premere [MENU/SET].
 - Per salvare delle posizioni di messa a fuoco in altre voci, ripetere i passaggi da 2 a 6.
 - Impostare le voci che seguono come necessario.

[Veloc. Transizione Fuoco]	Imposta la velocità di spostamento della messa a fuoco. [SH]/[H]/[M]/[L]/[SL] • Velocità di spostamento: Da [SH] (veloce) a [SL] (lenta)
[Reg. Transizione Fuoco]	Avvia la Transizione della messa a fuoco quando ha inizio la ripresa. [POS 1]/[POS 2]/[POS 3]/[OFF]
[Attesa Transizione Fuoco]	Imposta il tempo di attesa prima che inizi la Transizione della messa a fuoco. [10SEC]/[5SEC]/[OFF]

- 7 Premere ▲/▼ per selezionare [Avvia], quindi premere [MENU/SET].
 - Per tornare alla schermata di impostazione, premere [DISP].
- 8 Premere il pulsante video (o il pulsante di scatto dell'otturatore) per iniziare la registrazione.
 - Se si è abilitato [Reg. Transizione Fuoco], la Transizione della messa a fuoco verrà avviata quando si inizia a riprendere un video.
- 9 Sfiurare [POS 1], [POS 2], o [POS 3] per avviare la Transizione della messa a fuoco.
 - La stessa operazione può essere eseguita premendo ◀/▶ per selezionare la posizione e premendo [MENU / SET].
 - La Guida MF visualizzerà la posizione di messa a fuoco corrente (A) e la posizione di messa a fuoco salvata (B).
 - Per terminare la Transizione della messa a fuoco, premere [M].
- 10 Premere nuovamente il pulsante video (o il pulsante di scatto dell'otturatore) per arrestare la registrazione.

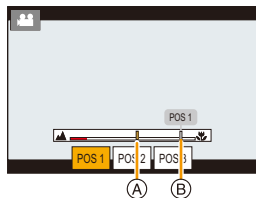

- Se si esegue una delle operazioni che seguono, le impostazioni relative alla posizione di messa a fuoco verranno cancellate. Per riutilizzarle, salvare nuovamente le posizioni di messa a fuoco.
 - Azionamento dell'interruttore di accensione/ spegnimento della fotocamera
 - Funzionamento dello zoom
 - Passaggio a una diversa modalità di messa a fuoco
 - Passaggio a una diversa modalità di registrazione
 - Sostituzione dell'obiettivo

- Mantenere la stessa distanza dal soggetto dopo aver impostato la posizione di messa a fuoco.
- La velocità di spostamento della messa a fuoco varia a seconda dell'obiettivo che si sta utilizzando.

Non disponibile in questi casi:

- Questa funzione non è disponibile nei seguenti casi:
 - Quando è impostato [Frame Rate variabile]
 - Quando è impostato [Ritaglio Live 4K]
 - Quando è impostato [Barre Colore]
 - Quando si usa un obiettivo intercambiabile che non supporta la Modalità messa a fuoco [AFC].

Ripresa di video con zoom e panoramiche mantenendo la fotocamera in posizione fissa ([Ritaglio Live 4K])

Rifilando le immagini dall'angolo di visuale 4K al formato Full High definition, è possibile registrare un video con panoramiche e zoom lasciando la fotocamera in posizione fissa.



Panoramica

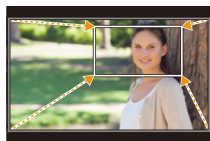

Zoom in avanti

- La dimensione del video passa automaticamente a [FHD].
- Tenere la fotocamera perfettamente ferma in posizione durante la registrazione.

- 1 Impostare il selettore della modalità di funzionamento su .**
- 2 Selezionare il menu.**

MENU →  [Film. creativo] → [Ritaglio Live 4K] → [40SEC]/[20SEC]

- 3 Impostare il frame iniziale per la rifilatura.**

(A) Frame iniziale per la rifilatura

- Quando si definiscono le impostazioni per la prima volta, viene visualizzato un frame iniziale per la rifilatura di 1920×1080 (dopo aver impostato i frame iniziale e finale, vengono visualizzati i valori impostati per i frame iniziale e finale immediatamente precedenti).
- La posizione e la dimensione dei frame vengono conservate in memoria anche quando la fotocamera è spenta.

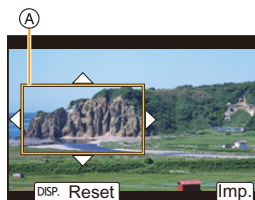

Operazione con pulsante	Operazione di sfioramento	Descrizione del funzionamento
▲/▼/◀/▶	Sfiorando	Sposta il frame.
	Stringere/ allargare le dita	Ingrandisce/riduce il frame. (la gamma di impostazioni consentite va da 1920×1080 a 3840×2160)
[DISP.]	[Reset]	Riporta la posizione del frame al centro e ripristina la dimensione all'impostazione predefinita.
[MENU/SET]	[Imp.]	Conferma la posizione e la dimensione del frame.

4 Ripetere il passaggio 3 per impostare la rifilatura del frame finale.

Ⓑ Frame finale per la rifilatura

- L'impostazione della modalità di messa a fuoco automatica passa a [☹️].
(Gli occhi e i corpi delle persone non possono essere rilevati. Non è nemmeno possibile specificare la persona da mettere a fuoco.)

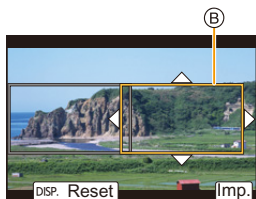

5 Premere il pulsante video (o il pulsante di scatto dell'otturatore) per iniziare la registrazione.

Ⓒ Tempo di registrazione trascorso

Ⓓ Tempo di registrazione impostato

- Rilasciare immediatamente il pulsante video (o il pulsante di scatto dell'otturatore) dopo averlo premuto.
- La ripresa si interromperà automaticamente una volta trascorso il tempo di registrazione impostato.
Per interrompere la ripresa a metà, premere nuovamente il pulsante video (o il pulsante di scatto dell'otturatore).



■ Modificare la posizione e la dimensione di un frame di rifilatura

Premere ◀ con la schermata di registrazione visualizzata e procedere ai passaggi 3 e 4.

■ Per annullare la registrazione [Ritaglio Live 4K]

Impostare [OFF] al passaggio 2.

■ Impostazioni [Formato Rec] e [Qualità reg.] disponibili per la registrazione

[Formato Rec]	[Frequenza di sistema]	[Qualità reg.]
[AVCHD]	—	
[MP4]	[59.94Hz (NTSC)]	[FHD/28M/60p] [FHD/20M/30p]
	[50.00Hz (PAL)]	[FHD/28M/50p] [FHD/20M/25p]
	[24.00Hz (CINEMA)]	—
[MP4 HEVC]	—	
[MP4 (LPCM)] [MOV]	[59.94Hz (NTSC)]	[FHD/8bit/100M/60p] [FHD/ALL-I/200M/30p] [FHD/10bit/100M/30p] [FHD/8bit/100M/30p] [FHD/ALL-I/200M/24p] [FHD/10bit/100M/24p] [FHD/8bit/100M/24p]
	[50.00Hz (PAL)]	[FHD/8bit/100M/50p] [FHD/ALL-I/200M/25p] [FHD/10bit/100M/25p] [FHD/8bit/100M/25p]
	[24.00Hz (CINEMA)]	[FHD/ALL-I/200M/24p] [FHD/10bit/100M/24p] [FHD/8bit/100M/24p]

- La luminosità viene misurata e la messa a fuoco viene ottenuta nel frame iniziale per la rifilatura. Durante la ripresa di video, questi parametri sono ottenuti nel frame di rifilatura. Per bloccare la posizione di messa a fuoco, impostare [AF cont.] su [OFF] oppure impostare la modalità. messa a fuoco su [MF].
- [Mod. esposim.] sarà [☉] (Multipla).

Registrazione di video HDR (Hybrid Log Gamma)

È possibile registrare video HDR in (High Dynamic Range) formato HLG (Hybrid Log Gamma) impostando [Stile foto] su [Hybrid Log Gamma].

Con questo formato è possibile registrare immagini luminose soggette a sovraesposizione con colori più naturali di quanto sia possibile con formati convenzionali.

- "HLG" è un formato video HDR che converte ed espande la gamma dinamica dei dati compressi di immagini ad elevata luminanza su un dispositivo supportato.
- Il monitor ed il mirino della fotocamera non sono in grado di visualizzare immagini in formato HLG.

1 Impostare il selettore della modalità di funzionamento su [M].

- [Hybrid Log Gamma] è disponibile solo quando la fotocamera è impostata in Modalità Video creativa.

2 Selezionare una voce che supporta [Hybrid Log Gamma].

MENU →  [Imm. in mov.] → [Formato Rec]

- [AVCHD] e [MP4] non supportano [Hybrid Log Gamma].
- Quando [Formato Rec] è impostato su [MP4 HEVC], [Stile foto] viene impostato su [Hybrid Log Gamma]. In questo caso non è necessario seguire la procedura dal Passaggio 3 in avanti.

MENU →  [Imm. in mov.] → [Qualità reg.]

- [Hybrid Log Gamma] non è disponibile per video 8 bit 4:2:0.
- Le voci disponibili per le riprese con [Hybrid Log Gamma] sono indicate con [HLG disponibile] sullo schermo.
- Quando si utilizza [Anamorfica(4:3)] nel menu [Film. creativo], selezionare la qualità della registrazione in [Anamorfica(4:3)].

3 Selezionare il menu.

MENU →  [Imm. in mov.] → [Stile foto]

4 Premere /▶ per selezionare [Hybrid Log Gamma] e quindi premere [MENU/SET].

- Sulla schermata di registrazione viene visualizzato .

■ Trasmissione di immagini HDR in formato C4K/60p o 4K/60p (C4K/50p o 4K/50p) tramite HDMI

Per trasmettere immagini HDR in formato C4K/60p o 4K/60p (C4K/50p o 4K/50p) tramite HDMI, selezionare le seguenti impostazioni, quindi selezionare [Hybrid Log Gamma] mentre è in corso la trasmissione HDMI.

- [Formato Rec]: [MP4 (LPCM)] o [MOV]
- [Qualità reg.]: Video in formato C4K/60p o 4K/60p (C4K/50p o 4K/50p)
- [Modalità Bit 4K/60p] ([Modalità Bit 4K/50p]) in [Uscita reg. HDMI]: [4:2:2 10bit]

- Quando [Stile foto] è impostato su [Hybrid Log Gamma], il limite inferiore di sensibilità ISO viene impostato su [ISO320].
Abilitando [Hybrid Log Gamma] si modifica la gamma di sensibilità ISO disponibile definita da [LOW] o [HIGH] in [Imp. ISO Doppia Nativa].

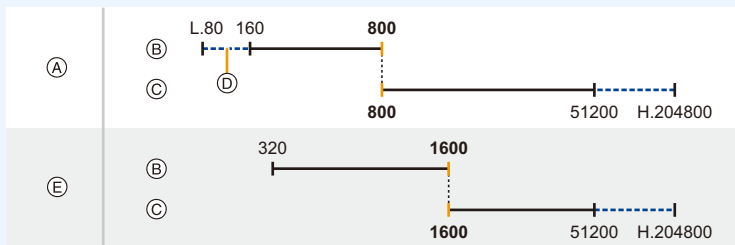

- (A) Normale
- (B) [LOW]
- (C) [HIGH]
- (D) Quando è impostato [ISO esteso]
- (E) Quando è impostato [Hybrid Log Gamma]

Quando la sensibilità ISO è impostata su un valore compreso tra ISO800 e ISO1600, la gamma può alternare tra [LOW] e [HIGH] per dare priorità alla sensibilità ISO. Regolare l'esposizione secondo necessità.

- Le immagini HDR appaiono più scure su dispositivi che non supportano il formato HLG.

Menu [Film. creativo]

Visualizza la funzioni disponibili solo per la Modalità Video creativa.

MENU → [Film. creativo]

[Anamorfica(4:3)]

È possibile effettuare una registrazione adatta ad un obiettivo anamorfico. I video con risoluzione 4K verranno registrati in formato 4:3.

- Usare una lente anamorfica 2× che supporta un formato 4:3 per registrazione [Anamorfica(4:3)]. Per convertire la ripresa in formato cinematografo per la riproduzione, sono richiesti software e dispositivo corrispondente.
- Selezionare [OFF] quando si usa una lente anamorfica 1.33×.

1 Selezionare il formato di registrazione che supporta [Anamorfica(4:3)].

MENU → [Imm. in mov.] → [Formato Rec] → [MP4 (LPCM)]/[MOV]

- Non è possibile registrare in formato [AVCHD], [MP4] o [MP4 HEVC].

2 Selezionare la qualità di registrazione.

MENU → [Film. creativo] → [Anamorfica(4:3)]

Voce	Frequenza di sistema	Dimensione	Fotogrammi al secondo	Bit al secondo	YUV/bit	Compressione immagine
[4K/A/150M/60p]	59,94Hz (NTSC)	3328×2496	59,94p	150 Mbps	4:2:0/8 bit	Long GOP
[4K/A/400M/30p]		3328×2496	29,97p	400 Mbps	4:2:2/10 bit	ALL-Intra
[4K/A/150M/30p]		3328×2496	29,97p	150 Mbps	4:2:2/10 bit	Long GOP
[4K/A/100M/30p]		3328×2496	29,97p	100 Mbps	4:2:0/8 bit	Long GOP
[4K/A/400M/24p]		3328×2496	23,98p	400 Mbps	4:2:2/10 bit	ALL-Intra
[4K/A/150M/24p]		3328×2496	23,98p	150 Mbps	4:2:2/10 bit	Long GOP
[4K/A/100M/24p]		3328×2496	23,98p	100 Mbps	4:2:0/8 bit	Long GOP
[4K/A/150M/50p]	50,00Hz (PAL)	3328×2496	50,00p	150 Mbps	4:2:0/8 bit	Long GOP
[4K/A/400M/25p]		3328×2496	25,00p	400 Mbps	4:2:2/10 bit	ALL-Intra
[4K/A/150M/25p]		3328×2496	25,00p	150 Mbps	4:2:2/10 bit	Long GOP
[4K/A/100M/25p]		3328×2496	25,00p	100 Mbps	4:2:0/8 bit	Long GOP
[4K/A/400M/24p]	24,00Hz (CINEMA)	3328×2496	24,00p	400 Mbps	4:2:2/10 bit	ALL-Intra
[4K/A/150M/24p]		3328×2496	24,00p	150 Mbps	4:2:2/10 bit	Long GOP
[4K/A/100M/24p]		3328×2496	24,00p	100 Mbps	4:2:0/8 bit	Long GOP

- Usare una scheda che soddisfi uno dei seguenti livelli di Speed Class per eseguire registrazioni.

- Per video ALL-Intra (400 Mbps): Video Speed Class 60 o superiore
- Per video in altri formati: UHS Speed Class 3

- Se la temperatura ambiente è elevata oppure viene registrato un video in modo continuo oppure a seconda della scheda in uso, dopo la visualizzazione di [], la registrazione potrebbe interrompersi per proteggere la fotocamera. Attendere che la fotocamera si raffreddi.
- A seconda dell'obiettivo anamorfico usato, possono verificarsi problemi come effetto vignetta o immagini fantasma. Raccomandiamo di registrare prima video di prova.
- Quando si utilizza un obiettivo compatibile con la funzione di stabilizzazione dell'immagine, questa funzione potrebbe non funzionare correttamente. In questo caso, disabilitare la funzione di stabilizzazione dell'immagine.

[Loop Recording (video)]

Anche quando la registrazione esaurisce completamente lo spazio libero presente sulla scheda, la fotocamera continua la registrazione, cancellando il segmento meno recente dei dati registrati.

- **Disponibile solo quando [Formato Rec] è impostato su [MP4 (LPCM)] o [MOV] in modalità Video creativa.**

Impostazioni: [ON]/[OFF]

- Mentre la ripresa è in corso, il tempo di registrazione trascorso viene indicato con [] (A) e l'autonomia di registrazione (B) diminuisce.
- Quando la registrazione esaurisce completamente lo spazio libero presente sulla scheda, l'indicazione dell'autonomia di registrazione scompare e la fotocamera continua la registrazione, cancellando il segmento meno recente dei dati registrati.
- La fotocamera controlla le operazioni di registrazione e di eliminazione dividendo il video in segmenti. Di conseguenza, il tempo di registrazione visualizzato sarà più breve di quello visualizzato durante la registrazione normale.

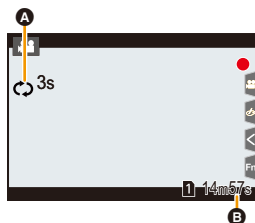

- **Si consiglia di utilizzare una batteria sufficientemente carica o un alimentatore CA (opzionale).**

- Consente fino a 12 ore di ripresa continua.
- [Loop Recording (video)] non può essere utilizzato quando non vi è abbastanza spazio libero sulla scheda.



Non disponibile in questi casi:

- Questa funzione non è disponibile nei seguenti casi:
 - Quando [Qualità reg.] è impostato su una voce per video C4K/4K ALL-Intra
 - Quando è impostato [Frame Rate variabile]
 - Quando [Anamorfica(4:3)] è impostato su un'impostazione per video ALL-Intra
 - Quando è impostato [Ritaglio Live 4K]

[Scansione sincron.]

Effettuare una regolazione fine della velocità dell'otturatore per ridurre lo sfarfallio e le striature orizzontali.

- Questa funzione è disponibile quando [Mod. esposiz.] è impostato su [S] o [M] in modalità Video creativa.

1 Selezionare il menu.

MENU → **[Film. creativo]** → **[Scansione sincron.]** → **[ON]**

2 Selezionare la velocità dell'otturatore con ◀/▶, e quindi premere [MENU/SET].

(A) Velocità dell'otturatore

- Regolare la velocità dell'otturatore mentre si guarda lo schermo, in modo da ridurre al minimo lo sfarfallio e la presenza di striature orizzontali.
- Se si tiene premuto ◀/▶, la velocità dell'otturatore verrà regolata più rapidamente.
- È anche possibile regolare l'impostazione della velocità dell'otturatore sulla schermata di registrazione, con incrementi più piccoli di quelli disponibili quando si utilizza il normale metodo di regolazione.

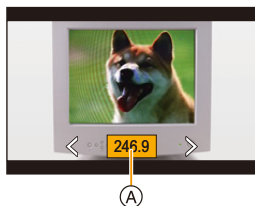

- Quando si imposta [Scansione sincron.] su [ON], la gamma di velocità dell'otturatore disponibile si restringe.

[Livello Master Pedestal]

È possibile regolare il livello del nero, che viene utilizzato come riferimento per le immagini.

**Lato -**

Questo lato crea un'immagine altamente contrastata, con un'atmosfera nitida.

**± 0 (Standard)****Lato +**

Questo lato crea un'atmosfera leggermente nebulosa.

1 Selezionare il menu.

MENU → **[Film. creativo]** → **[Livello Master Pedestal]**

2 Ruotare il selettore posteriore o il selettore anteriore per regolare l'impostazione.

- Quando non si regola l'impostazione, selezionare [0].

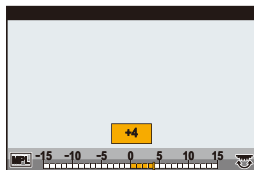
3 Premere [MENU/SET].**Non disponibile in questi casi:**

- Questa funzione non è disponibile nei seguenti casi:
 - Quando [Stile foto] è impostato su [V-Log L]

[Funzion. SS/guadagno]

È possibile cambiare le unità in cui sono espressi i valori della velocità dell'otturatore e del guadagno (sensibilità).

[SEC/ISO]	Visualizza la velocità dell'otturatore in secondi e il guadagno in ISO.
[ANGLE/ISO]	Visualizza la velocità dell'otturatore in gradi e il guadagno in ISO. • Valori disponibili in gradi (Quando [Scansione sincron.] è impostato su [OFF]): da 11 d a 360 d
[SEC/dB]	Visualizza la velocità dell'otturatore in secondi e il guadagno in dB. • Valori di guadagno (sensibilità) disponibili – Quando [Imp. Gain Doppio Nat.] è impostato su [AUTO]: AUTO, -8 dB a 42 dB (Per [Imp. Guadagno esteso]: -14 dB a 54 dB) – Quando [Imp. Gain Doppio Nat.] è impostato su [LOW]: AUTO, -8 dB a 6 dB (Per [Imp. Guadagno esteso]: -14 dB a 6 dB) – Quando [Imp. Gain Doppio Nat.] è impostato su [HIGH]: AUTO, -10 dB a 26 dB (Per [Imp. Guadagno esteso]: -10 dB a 38 dB) • Valori di guadagno (sensibilità) disponibili (quando è impostato [Frame Rate variabile]) – Quando [Imp. Gain Doppio Nat.] è impostato su [AUTO]: AUTO, -8 dB a 42 dB (Per [Imp. Guadagno esteso]: -14 dB a 54 dB) – Quando [Imp. Gain Doppio Nat.] è impostato su [LOW]: AUTO, -8 dB a 10 dB (Per [Imp. Guadagno esteso]: -14 dB a 10 dB) – Quando [Imp. Gain Doppio Nat.] è impostato su [HIGH]: AUTO, -6 dB a 26 dB (Per [Imp. Guadagno esteso]: -6 dB a 38 dB) • 0 dB corrisponde a uno dei seguenti valori di sensibilità. Quando [Imp. Gain Doppio Nat.] è impostato su [AUTO] o [LOW]: ISO 400 Quando [Imp. Gain Doppio Nat.] è impostato su [HIGH]: ISO 2500 • I nomi delle seguenti voci di menu cambiano come segue: – [Imp. ISO Doppia Nativa] → [Imp. Gain Doppio Nat.] – [Sensibilità ISO (video)] → [Impost. Guadagno] – [Imp. limite infer.auto ISO] → [Imp. lim. min Guad. auto] – [Imp. limite super.auto ISO] → [Imp. lim. max Guad. auto] – [ISO esteso] → [Imp. Guadagno esteso]

[Waveform/Vettorscopio]

Questo visualizza il monitor forma d'onda o il vettorscopio sulla schermata di registrazione.

1 Selezionare il menu.

MENU → **Film. creativo** → **[Waveform/Vettorscopio]**

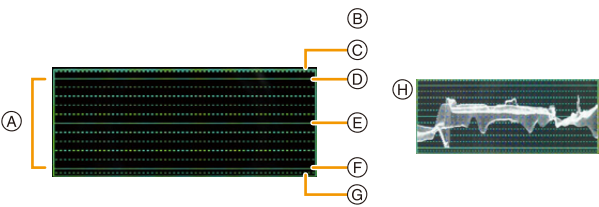
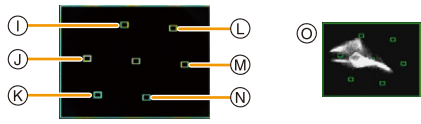
<p>[WAVE]</p>	<p>Visualizza una forma d'onda.</p> <ul style="list-style-type: none"> La forma d'onda visualizzata sulla fotocamera indica la luminanza come valori basati sulle seguenti conversioni. <ul style="list-style-type: none"> Un livello del nero di 0: Un valore di luminanza di 16 Un livello del bianco di 100: Un valore di luminanza di 235  <p>(A) L'intervallo tra 0 e 100 mostra linee tratteggiate ad intervalli di 10. (B) IRE (Institute of Radio Engineers) (C) 109 (linea tratteggiata) (D) 100 (E) 50 (F) 0 (G) -4 (linea tratteggiata) (H) Esempio di visualizzazione</p>
<p>[VECTOR]</p>	<p>Visualizza il vettorscopio.</p>  <p>(I) R (Rosso) (J) YL (Giallo) (K) G (Verde) (L) MG (Magenta) (M) B (Blu) (N) CY (Ciano) (O) Esempio di visualizzazione</p>
<p>[OFF]</p>	<p>—</p>

2 Premere ▲/▼/◀/▶ per selezionare la posizione di visualizzazione, e premere [MENU/SET].

- L'utilizzo dello sfioramento diretto è anche possibile dalla schermata di registrazione.

[Vis. Anamorfica ampliata]

Quando viene usata una lente anamorfica, le immagini convertite in formato cinematografico vengono visualizzate sul monitor/mirino della fotocamera.

[ON]	<p>Visualizza immagini con un formato convertito adatto all'ingrandimento della lente anamorfica.</p> <ul style="list-style-type: none"> Le immagini vengono convertite in modo da adattarsi ad una lente anamorfica 2× nelle seguenti situazioni: <ul style="list-style-type: none"> Quando è impostato [Anamorfica(4:3)] nel menu [Film. creativo] Quando si riproduce un video registrato con [Anamorfica(4:3)]. Le immagini vengono convertite in modo da adattarsi ad una lente anamorfica 1,33× nei casi diversi dai precedenti:
[OFF]	Visualizza immagini senza convertire il formato.

- Per informazioni su [Anamorfica(4:3)], vedere [P191](#).
- Gli effetti non vengono applicati ai video salvati sulla scheda.
- Questo effetto non viene applicato alle immagini emesse tramite HDMI.

[Visualizz. assistita HLG]

Quando [Stile foto] è impostato su [Hybrid Log Gamma], la fotocamera converte la gamma dinamica delle immagini HDR per visualizzarle sul monitor/mirino della fotocamera.

[MODE2]	Converte le immagini dando priorità alla luminosità dei soggetti principali.
[MODE1]	Converte le immagini dando priorità alla luminosità di aree come il cielo.
[OFF]	Visualizza immagini HDR senza convertirle.

- Queste impostazioni sono disponibili nel menu [Film. creativo] solo quando [Stile foto] è impostato su [Hybrid Log Gamma].
- Quando la fotocamera è in Modalità Riproduzione, questa funzione viene applicata solo a video registrati con [Hybrid Log Gamma].
- Gli effetti non vengono applicati ai video salvati sulla scheda.
- Durante la conversione della gamma dinamica delle immagini HDR, sullo schermo viene visualizzato [MODE1] o [MODE2]. Se la funzione è impostata in modo da non convertire le immagini, viene visualizzato [HLG].

Registrazione di video utilizzando un dispositivo esterno collegato

Monitor/registratore esterno (trasmissione HDMI durante la registrazione)

È possibile collegare il terminale [HDMI] della fotocamera a un monitor o un registratore esterno con un cavo HDMI. La trasmissione HDMI viene controllata separatamente per la registrazione e la riproduzione. Questa sezione descrive il controllo della trasmissione HDMI per la registrazione.

- I segnali da riprodurre vengono trasmessi utilizzando l'impostazione [Modo HDMI (Play)] in [Collegamento TV], nel menu [Setup].

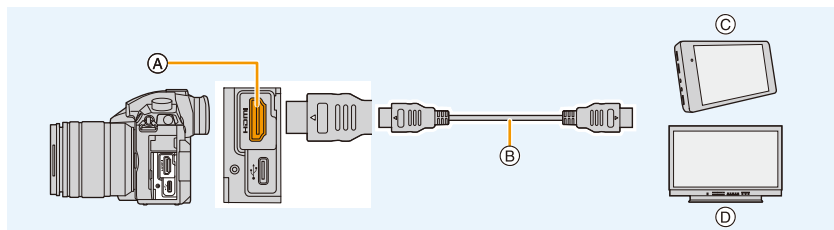

- | | |
|---------------------------|--------------------------|
| (A) Presa [HDMI] (Tipo A) | (C) Registratore esterno |
| (B) Cavo HDMI | (D) Monitor esterno |

- Utilizzare un “cavo HDMI ad alta velocità” con il logo HDMI.
I cavi che non sono conformi agli standard HDMI non funzionano.
“Cavo HDMI ad alta velocità” (Connettore tipo A–tipo A, fino a 1,5 m di lunghezza)

■ Installazione del supporto cavo

Il supporto cavo consente di prevenire la disconnessione accidentale del cavo HDMI o del cavo di collegamento USB e il danneggiamento del connettore [HDMI] o USB.

• Esempio: Installazione di un cavo HDMI

1 Mentre si esercita una pressione su **(A)**, far scorrere la sezione di aggancio del supporto cavo per rimuoverla **(2)**.

2 Montare senza serrarlo il supporto cavo sul supporto della fotocamera **(3)**, quindi ruotare le viti nella direzione indicata dalle frecce per fissarlo **(4, 5)**.

• Posizionare la fotocamera su una superficie stabile prima di eseguire l'operazione.

3 Fissare il cavo HDMI alla sezione di aggancio **(6)**.

4 Far scorrere la sezione di aggancio per fissarla al supporto cavo **(7)**.

5 Collegare il cavo HDMI alla presa [HDMI] **(8)**.

(B) Lasciare un pò di gioco in modo che questa sezione abbia una lunghezza di almeno 10 cm.

• Quando è installato il supporto cavo, è anche possibile collegare contemporaneamente il cavo HDMI e il cavo di collegamento USB.

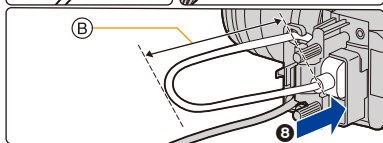
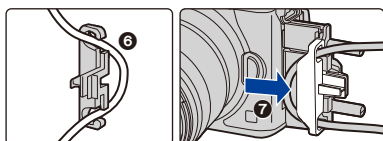
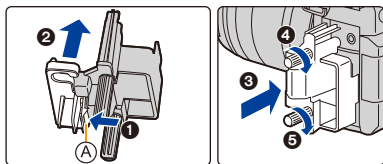





Rimozione del supporto cavo

Per rimuovere il supporto cavo, eseguire i passaggi descritti per l'installazione in ordine inverso.

- Si consiglia di utilizzare un cavo HDMI con un diametro non superiore a 6 mm.
- Potrebbe non essere possibile collegare cavi di determinate forme.
- Tenere la sezione di aggancio del supporto cavo fuori della portata dei bambini, per evitare che possano inghiottirla.

■ Note sulle immagini trasmesse via HDMI (ordinate per modalità di registrazione)

Modalità Registrazione	 M	 P A S M 
Formato	<p>Le caratteristiche delle immagini trasmesse sono determinate dall'impostazione [Qualità reg.] nel menu [Imm. in mov.].</p> <ul style="list-style-type: none"> • Quando è selezionato [Anamorfica(4:3)], su entrambi i lati delle immagini trasmesse vengono visualizzate delle barre nere. 	<p>Le caratteristiche delle immagini trasmesse sono determinate dall'impostazione [Formato] nel menu [Reg].</p> <ul style="list-style-type: none"> • Su entrambi i lati delle immagini vengono visualizzate delle barre nere, tranne per quelle in formato [16:9].
Dimensioni/ fotogrammi al secondo	<p>Le caratteristiche delle immagini trasmesse sono determinate dall'impostazione [Qualità reg.] e dall'impostazione [Conversione] per [Uscita reg. HDMI], che si trovano entrambe nel menu [Imm. in mov.].</p>	
Valore in bit per le immagini trasmesse	<p>Le caratteristiche delle immagini trasmesse sono determinate dall'impostazione [Qualità reg.] nel menu [Imm. in mov.].</p> <ul style="list-style-type: none"> • Se [10bit] non è supportato dal dispositivo collegato, l'impostazione passa a 8 bit. • È possibile impostare il valore in bit per le immagini trasmesse quando si utilizza l'impostazione C4K/60p o 4K/60p (C4K/50p o 4K/50p). 	<p>Le caratteristiche delle immagini trasmesse sono determinate dal dispositivo collegato.</p>

- Quando [Rec area] è impostato su  in una modalità diversa da Modalità Video creativa, le impostazioni di output di formato, dimensione, e frame rate sono determinate dall'impostazione di [Qualità reg.] nel menu [Imm. in mov.]. Il valore dei bit di output è 8 bit.
- Quando si registrano video, il metodo di output passa ad un setup equivalente a quello usato in Modalità Video creativa.
- Può essere necessario del tempo perché il metodo di output cambi.

■ Impostazione del valore in bit per le immagini trasmesse quando si utilizza l'impostazione C4K/60p o 4K/60p (C4K/50p o 4K/50p)

MENU →  [Imm. in mov.] → [Uscita reg. HDMI] → [Modalità Bit 4K/60p] ([Modalità Bit 4K/50p])

Impostazioni: [4:2:2 10bit]/[4:2:0 8bit]

- I video non possono essere registrati sulla scheda a [4:2:2 10bit] mentre è in corso una trasmissione via HDMI.
- Questa voce è disponibile solo quando [Qualità reg.] è impostato su una voce per video in formato C4K/60p o 4K/60p (C4K/50p o 4K/50p) ed è in uso la Modalità Video creativa.

■ Impostazione della qualità delle immagini (dimensioni/fotogrammi al secondo) per le immagini trasmesse via HDMI

Ridurre la dimensione/il numero di fotogrammi al secondo delle immagini quando la dimensione del video è impostata su [4K] o [C4K] in [Qualità reg.].

MENU →  [Imm. in mov.] → [Uscita reg. HDMI] → [Conversione]

[AUTO]	Riduce la dimensione/il numero di fotogrammi al secondo delle immagini, allineandoli a quelli del dispositivo collegato, prima di trasmetterle.
[4K/30p] ([4K/25p])	Riduce la dimensione/il numero di fotogrammi al secondo delle immagini da [C4K/60p]/[C4K/50p]/[4K/60p]/[4K/50p] a [C4K/30p]/[C4K/25p]/[4K/30p]/[4K/25p] prima di trasmetterle.
[1080p]	Riduce la dimensione a [1080] e trasmette le immagini in formato progressivo.
[1080i]	Riduce la dimensione a [1080] e trasmette le immagini in formato interlacciato.
[OFF]	Trasmette le immagini con la dimensione/il numero di fotogrammi al secondo impostati in [Qualità reg.].

- Quando è in uso [Conversione], la messa a fuoco con Auto Focus può richiedere più tempo del solito e le prestazioni di tracking di messa a fuoco continua possono rallentare.

■ Dimensioni e frame rate per uscita HDMI quando si usa Modalità Video creativa (durante la registrazione di video)

Le impostazioni di [Conversione] e [Qualità reg.] determinano la dimensione ed il frame rate per l'output HDMI come segue.

- Quando [Frequenza di sistema] è impostato su [59.94Hz (NTSC)]:

[Conversione]	Dimensione/frame rate in [Qualità reg.]				
	C4K/59,94p	C4K/29,97p	C4K/23,98p	4K/59,94p	4K/29,97p
[AUTO]	Le caratteristiche delle immagini trasmesse sono determinate dal dispositivo collegato.				
[4K/30p]	C4K/29,97p	C4K/29,97p	—	4K/29,97p	4K/29,97p
[1080p]	1080/59,94p	1080/29,97p ^{*1}	1080/23,98p	1080/59,94p	1080/29,97p ^{*1}
[1080i]	1080/59,94i	1080/59,94i	—	1080/59,94i	1080/59,94i
[OFF]	C4K/59,94p	C4K/29,97p	C4K/23,98p	4K/59,94p	4K/29,97p
	4K/23,98p	1080/59,94p	1080/29,97p	1080/59,94i	1080/23,98p
[AUTO]	Le caratteristiche delle immagini trasmesse sono determinate dal dispositivo collegato.				
[4K/30p]	—	—	—	—	—
[1080p]	1080/23,98p	1080/59,94p	1080/29,97p ^{*1}	—	1080/23,98p
[1080i]	—	1080/59,94i	1080/59,94i	1080/59,94i	—
[OFF]	4K/23,98p	1080/59,94p	1080/29,97p	1080/59,94i	1080/23,98p

*1 Output a 1080/59,94p se il dispositivo collegato non supporta il valore.

- Quando [Frequenza di sistema] è impostato su [50.00Hz (PAL)]:

[Conversione]	Dimensione/frame rate in [Qualità reg.]						
	C4K/50,00p	C4K/25,00p	4K/50,00p	4K/25,00p	1080/50,00p	1080/25,00p	1080/50,00i
[AUTO]	Le caratteristiche delle immagini trasmesse sono determinate dal dispositivo collegato.						
[4K/25p]	C4K/25,00p	C4K/25,00p	4K/25,00p	4K/25,00p	—	—	—
[1080p]	1080/50,00p	1080/25,00p ^{*2}	1080/50,00p	1080/25,00p ^{*2}	1080/50,00p	1080/25,00p ^{*2}	—
[1080i]	1080/50,00i	1080/50,00i	1080/50,00i	1080/50,00i	1080/50,00i	1080/50,00i	1080/50,00i
[OFF]	C4K/50,00p	C4K/25,00p	4K/50,00p	4K/25,00p	1080/50,00p	1080/25,00p	1080/50,00i

*2 Output a 1080/50,00p se il dispositivo collegato non supporta il valore.

- Quando [Frequenza di sistema] è impostato su [24.00Hz (CINEMA)]:

[Conversione]	Dimensione/frame rate in [Qualità reg.]		
	C4K/24,00p	4K/24,00p	1080/24,00p
[AUTO]	Le caratteristiche delle immagini trasmesse sono determinate dal dispositivo collegato.		
[1080p]	1080/24,00p	1080/24,00p	1080/24,00p
[OFF]	C4K/24,00p	4K/24,00p	1080/24,00p

■ Impostazione delle informazioni visualizzate durante l'output HDMI

Mostra o nasconde le informazioni visualizzate.

MENU →  [Imm. in mov.] → [Uscita reg. HDMI] → [Visualizzazione info]

[ON]	Le informazioni visualizzate sulla fotocamera verranno trasmesse così come sono.
[OFF]	Verrà trasmessa solo l'immagine.

• Le forme d'onda in [Waveform/Vettoscopio] non possono essere trasmesse a dispositivi HDMI.

■ Output di informazioni di controllo ad un registratore esterno

Impostare se trasmettere o meno informazioni di controllo per l'avvio/arresto della registrazione a dispositivi esterni collegati alla presa HDMI.

MENU →  [Imm. in mov.] → [Uscita reg. HDMI] → [Controllo reg. HDMI]

Impostazioni: [ON]/[OFF]

- [Controllo reg. HDMI] può essere impostato solo quando [Output Time Code HDMI] è impostato su [ON] in Modalità Video creativa.
- Le informazioni di controllo possono essere trasmesse solo quando dall'uscita HDMI durante la registrazione viene trasmesso un time code insieme al video. (P170)
- Le informazioni di controllo vengono trasmesse quando si preme il pulsante video o il pulsante di scatto, anche se non è possibile registrare il video (ad esempio quando nell'unità non è inserita nessuna scheda).
- È possibile controllare solo dispositivi esterni compatibili.

■ Conversione della gamma dinamica delle immagini HDR prima di trasmetterle tramite HDMI

Quando [Stile foto] è impostato su [Hybrid Log Gamma], la fotocamera converte la gamma dinamica delle immagini HDR per trasmetterle tramite HDMI.

MENU →  [Imm. in mov.] → [Uscita reg. HDMI] → [Visualizz. assistita HLG (HDMI)]

[AUTO]	Converte le immagini prima di emetterle tramite HDMI mentre viene applicato l'effetto di [MODE2]. Questa impostazione di conversione funziona solo quando la fotocamera è collegata ad un dispositivo non compatibile con HDR (formato HLG).
[MODE2]	Converte le immagini prima di emetterle tramite HDMI dando priorità alla luminosità dei soggetti principali.
[MODE1]	Converte le immagini prima di emetterle tramite HDMI dando priorità alla luminosità di aree come il cielo.
[OFF]	Emette immagini HDR tramite HDMI senza convertirle.

- Questa voce è disponibile solo quando [Stile foto] è impostato su [Hybrid Log Gamma].
- Quando la fotocamera è in Modalità Riproduzione, questa funzione viene applicata solo a video registrati con [Hybrid Log Gamma].
- Durante la conversione della gamma dinamica delle immagini HDR, sullo schermo viene visualizzato [MODE1] o [MODE2]. Se la funzione è impostata in modo da non convertire le immagini, viene visualizzato [HLG].

■ Applicare i dati della LUT alle immagini trasmesse a un dispositivo HDMI

Applicare i dati della LUT (Look-Up Table) alle immagini trasmesse a un dispositivo HDMI quando [Stile foto] è impostato su [V-Log L].

MENU →  [Imm. in mov.] → [Uscita reg. HDMI] → [Display HDMI LUT]

Impostazioni: [ON]/[OFF]

- Questa voce è disponibile solo quando [Stile foto] è impostato su [V-Log L].
- Quando la fotocamera è in Modalità Riproduzione, questa funzione viene applicata solo a video registrati con [V-Log L].
- È possibile impostare i dati della LUT da applicare in [Vis. assistita V-LogL]. (P177)

■ Output di audio down-converted ad un dispositivo HDMI

Quando è installato un adattatore per microfono XLR (DMW-XLR1: opzionale), l'audio viene convertito in un formato appropriato per il dispositivo HDMI collegato prima di essere trasmesso.

MENU →  [Imm. in mov.] → [Uscita reg. HDMI] → [Conversione audio]

Impostazioni: [AUTO]/[OFF]

- Questa voce è disponibile solo quando si usa un adattatore per microfono XLR.
- Se si utilizza l'uscita HDMI durante la registrazione, l'immagine potrebbe essere visualizzata con ritardo.
- I rumori dell'elettronica e dell'otturatore elettronico vengono soppressi.
- Quando si controlla l'immagine e l'audio dal televisore collegato alla fotocamera, il microfono della fotocamera può captare l'audio dagli altoparlanti del televisore, producendo un audio anomalo (feedback audio). In questo caso, allontanare la fotocamera dal televisore o abbassare il volume sul televisore.
- Determinate schermate di impostazione non vengono trasmesse via HDMI.
- L'output HDMI non può essere utilizzato nei seguenti casi.
 - Quando si scattano foto 4K
 - Quando si registra con la funzione Post Focus

Microfono esterno (opzionale)

Utilizzando un microfono stereo direzionale (DMW-MS2: opzionale) o un microfono stereo (VW-VMS10: opzionale), è possibile registrare i suoni con una qualità superiore a quella ottenibile con il microfono incorporato.

• È possibile che alcuni accessori opzionali non siano disponibili in determinati paesi.

1 Impostazione del terminale [MIC] adatto al dispositivo da collegare.

MENU → **[Imm. in mov.]** → **[Presca mic]**

MIC [Ingresso mic (alimentaz.)]	Un microfono esterno che richiede alimentazione elettrica dalla presa [MIC] della fotocamera.
MIC [Ingresso mic]	Un microfono esterno che non richiede alimentazione elettrica dalla presa [MIC] della fotocamera.
LINE [Ingresso linea]	Un dispositivo audio esterno con un'uscita linea

- L'impostazione verrà settata su [Ingresso mic (alimentaz.)] quando viene collegato un microfono stereo (DMW-MS2: opzionale).
- Quando si utilizza [Ingresso mic (alimentaz.)], se si collega un microfono esterno che non necessita di alimentazione, il microfono esterno collegato potrebbe non funzionare in modo corretto. Controllare il dispositivo prima di collegarlo.

2 Spegner la fotocamera.

3 Collegare la fotocamera con il microfono esterno.

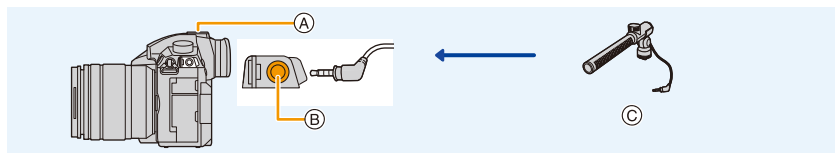

- (A) Adattatore
- (B) Presca [MIC]
- (C) Microfono stereo direzionale (DMW-MS2: opzionale)
Microfono stereo (VW-VMS10: opzionale)

- Non utilizzare cavi per il microfono stereo di lunghezza pari o superiore a 3 m.
- Quando si installa il microfono stereo direzionale sulla fotocamera, rimozione del coperchio dell'adattatore. (P152)

■ Impostazione del range all'interno del quale il microfono stereo direzionale (DMW-MS2: opzionale) registrerà i suoni



- 1 Installare su questa unità il microfono stereo direzionale, quindi accendere questa unità.
- 2 Selezionare il menu.

MENU →  [Imm. in mov.] → [Microfono speciale]

- Questa voce è disponibile solo quando si usa un microfono stereo direzionale.

[STEREO]	Consente di registrare il suono proveniente da una vasta area.
[LENS AUTO]	Consente la registrazione all'interno di un range impostato automaticamente in base all'angolo di visuale dell'obiettivo.
[SHOTGUN]	Consente di registrare da un'unica direzione, bloccando i rumori di fondo e quelli circostanti.
[S.SHOTGUN]	Consente la registrazione all'interno di un range ancora più ristretto di quello del [SHOTGUN].
[MANUAL]	Consente la registrazione all'interno di un range impostato manualmente dall'utente.

3 (Quando è selezionato [MANUAL])

Premere   per selezionare un range, quindi premere [MENU/SET].

■ Riduzione del rumore del vento quando si usa un microfono esterno

MENU →  [Imm. in mov.] → [Taglio vento]

Impostazioni: [HIGH]/[STANDARD]/[LOW]/[OFF]

- Questa voce è disponibile solo quando si usa un microfono esterno.
- Impostando [Taglio vento] è possibile che la qualità del suono usuale risulti alterata.

- Mentre è collegato il microfono esterno, sullo schermo viene visualizzata l'indicazione .
- Quando è collegato il microfono esterno, [Disp. Livello reg. audio] è automaticamente impostato su [ON] e sullo schermo viene visualizzato il livello di registrazione del suono.
- Quando sulla fotocamera è installato un microfono esterno, non tenere solo il microfono esterno, per evitare che la fotocamera possa cadere.
- Utilizzare una batteria se, quando si utilizza un adattatore CA (opzionale), vengono registrati dei rumori.
- Quando si utilizza un microfono stereo (VW-VMS10: opzionale), [Microfono speciale] è impostato su [STEREO].
- Quando [Microfono speciale] è impostato su [LENS AUTO], [S.SHOTGUN] o [MANUAL], [Uscita audio] nel menu [Imm. in mov.] viene impostato su [REC SOUND].
- Se si preme il pulsante funzione al quale è assegnato [Regol. diret. del mic.] in [Impostazione tasto Fn] nel menu [Personal.] ([Funzionamento]) quando [Microfono speciale] è impostato su [MANUAL], verrà visualizzata la schermata che consente di selezionare il range.
- Per maggiori dettagli, consultare le istruzioni per l'uso del microfono esterno.

Adattatore per microfono XLR (opzionale)

Installando un adattatore per microfono XLR (DMW-XLR1: opzionale) alla fotocamera, è possibile utilizzare un microfono XLR disponibile in commercio per ottenere un suono ad alta risoluzione/stereo di qualità superiore.



- (A) Adattatore (B) Adattatore per microfono XLR (DMW-XLR1: opzionale)
 (C) Microfono XLR disponibile in commercio

Operazioni preliminari:

- Spegnerne questa unità.
- Rimuovere il coperchio dell'adattatore che è collegato alla fotocamera. (P152)

■ Impostazione della frequenza di campionamento

- 1 Installare l'adattatore per microfono XLR all'adattatore su questa unità, quindi accendere questa unità.
- 2 Selezionare il menu.

MENU → [Imm. in mov.] → [Imp. adattat. micro XLR]

- Questa voce è disponibile solo quando si usa un adattatore per microfono XLR.

[96kHz/24bit]	Consente di registrare del suono ad alta risoluzione a 96 kHz/24bit.	Disponibile solo quando [Formato Rec] è impostato su [MOV].
[48kHz/24bit]	Consente di registrare del suono di qualità elevata a 48 kHz/24bit.	
[48kHz/16bit]	Consente di registrare del suono di qualità standard a 48 kHz/16bit.	
[OFF]	Registra il suono utilizzando il microfono incorporato.	

- La frequenza di campionamento impostata viene applicata anche per il suono trasmesso via HDMI. Selezionando [Conversione audio] in [Uscita reg. HDMI], è possibile convertire il suono trasmesso via HDMI, riducendone la qualità.
- Le seguenti voci sono impostate come segue quando è impostato [Imp. adattat. micro XLR].
 - [Annull rumore vento]: [OFF] – [Taglio rumore obieti.]: [OFF]
 - [Limitator. livello reg. aud]: [OFF] – [Uscita audio]: [REC SOUND]
- Le seguenti voci di menu sono disabilitate quando è impostato [Imp. adattat. micro XLR].
 - [Regol. livello reg. audio] – [Microfono speciale]
- Quando è collegato l'adattatore microfono XLR, [Disp. Livello reg. audio] viene automaticamente impostato su [ON].
- Quando sulla fotocamera è installato un adattatore microfono XLR, non tenere solo l'adattatore microfono XLR, per evitare che la fotocamera possa cadere.
- Utilizzare una batteria se, quando si utilizza un adattatore CA (opzionale), vengono registrati dei rumori.
- Per maggiori dettagli, consultare le istruzioni per l'uso dell'adattatore per microfono XLR.

Cuffie

È possibile registrare video mentre si ascoltano i suoni che si stanno registrando collegando delle cuffie disponibili in commercio a questa unità.

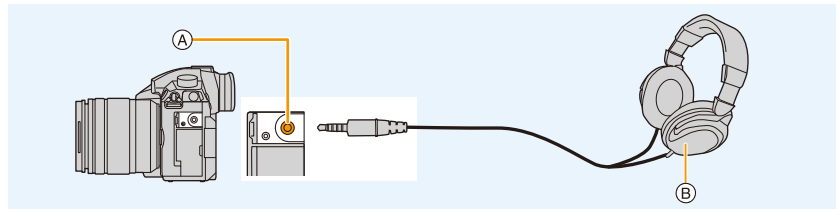

(A) Presa per le cuffie

(B) Cuffie normalmente disponibili in commercio

- Non utilizzare cavi per le cuffie di lunghezza pari a 3 m o superiore.
- Quando sono collegate delle cuffie, i rumori dell'elettronica e dell'otturatore elettronico vengono soppressi.

■ Cambiamento del metodo di emissione del suono

MENU → [Imm. in mov.] → [Uscita audio]

[REALTIME]	Suono effettivo senza ritardo di tempo. L'audio può risultare diverso da quello registrato nel video.
[REC SOUND]	Suono che viene registrato nel video. L'audio in uscita può essere più lento di quello effettivo.

- Se si utilizza l'uscita HDMI durante la registrazione, l'impostazione viene fissata a [REC SOUND].

■ Regolazione del volume delle cuffie

1 Selezionare il menu.

MENU → [Personal.] → [Funzionamento] → [Selettore impostato] → [Assegn. ghiera controllo] → []

2 Collegare le cuffie e ruotare il selettore di controllo mentre viene visualizzata la schermata di registrazione o viene riprodotto un video.

(): Riduzione livello volume

(): Aumento livello volume

- È anche possibile regolare il volume sfiorando [] o [] durante la riproduzione.

Per regolare il volume usando il menu:

MENU → [Setup] → [Volume della cuffia]

Riproduzione delle immagini

1 Premere [▶].

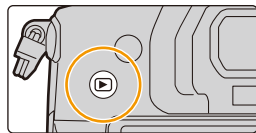

2 Premere ◀/▶.

◀: Riprodurre l'immagine precedente

▶: Riprodurre l'immagine successiva

(A) Slot della scheda

- Se si tiene premuto ◀/▶, è possibile riprodurre le immagini in successione.
- È possibile mandare avanti o indietro le immagini anche ruotando il selettore di controllo o trascinando lo schermo orizzontalmente.
- È possibile andare avanti o indietro con le immagini in modo continuo tenendo il dito sul lato sinistro o destro dello schermo dopo essere andati avanti o indietro di un'immagine.
- È possibile cambiare la scheda selezionata per la riproduzione passando all'immagine successiva/a quella precedente senza soluzione di continuità.



Cambio istantaneo della scheda selezionata per la riproduzione

È possibile cambiare istantaneamente la scheda selezionata per la riproduzione assegnando [Cambio di Slot] a un pulsante funzione.



Invio di un'immagine ad un servizio Web

Premendo ▼ quando si visualizzano le immagini una ad una è possibile inviare facilmente un'immagine a un servizio Web. (P315)

■ Per terminare la riproduzione

Premere nuovamente [▶] o premere parzialmente il pulsante di scatto dell'otturatore.



Non disponibile in questi casi:

- Questa fotocamera è conforme allo standard DCF "Design rule for Camera File system" definito da JEITA "Japan Electronics and Information Technology Industries Association" e con Exif "Exchangeable Image File Format". Questa fotocamera può visualizzare solo immagini che siano conformi allo standard DCF.
- È possibile che la fotocamera non riproduca correttamente le immagini registrate con altri dispositivi e che le funzioni della fotocamera non siano disponibili per le immagini.

Riproduzione di immagini in movimento

Questa unità è stata progettata per riprodurre video in formato AVCHD, MP4 e MOV.

- I video vengono visualizzati con l'icona video ([]).

Premere per la riproduzione.

- (A) Autonomia di registrazione video

















- Dopo l'avvio della riproduzione, il tempo di riproduzione trascorso viene visualizzato sullo schermo.

Ad esempio, 8 minuti e 30 secondi viene visualizzato come [8m30s].

- Alcune informazioni (come i dati di registrazione) non vengono visualizzate per le immagini in movimento registrate in formato [AVCHD].
- Sforando [] al centro dello schermo, è possibile riprodurre un video.

■ Operazioni durante la riproduzione di video

Operazione con pulsante	Operazione di sfioramento	Descrizione del funzionamento	Operazione con pulsante	Operazione di sfioramento	Descrizione del funzionamento
		Riproduzione/ Pausa			Arresto
		Riavvolgimento veloce*1			Avanzamento veloce*1
		Ricerca all'indietro fotogramma per fotogramma (mentre l'unità è in pausa)*2			Moviola in avanti (mentre l'unità è in pausa)
		Riduzione livello volume			Aumento livello volume

*1 La velocità dell'operazione aumenta se si preme nuovamente  / .

*2 Quando un video registrato con [AVCHD] viene visualizzato all'indietro un frame per volta, i suoi frame verranno mostrati ad intervalli di circa 0,5 secondi.

- È possibile riprodurre i video su un PC usando "PHOTOfunSTUDIO".

Non disponibile in questi casi:

- Non è possibile riprodurre i video ripresi con una [Frequenza di sistema] diversa.

Creazione di immagini fisse da un'immagine in movimento

1 Premere **▲** per mettere in pausa la riproduzione delle immagini.

- Premere **◀▶** per effettuare una regolazione fine della posizione di pausa mentre il video è in pausa.

2 Premere **[MENU/SET]**.

- La stessa operazione può essere effettuata sfiorando **[◀▶] [📷]**.



- Le foto verranno salvate con [Formato] impostato su [16:9] e [Qualità] impostato su **[📷]**. Il numero di pixel differirà a seconda del video che si sta riproducendo.
 - Quando la dimensione del video è impostata su [C4K] in [Qualità reg.]: 4096×2160 (9 M)
 - Quando le dimensioni del video sono impostate su [4K] in [Qualità reg.]: 3840×2160 (8 M)
 - Quando le dimensioni del video sono impostate su [FHD] in [Qualità reg.]: [S] (2 M)
- Le immagini fisse create a partire da un'immagine in movimento possono risultare più sgranate delle immagini di qualità normale.
- **[📷]** viene visualizzato durante la riproduzione di foto create a partire da video.

Modifica del metodo di riproduzione

Utilizzo dello zoom durante la riproduzione

Ruotare il selettore posteriore verso destra.

1x → 2x → 4x → 8x → 16x



Operazione con pulsante	Operazione di sfioramento	Descrizione del funzionamento
	—	Ingrandisce/riduce lo schermo con grandi incrementi/decrementi.
—	Stringere/ allargare le dita	Ingrandisce/riduce lo schermo con piccoli incrementi/decrementi.
	Trascinare	Sposta l'area ingrandita (durante la visualizzazione ingrandita).
	—	Va avanti o indietro con le immagini, mantenendo fissi l'ingrandimento e la posizione dello zoom. (Durante lo Zoom in riproduzione)

- Ogni volta che si sfiora due volte lo schermo, il display passa dalla visualizzazione ingrandita a quella normale e viceversa.

Visualizzazione di più schermate (Riproduzione multipla)

Ruotare il selettore posteriore verso sinistra.

1 schermata → 12 schermate → 30 schermate →

Visualizzazione schermata calendario

(A) Slot della scheda

- La riproduzione viene eseguita separatamente per ciascuno slot scheda. È possibile cambiare la scheda selezionata per la riproduzione premendo [Fn3].
- Se si ruota il selettore posteriore verso destra, verrà visualizzata la precedente schermata di riproduzione.
- È possibile tornare alla schermata di riproduzione sfiorando le icone che seguono.

- []: 1 schermata
- []: 12 schermate
- []: 30 schermate
- [CAL]: Schermata Calendario

- È possibile cambiare gradualmente la schermata trascinandola verso l'alto o verso il basso.
- Le immagini visualizzate con [] non possono essere riprodotte.

■ Per tornare alla riproduzione normale

Premere ▲/▼/◀/▶ per selezionare un'immagine, quindi premere [MENU/SET].

- Se si seleziona un video, verrà riprodotto automaticamente.



Visualizzazione delle immagini in base alla data di registrazione (Riproduzione calendario)

1 Ruotare il selettore posteriore verso sinistra per visualizzare la schermata del calendario.

2 Premere ▲/▼/◀/▶ per selezionare la data di registrazione e premere [MENU/SET].

- Verranno visualizzate solo le immagini riprese alla data selezionata.
- Ruotare il selettore posteriore verso sinistra per tornare alla schermata del calendario.

3 Premere ▲/▼/◀/▶ per selezionare un'immagine, quindi premere [MENU/SET].



- La riproduzione viene eseguita separatamente per ciascuno slot scheda. Non è possibile cambiare la scheda selezionata per la riproduzione mentre è visualizzato il Calendario.
- La data di registrazione dell'immagine selezionata nella schermata di riproduzione diviene la data selezionata quando viene visualizzata per la prima volta la schermata del calendario.
- È possibile visualizzare il calendario per le date comprese tra Gennaio 2000 e Dicembre 2099.
- Se la data non è impostata sulla fotocamera, la data di registrazione viene impostata come 1 gennaio 2018.
- Se si riprendono delle immagini dopo aver impostato la destinazione del viaggio in [Ora mondiale], in modalità Riproduzione calendario queste verranno visualizzate in base alla data in vigore nell'area di destinazione del viaggio.

Riproduzione di un gruppo di immagini

Un gruppo di immagini è formato da più immagini. È possibile riprodurre le immagini del gruppo sia in sequenza che una per una.

- È possibile modificare o eliminare tutte le immagini di un gruppo in contemporanea. (Per esempio, se si elimina un gruppo di immagini, tutte le immagini nel gruppo vengono eliminate.)



Un gruppo di immagini salvate insieme con [Salva. In blocco FOTO 4K].



Un gruppo di immagini formato da immagini riprese con Bracket Fuoco.



Un gruppo di immagini formato da immagini riprese con una ripresa ritardata.





Un gruppo di immagini formato da immagini riprese con animazione stop motion.



- Le immagini non verranno raggruppate se al momento della registrazione l'orologio non era impostato.

■ Riproduzione continua di gruppi di immagini

Premere ▲.

- La stessa operazione può essere effettuata sfiorando l'icona del gruppo di immagini ([, [, []).
- Quando si riproducono gruppi di immagini uno alla volta, vengono visualizzate delle opzioni. Dopo aver selezionato [Play Raffica] (o [Play sequenziale]), selezionare uno dei seguenti metodi di riproduzione:



[Dalla prima immagine]:



Le immagini vengono riprodotte ininterrottamente dalla prima immagine del gruppo.

[Dall'immagine attuale]:

Le immagini vengono riprodotte ininterrottamente dall'immagine che si stava riproducendo.

- Operazioni durante la riproduzione di gruppi di immagini

Operazione con pulsante	Operazione di sfioramento	Descrizione del funzionamento
▲		Autonomia in riproduzione/Pausa
◀		Riavvolgimento veloce
		Indietro (mentre l'unità è in pausa)

Operazione con pulsante	Operazione di sfioramento	Descrizione del funzionamento
▼		Arresto
▶		Avanzamento veloce
		Avanti (mentre l'unità è in pausa)

■ Riproduzione singola di foto raggruppate

1 Premere ▼.

- La stessa operazione può essere effettuata sfiorando

[], [], [], o [].

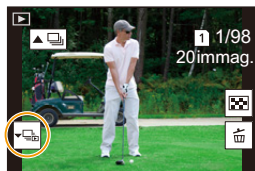

2 Premere ◀/▶ per scorrere rapidamente le immagini.

- Per tornare alla schermata di riproduzione normale, premere nuovamente ▼ o sfiorare [].
- Ogni immagine di un gruppo viene considerata come una normale immagine durante la riproduzione. (È ad esempio possibile utilizzare la riproduzione multipla/lo zoom durante la riproduzione ed eliminare le immagini)



MENU



Eliminazione di immagini

Una volta eliminate le immagini non possono essere recuperate.

■ Per eliminare una singola immagine

1 In Modalità Riproduzione, selezionare l'immagine da eliminare, quindi premere [].

- La stessa operazione può essere effettuata sfiorando [].

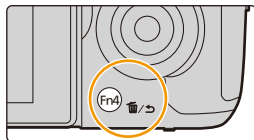

2 Premere ▲ per selezionare [Elim. imm. singola], quindi premere [MENU/SET].

■ Per eliminare più immagini (fino a 100) o tutte le immagini

- I gruppi di immagini vengono considerati come una singola immagine. (Tutte le immagini appartenenti al gruppo di immagini selezionato verranno eliminate.)

- È possibile eliminare solo le immagini presenti su una scheda alla volta.

1 In Modalità Riproduzione, premere [].

2 Premere ▲/▼ per selezionare [Elim. imm. multi] o [Elimina tutte], quindi premere [MENU/SET].

- Se si seleziona [Elimina tutte], tutte le immagini presenti sulla scheda corrispondente all'icona visualizzata verranno eliminate.
- Dopo aver selezionato [Elimina tutte], se si seleziona [Elimina non classificate], è possibile cancellare tutte le foto eccetto quelle con classificazione.

3 (Quando è selezionato [Elim. imm. multi])

Premere ▲/▼/◀/▶ per selezionare l'immagine, quindi premere [MENU/SET] per impostare. (Ripetere questo passaggio.)

- Le immagini selezionate sono contrassegnate con [].
Per annullare la selezione, premere nuovamente [MENU/SET].

- Le immagini vengono visualizzate separatamente per ciascuno slot scheda. È possibile cambiare la scheda visualizzata premendo [Fn3].

4 (Quando è selezionato [Elim. imm. multi])

Premere [DISP.] per eseguire.



- Se il numero di immagini da eliminare è elevato, l'operazione può richiedere qualche tempo.

Lista dei menù

Menu disponibili solo per specifiche Modalità di Registrazione

 **P217**

I seguenti menu vengono visualizzati solo per le corrispondenti Modalità di Registrazione:

- [Auto intelligente]
- [Film. creativo]
- [Mod. person.]
- [Controllo creativo]

[Reg]
 **P218**
[Imm. in mov.]
 **P234**
[Personal.]
 **P236**
[Setup]
 **P251**
[Mio menu]
 **P265**
[Play]
 **P266**

Menu disponibili solo per specifiche Modalità di Registrazione

: Menu [Auto intelligente]

- [Mod. Auto intelligente] (P65)
- [Rip.nott.iA mano] (P67)
- [iHDR] (P67)

: Menu [Film. creativo]

- [Mod. esposiz.] (P180)
- [Frame Rate variabile] (P182)
- [Anamorfica(4:3)] (P191)
- [Loop Recording (video)] (P192)
- [Scansione sincron.] (P193)
- [Livello Master Pedestal] (P194)
- [Funzion. SS/guadagno] (P195)
- [Waveform/Vettoscopio] (P196)
- [Vis. Anamorfica ampliata] (P197)
- [Visualizz. assistita HLG] (P197)
- [Vis. assistita V-LogL] (P177)
- [Transizione Fuoco] (P185)
- [Ritaglio Live 4K] (P186)

C : Menu [Mod. person.]

È possibile cambiare le impostazioni salvate in set personalizzati (C3). (P84)

 **Menu [Controllo creativo]**

- [Effetto filtro] (P78)
- [Reg. simul. senza filtro] (P78)

 **Menu [Reg]**

- [Formato] (P218)
- [Dim. immag.] (P219)
- [Qualità] (P220)
- [AFS/AFF] (P87)
- [Imp. AF personal. (Foto)] (P88)
- [Stile foto] (P221)
- [Impostazioni filtro] (P223)
- [Spazio colore] (P224)
- [Mod. esposim.] (P225)
- [Intensifica ombra] (P225)
- [i.Dinamico] (P226)
- [Risoluz. i.] (P226)
- [Flash] (P155)
- [Rim.occhi ros.] (P227)
- [Sensibilità ISO (foto)] (P227)
- [Min. vel. scat.] (P227)
- [Rid. long shut.] (P228)
- [Compen. ombr.] (P228)
- [Comp. diff.] (P229)
- [Stabilizz.] (P144)
- [Conv. Tele est.] (P147)
- [Zoom digit.] (P149)
- [Vel. scatto] (P115)
- [FOTO 4K] (P117)
- [Autoscatto] (P134)
- [Time Lapse/Animaz.] (P135, 137)
- [Modalità silenziosa] (P229)
- [Tipologia di otturatore] (P230)
- [Ritardo otturatore] (P231)
- [Bracket] (P140)
- [HDR] (P231)
- [Esposizione Multipla] (P233)
- [Reg. stampa ora] (P173)

[Formato]

Modalità applicabili:       

Consente di selezionare il formato delle immagini, per adattarlo al metodo di riproduzione o di stampa.

MENU →  **[Reg]** → **[Formato]**

[4:3]	[Formato] per un televisore 4:3
[3:2]	[Formato] per una fotocamera con pellicola da 35 mm
[16:9]	[Formato] di un televisore 16:9
[1:1]	Formato quadrato

[Dim. immag.]

Modalità applicabili:

Impostare il numero di pixel.

Maggiore è il numero di pixel, maggiore sarà il dettaglio delle immagini, anche quando vengono stampate su fogli di grandi dimensioni.

MENU → **[Reg]** → **[Dim. immag.]**

Quando il formato è [4:3].

Impostazioni	Dimensione immagine
[L] (10M)	3680×2760
[EXM] (5M)	2592×1944
[EXS] (2,5M)	1824×1368

Quando il formato è [3:2].

Impostazioni	Dimensione immagine
[L] (10M)	3840×2560
[EXM] (5M)	2736×1824
[EXS] (2,5M)	1920×1280

Quando il formato è [16:9].

Impostazioni	Dimensione immagine
[L] (9M)	4016×2256
[EXM] (4,5M)	2816×1584
[EXS] (2M)	1920×1080

Quando il formato è [1:1].

Impostazioni	Dimensione immagine
[L] (7,5M)	2752×2752
[EXM] (3,5M)	1936×1936
[EXS] (2M)	1360×1360

- Quando è impostato [Conv. Tele est.], **[EX]** viene visualizzato sulle dimensioni delle immagini di ciascun formato tranne che [L].
- Non è possibile impostare [Dim. immag.] quando la registrazione viene effettuata con la funzione Foto 4K o Post Focus.

[Qualità]

Modalità applicabili: **P** **A** **S** **M**

Impostare il rapporto di compressione per la memorizzazione delle immagini.

MENU → **[Reg]** → **[Qualità]**

Impostazioni	Formato dei file	Descrizione delle impostazioni
	JPEG	Un'immagine JPEG in cui la priorità viene data alla qualità dell'immagine.
		Un'immagine JPEG di qualità standard. È utile per aumentare il numero di scatti senza cambiare il numero di pixel.
[RAW	RAW+JPEG	È possibile registrare contemporaneamente un'immagine RAW e un'immagine JPEG (o).
[RAW		
[RAW]	RAW	È possibile registrare solo immagini RAW.

Impostazioni	[Dimensione bit RAW]	Consente di impostare la profondità di registrazione in bit delle immagini RAW. [14bit]/[12bit] • La selezione di [14bit] consentirà espressioni più ricche in gradazione, ma la velocità di scatto a raffica sarà inferiore.
---------------------	-----------------------------	--

**Informazioni su RAW**

Il formato RAW si riferisce ad un formato per le immagini in cui i dati non vengono elaborati. La riproduzione e l'editing delle immagini RAW richiedono la fotocamera o software appositi.

- È possibile elaborare le immagini RAW selezionando [Elaborazione RAW] nel menu [Play].
- Usare il software ("SILKYPIX Developer Studio" di Ichikawa Soft Laboratory) per elaborare e modificare i file RAW sul PC.

















- Quando si elimina un'immagine ripresa con **[RAW** o **[RAW**, verranno eliminate contemporaneamente sia l'immagine in formato RAW che quella in formato JPEG.
- L'impostazione viene settata su quando la registrazione viene effettuata con la funzione Foto 4K o Post Focus.

[Stile foto]

Modalità applicabili:   **P** **A** **S** **M**  

È possibile selezionare gli effetti più adatti al tipo di immagine che si intende registrare.

MENU →  **[Reg]** → **[Stile foto]**

 [Standard]	Questa è l'impostazione predefinita.
 [Vivida]	Effetto brillante, con saturazione e contrasto elevati.
 [Naturale]	Effetto soft con basso contrasto.
 [Monocromatica]	Effetto monocromatico, senza sfumature di colore.
 [L.Monocrom.]	Effetto bianco e nero con ricche gradazioni ed elementi scuri nitidi.
 [Panorama]	Effetto particolarmente adatto ai paesaggi, con azzurri e verdi estremamente vividi.
 [Ritratto]	Effetto particolarmente adatto ai ritratti; conferisce alla pelle una tonalità sana e attraente.
 [Personalizzato1]	Utilizza un'impostazione predefinita.
 [Personalizzato2]	
 [Personalizzato3]	
 [Personalizzato4]	
 [Gamma dinamica Cinelike]	Assegna la priorità alla gamma dinamica utilizzando una curva di gamma studiata per creare immagini simili a quelle su pellicola. Adatto per operazioni di editing.
 [Video Cinelike]	Assegna la priorità al contrasto utilizzando una curva di gamma studiata per creare immagini simili a quelle su pellicola.
 [Come709]	Consente di minimizzare la saturazione del bianco applicando una correzione della curva di gamma equivalente a Rec.709 ^{*1} per comprimere le parti sovraesposte (Knee).
 [Hybrid Log Gamma]^{*2}	Un effetto usato per registrare video HDR in formato HLG.
 [V-Log L]	Un effetto curva gamma pensato per l'editing in fase di post produzione. Consente di aggiungere una ricca gradazione alle immagini durante l'editing in post produzione.

*1 Rec.709 è un'abbreviazione di "ITU-R Recommendation BT.709", uno standard per le trasmissioni in alta definizione.

*2 Questi possono essere impostati solo in modalità Video creativa.

- In Modalità Intelligent Auto plus:
 - È possibile impostare solo [Standard] o [Monocromatica].
 - L'impostazione verrà resettata su [Standard] quando si passa a un'altra modalità di registrazione o si spegne questa unità.
 - Non è possibile regolare la qualità delle immagini.
- Quando [Formato Rec] è impostato su [MP4 HEVC], [Stile foto] verrà settato su [Hybrid Log Gamma].

■ Regolazione della qualità dell'immagine

- 1 Premere ◀/▶ per selezionare il tipo di Stile foto.
- 2 Premere ▲/▼ per selezionare le voci, quindi premere ◀/▶ per regolare.

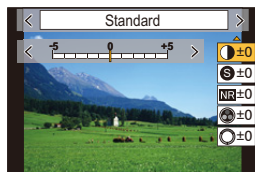

☉ [Contrasto] ^{*1,2}	[+]	Aumenta la differenza tra le parti luminose e quelle scure dell'immagine.
	[-]	Diminuisce la differenza tra le parti luminose e quelle scure dell'immagine.
Ⓢ [Nitidezza]	[+]	L'immagine è nettamente definita.
	[-]	L'immagine è sfumata.
NR [Riduz. rumore]	[+]	L'effetto di riduzione dei disturbi viene aumentato. La risoluzione dell'immagine può peggiorare leggermente.
	[-]	L'effetto di riduzione dei disturbi viene ridotto. È possibile ottenere immagini con una risoluzione più elevata.
⊕ [Saturazione] ^{*2,3}	[+]	I colori dell'immagine diventano vividi.
	[-]	I colori dell'immagine diventano naturali.
⊕ [Tono Colore] ^{*3}	[+]	Aggiunge una tonalità tendente al blu.
	[-]	Aggiunge una tonalità tendente al giallo.
○ [Tinta] ^{*2,4}	[+]	Regola il tono del colore dell'intera immagine. Se si vede il rosso come punto di riferimento, questo sposta la tonalità più vicino al viola/magenta.
	[-]	Regola il tono del colore dell'intera immagine. Se si vede rosso come punto di riferimento, questo sposta la tonalità più vicino al giallo/verde.
⊗ [Effetto filtro] ^{*4}	[Giallo]	Migliora il contrasto di un soggetto. (Effetto: debole) Il cielo blu può essere registrato chiaramente.
	[Arancione]	Migliora il contrasto di un soggetto. (Effetto: medio) Il cielo blu può essere registrato con un blu più scuro.
	[Rosso]	Migliora il contrasto di un soggetto. (Effetto: forte) Il cielo blu può essere registrato con un blu molto più scuro.
	[Verde]	La pelle e le labbra delle persone appaiono con toni naturali. Le foglie verdi appaiono più luminose e potenziate.
	[Off]	—

*1 Non può essere regolato quando è impostato [Come709].

Non può essere regolato quando è impostato [Hybrid Log Gamma].

*2 Non può essere regolato quando è impostato [V-Log L].

*3 [Tono Colore] viene visualizzato solo quando è selezionato [Monocromatica] o [L.Monocrom.]. In altri casi verrà visualizzato [Saturazione].

*4 [Effetto filtro] viene visualizzato solo quando è selezionato [Monocromatica] o [L.Monocrom.]. In altri casi verrà visualizzato [Tinta].

• Se si regola la qualità dell'immagine, l'indicazione [+] viene visualizzata accanto all'icona dello Stile foto sullo schermo.

3 Premere [MENU/SET].

• È possibile selezionare l'impostazione di Knee Mode quando è impostato [Come709]. Per ulteriori informazioni, vedere P175.

■ Registrazione delle impostazioni in da [Personalizzato1] a [Personalizzato4]

- 1 Regolare la qualità dell'immagine seguendo il passaggio 2 di "Regolazione della qualità dell'immagine", e quindi premere [DISP].
- 2 Premere ▲/▼ per selezionare una destinazione in cui salvare l'impostazione, quindi premere [MENU/SET].

[Impostazioni filtro]

Modalità applicabili:   P A S M  

È possibile aggiungere gli effetti relativi alle immagini (filtri) di Modalità Controllo creativo. (P77)

MENU →  [Reg] → [Impostazioni filtro] → [Effetto filtro]

Impostazioni: [ON]/[OFF]/[SET]

■ Cambiare le impostazioni tramite il touch panel

- 1 Sfiocare .
- 2 Sfiocare la voce che si desidera impostare.

[]: Effetto ON/OFF

[EXPS]: Seleziona un effetto (filtro)

[]: Regola un effetto



- [Monocromo sgranato]/[Monocromo vellutato]/[Messa a fuoco soft]/[Filtro a stella]/[Bagliore] non sono disponibili nei seguenti casi.
 - Modalità Video creativa
 - Quando si stanno registrando immagini in movimento
- [Miniature effetto] non è disponibile quando viene usato [Anamorfica(4:3)].
- Il limite superiore della sensibilità ISO viene impostato su [ISO 6400].
- La sensibilità ISO per [High dynamic] verrà settata su [AUTO]. Anche quando [Imp. ISO Doppia Nativa] nel menu [Personal.] ([Esposizione]) è impostato su [LOW] o [HIGH], il funzionamento è identico a quello dell'opzione [AUTO].
- Quando si usa [Effetto filtro], non è possibile utilizzare i menu o le funzioni di registrazione non disponibili in modalità controllo creativo. Ad esempio, il bilanciamento del bianco sarà fisso su [AWB] e il flash verrà impostato su  (disattivazione forzata del flash).

Non disponibile in questi casi:

- Nel seguente caso, [Impostazioni filtro] non funziona:
 - Quando [Qualità reg.] è impostato su [MP4 HEVC]
 - Quando si utilizza [Ritaglio Live 4K]

■ Ripresa contemporanea di un'immagine con e senza un effetto ([Reg. simul. senza filtro])



È possibile premere una volta il pulsante di scatto dell'otturatore e riprendere due immagini contemporaneamente, una con un effetto e l'altra senza.

MENU →  **[Reg]** → **[Impostazioni filtro]** → **[Reg. simul. senza filtro]**

Impostazioni: [ON]/[OFF]

- Verrà prima ripresa un'immagine con un effetto, quindi un'immagine senza l'effetto.
- Durante la Revisione automatica verrà visualizzata solo l'immagine con l'effetto.

Non disponibile in questi casi:

- Nel seguente caso, [Reg. simul. senza filtro] non funziona:
 - Ripresa di foto mentre è in corso la registrazione di video (solo quando è impostato [] ([Priorità film]))
 - Quando si scattano foto 4K
 - Quando si registra con la funzione Post Focus
 - Quando si riprende con scatto a raffica
 - Quando [Qualità] è impostato su [RAW ], [RAW ] o [RAW]
 - Quando si effettua una ripresa con la funzione Bracket
 - Quando si utilizza [Ripresa Time Lapse]
 - Quando si utilizza [Animaz. Stop Motion]

[Spazio colore]

Modalità applicabili:   **P** **A** **S** **M**  

Impostare questa voce quando si desidera correggere la riproduzione del colore delle immagini riprese su un PC, su una stampante, ecc.

MENU →  **[Reg]** → **[Spazio colore]**

[sRGB]	Viene impostato lo spazio colore sRGB. Questo è ampiamente utilizzato nelle apparecchiature per computer.
[AdobeRGB]	Viene utilizzato lo spazio colore AdobeRGB. AdobeRGB è utilizzato principalmente per scopi commerciali come la stampa professionale perché ha una gamma più vasta di colori riproducibili rispetto a sRGB.

- Impostare lo spazio colore [sRGB] se non si conosce bene AdobeRGB.
- L'impostazione è fissata su [sRGB] nei seguenti casi.
 - Quando si stanno registrando immagini in movimento
 - Quando si scattano foto 4K
 - Quando si registra con la funzione Post Focus
 - Quando [Stile foto] è impostato su [Come709] o [V-Log L]

[Mod. esposim.]

Modalità applicabili: **P** **A** **S** **M**

È possibile modificare il tipo di misurazione ottica della luminosità.

MENU → **[Reg]** → **[Mod. esposim.]**

 (Multiplo)	In questa modalità la fotocamera misura l'esposizione più appropriata valutando automaticamente l'allocatione della luminosità sull'intero schermo. Normalmente si consiglia di utilizzare questo metodo.	
 (Ponderato al centro)	È il metodo utilizzato per mettere a fuoco il soggetto al centro dello schermo e misurare l'intera schermata in maniera uniforme.	
 (Spot)	È un metodo che consiste nel misurare il soggetto all'interno dell'area esposimetrica spot (A). • Se si imposta l'area esposimetrica sul bordo dello schermo, l'esposimetro può essere influenzato dalla luminosità attorno al punto.	

[Intensifica ombra]

Modalità applicabili: **P** **A** **S** **M**

È possibile regolare la luminosità delle parti luminose o scure di un'immagine mentre si controlla la luminosità sullo schermo.

MENU → **[Reg]** → **[Intensifica ombra]**

<input checked="" type="checkbox"/> (Standard)	Non vengono impostate regolazioni.
<input checked="" type="checkbox"/> (Più contrasto)	Illumina le parti luminose e scurisce quelle scure.
<input checked="" type="checkbox"/> (Meno contrasto)	Scurisce le parti luminose e illumina quelle scure.
<input checked="" type="checkbox"/> (Parti scure più luminose)	Illumina le parti scure.
/ / (Personalizzato)	Si possono applicare le impostazioni personalizzate registrate.

1 Ruotare il selettore anteriore/posteriore per regolare la luminosità delle parti luminose/scure.

(A) Parte luminosa

(B) Parte scura

• È possibile effettuare le regolazioni trascinando il grafico.

• Per registrare un'impostazione preferita, premere ▲, e selezionare la destinazione in cui registrare l'impostazione personalizzata ([Personalizzato1] () / [Personalizzato2] () / [Personalizzato3] ()).

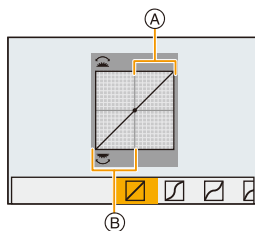

2 Premere **[MENU/SET]**.

- La visualizzazione della schermata può essere cambiata premendo [DISP.] sulla schermata di regolazione della luminosità.

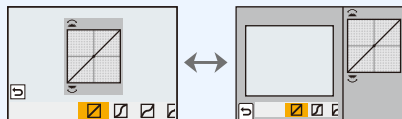

- Spengendo questa unità le impostazioni regolate con / / / torneranno all'impostazione predefinita.
- Quando [Stile foto] è impostato su [Come709], [Hybrid Log Gamma] o [V-Log L], l'impostazione viene settata su (Standard).

[i.Dinamico]

Modalità applicabili: **P** **A** **S** **M**

Il contrasto e l'esposizione vengono compensati quando la differenza di luminosità tra lo sfondo e il soggetto è troppo grande, ecc.

MENU → **[Reg]** → **[i.Dinamico]**

Impostazioni: **[AUTO]/[HIGH]/[STANDARD]/[LOW]/[OFF]**

Non disponibile in questi casi:

- In determinate condizioni di ripresa è possibile che la compensazione non abbia effetto.
- Questa funzione non è attiva nei seguenti casi:
 - Quando la sensibilità ISO è impostata su un valore maggiore di [ISO51200]
 - Quando [HDR] è impostato su [ON]
- Questa funzione non è disponibile nei seguenti casi:
 - Quando [Stile foto] è impostato su [Come709], [Hybrid Log Gamma] o [V-Log L]

[Risoluz. i.]

Modalità applicabili: **P** **A** **S** **M**

Utilizzando la Tecnologia di Risoluzione intelligente è possibile riprendere immagini nitide e con profili nettamente definiti.

MENU → **[Reg]** → **[Risoluz. i.]**

Impostazioni: **[HIGH]/[STANDARD]/[LOW]/[OFF]**

[Rim.occhi ros.]

Modalità applicabili: **P A S M**

Se si fa scattare il flash quando si usa Riduzione occhi rossi ([] o []), la fotocamera rileva automaticamente gli occhi rossi e corregge la foto.

MENU → **[Reg]** → **[Rim.occhi ros.]**

Impostazioni: **[ON]/[OFF]**

- [] viene visualizzato sull'icona quando si imposta su [ON].
- In determinate circostanze, il fenomeno degli occhi rossi non può essere corretto.

[Sensibilità ISO (foto)]

Modalità applicabili: **P A S M**

Imposta i limiti superiore ed inferiore della sensibilità ISO quando è impostato su [AUTO] o [].

MENU → **[Reg]** → **[Sensibilità ISO (foto)]**

[Imp. limite infer.auto ISO]	Da [160] a [25600]
[Imp. limite super.auto ISO]	Da [AUTO]/[200] a [51200]

- In situazioni in cui la gamma di sensibilità ISO disponibile viene modificata, come quando viene modificata l'impostazione di [Imp. ISO Doppia Nativa], cambieranno anche i limiti disponibili.

[Min. vel. scat.]

Modalità applicabili: **P A S M**

Imposta la velocità minima dell'otturatore quando la sensibilità ISO è impostata su [AUTO] o [].

MENU → **[Reg]** → **[Min. vel. scat.]**

Impostazioni: **[AUTO]/da [1/16000] a [1/1]**

- La velocità dell'otturatore può essere più lenta del valore impostato in situazioni dove non è possibile ottenere un'esposizione corretta.

[Rid. long shut.]

Modalità applicabili:   **P A S M**  

La fotocamera rimuove automaticamente i disturbi che appaiono quando la velocità dell'otturatore diventa più lenta per scattare foto di notte o in situazioni simili.

MENU →  **[Reg]** → **[Rid. long shut.]**

Impostazioni: [ON]/[OFF]

- [Riduzione rumore long shutter in corso] viene visualizzato per un periodo pari alla velocità dell'otturatore, per consentire l'elaborazione del segnale.

 **Non disponibile in questi casi:**

- Questa funzione non è disponibile nei seguenti casi:
 - Quando si stanno registrando immagini in movimento
 - Quando si scattano foto 4K
 - Quando si registra con la funzione Post Focus
 - Quando si utilizza l'otturatore elettronico

[Compen. ombr.]

Modalità applicabili:   **P A S M**  

Quando la zona periferica dello schermo risulta più scura a causa delle caratteristiche dell'obiettivo, è possibile correggere la luminosità di tale area in fase di ripresa delle immagini.

MENU →  **[Reg]** → **[Compen. ombr.]**

Impostazioni: [ON]/[OFF]

- In determinate condizioni di ripresa è possibile che la compensazione non abbia effetto.
- Quando la sensibilità ISO è più alta nella parte periferica dell'immagine possono comparire dei disturbi.

 **Non disponibile in questi casi:**

- La correzione non è possibile nei seguenti casi:
 - Quando si utilizza [Conv. Tele est.]
 - Quando si utilizza lo zoom digitale
 - Quando è impostato [Frame Rate variabile]

[Comp. diffr.]

Modalità applicabili:  **P A S M** 

La fotocamera aumenta la risoluzione correggendo la sfocatura causata dalla diffrazione quando l'apertura è chiusa.

MENU →  **[Reg]** → **[Comp. diffr.]**

Impostazioni: **[AUTO]/[OFF]**

- In determinate condizioni di ripresa è possibile che la compensazione non abbia effetto.
- Quando la sensibilità ISO è più alta possono comparire dei disturbi.

[Modalità silenziosa]

Modalità applicabili:  **P A S M** 



Disabilita contemporaneamente i segnali acustici di funzionamento e i segnali luminosi emessi.

MENU →  **[Reg]** → **[Modalità silenziosa]**

Impostazioni: **[ON]/[OFF]**

- L'audio proveniente dall'altoparlante verrà soppresso e il flash e la luce di ausilio AF verranno disabilitati.

Vengono impostate le seguenti impostazioni.

- [Modalità Flash]:  (flash disattivato forzatamente)
- [Tipologia di otturatore]: [ESHTR]
- [Luce assist AF]: [OFF]
- [Volume bip]:  (OFF)
- [Vol.ott.elet.]:  (OFF)

- Le seguenti funzioni si accendono/lampeggiano anche quando è impostato [ON].
 - Indicatore di stato
 - Indicatore autoscatto
 - Spia connessione WIRELESS
- I suoni prodotti dalla fotocamera indipendentemente dalle operazioni effettuate, come quello generato dall'apertura dell'obiettivo, non possono essere soppressi.
- **Fare particolare attenzione alla riservatezza, ai diritti di immagine, ecc. del soggetto quando si usa questa funzione. L'uso è a proprio rischio.**

[Tipologia di otturatore]

Modalità applicabili: P A S M

Selezionare il tipo di otturatore da usare per scattare foto.

MENU → **[Reg]** → **[Tipologia di otturatore]**

[AUTO]	Il tipo di otturatore viene selezionato automaticamente a seconda delle condizioni di registrazione e della velocità dell'otturatore.
[MSHTR]	Riprende immagini in Modalità Otturatore Meccanico.
[ESHTR]	Riprende immagini in Modalità Otturatore Elettronico.

	Otturatore meccanico	Otturatore elettronico
Flash	○	—
Velocità dell'otturatore (Sec.)	B (Bulb) ^{*1} / 60 a 1/8000	1 ^{*2} a 1/16000
Suono dell'otturatore	Suono dell'otturatore meccanico	Suono dell'otturatore elettronico ^{*3}

*1 Questa impostazione è disponibile solo in Modalità Esposizione manuale.

*2 Sino ad una sensibilità ISO di [ISO6400]. Quando l'impostazione è superiore a [ISO6400], la velocità dell'otturatore sarà più veloce di 1 secondo.

*3 È possibile modificare le impostazioni del suono dell'otturatore elettronico in [Vol.ott.elet.] e [Tono ott.elet.] in [Bip] nel menu [Setup].

• La Modalità Otturatore elettronico consente di scattare foto senza causare vibrazioni dell'otturatore.

- Quando [] viene visualizzato sullo schermo, le immagini verranno riprese con l'otturatore elettronico.
- Quando si riprende un soggetto in movimento con l'otturatore elettronico, il soggetto dell'immagine potrebbe apparire distorto.
- Quando l'otturatore elettronico viene usato con luce fluorescente o a LED, ecc., sull'immagine possono apparire striature orizzontali. In tali casi, abbassando la velocità dell'otturatore è possibile ridurre l'effetto delle striature orizzontali.

[Ritardo otturatore]

Modalità applicabili: **P A S M**

Per ridurre l'effetto delle oscillazioni delle mani o la vibrazione dell'otturatore, l'otturatore viene rilasciato dopo che è passato il tempo specificato.

MENU → **[Reg]** → **[Ritardo otturatore]**

Impostazioni: **[8SEC]/[4SEC]/[2SEC]/[1SEC]/[OFF]**

Non disponibile in questi casi:

- Questa funzione non è disponibile nei seguenti casi:
 - Quando si stanno registrando immagini in movimento
 - Quando si scattano foto 4K
 - Quando si registra con la funzione Post Focus
 - Quando [HDR] è impostato su [ON]

[HDR]

Modalità applicabili: **P A S M**

Consente di combinare 3 immagini con diversi livelli di esposizione in un'unica foto con un'ampia gamma di tonalità.

È possibile ridurre al minimo la perdita di gradazione nelle zone chiare e in quelle scure quando, ad esempio, vi è un forte contrasto tra sfondo e soggetto.

Un'immagine combinata con HDR viene registrata in formato JPEG.

MENU → **[Reg]** → **[HDR]**

Impostazioni: **[ON]/[OFF]/[SET]**

■ Modifica delle impostazioni

[Gamma dinamica]	<p>[AUTO]: Regola automaticamente la gamma di esposizione a seconda delle differenze tra le aree luminose e quelle scure.</p> <p>[±1 EV]/[±2 EV]/[±3 EV]: Regola l'esposizione all'interno dei parametri di esposizione selezionati.</p>
[Allinea automaticamente]	<p>[ON]: Corregge automaticamente le oscillazioni della fotocamera (jittering) e altri problemi che possono causare il mancato allineamento delle immagini. Consigliato quando si tiene l'unità in mano durante lo scatto.</p> <p>[OFF]: Il mancato allineamento delle immagini non viene regolato. Consigliato quando si utilizza un treppiede.</p>

- Non spostare l'unità durante lo scatto continuo dopo aver premuto il pulsante di scatto dell'otturatore.
- Non è possibile riprendere un'altra immagine finché la combinazione delle immagini non è completata.
- È possibile che un soggetto in movimento venga ripreso con sfumature innaturali.
- Quando [Allinea automaticamente] è impostato su [ON] l'angolo di visuale si riduce leggermente.
- Il flash è impostato su  (disattivazione forzata flash).

 **Non disponibile in questi casi:**

- [HDR] non funziona per immagini catturate durante la registrazione di un video.
- Questa funzione non è disponibile nei seguenti casi:
 - Quando si scattano foto 4K
 - Quando si registra con la funzione Post Focus
 - Quando si riprende con scatto a raffica
 - Quando si effettua una ripresa con la funzione Bracket
 - Quando [Qualità] è impostato su [RAW $\frac{1}{2}$], [RAW $\frac{1}{4}$] o [RAW]
 - Quando si utilizza [Ripresa Time Lapse]
 - Quando si utilizza [Animaz. Stop Motion] (solo quando è impostato [Scatto automatico])

[Esposizione Multipla]

Modalità applicabili: **P A S M**

Conferisce un effetto di esposizione multipla. (fino a 4 volte per singola immagine)

MENU → **[Reg]** → **[Esposizione Multipla]**

1 Premere ▲/▼ per selezionare [Avvia], quindi premere [MENU/SET].

2 Decidere la composizione, quindi riprendere la prima immagine.

- Dopo aver ripreso l'immagine, premere parzialmente il pulsante di scatto dell'otturatore per riprendere l'immagine successiva.
- Premere ▲/▼ per selezionare la voce, quindi premere [MENU/SET] per eseguire una delle seguenti operazioni.
 - [Succ.]: Passa all'immagine successiva.
 - [Ripr.]: Torna alla prima immagine.
 - [Esci]: Registra la prima immagine e termina la sessione di ripresa di immagini con esposizione multipla.

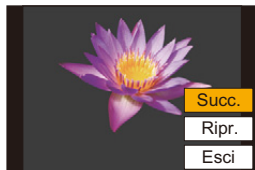

3 Scattare la seconda, terza e quarta esposizione.

- Per salvare le immagini registrate e terminare Esposizione Multipla, premere [Fn4] quando si riprendono le immagini.

4 Premere ▼ per selezionare [Esci], quindi premere [MENU/SET].

- È anche possibile premere parzialmente il pulsante dell'otturatore per terminare.

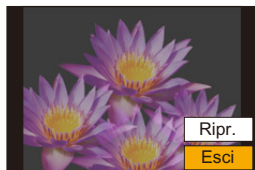
**■ Modifica delle impostazioni**

[Guad. auto]	Se si seleziona [OFF], tutti i risultati dell'esposizione vengono sovrapposti così come sono. Eseguire la compensazione in base alla situazione, a seconda del soggetto.
[Sovrapposizione]	Se si seleziona [ON], è possibile applicare l'esposizione multipla alle immagini riprese in precedenza. Dopo aver selezionato [Avvia], verranno visualizzate le immagini sulla scheda. Selezionare un'immagine RAW e premere [MENU/SET] per procedere alla ripresa.

- Le informazioni di registrazione visualizzate per le immagini con esposizione multipla sono quelle dell'ultima immagine ripresa.
- Durante le esposizioni multiple non è possibile impostare le voci visualizzate in grigio sulla schermata dei menù.
- [Sovrapposizione] è disponibile solo per immagini RAW scattate con questa unità.

 Non disponibile in questi casi:

- Questa funzione non è disponibile nei seguenti casi:
 - Quando si utilizza [Ripresa Time Lapse]
 - Quando si utilizza [Animaz. Stop Motion]

 : **Menu [Imm. in mov.]**

- [Formato Rec] (P162)
- [Qualità reg.] (P162)
- [Time Code] (P169)
- [AFS/AFF] (P87)
- [AF cont.] (P167)
- [Imp. AF personal.(Video)] (P167)
- [Stile foto] (P221)
- [Impostazioni filtro] (P223)
- [Livello luminanza] (P234)
- [Mod. esposim.] (P225)
- [Intensifica ombra] (P225)
- [i.Dinamico] (P226)
- [Risoluz. i.] (P226)
- [Sensibilità ISO (video)] (P181)
- [Compen. omb.] (P228)
- [Comp. diff.] (P229)
- [Stabilizz.] (P144)
- [Riduz. sfarf.] (P234)
- [Conv. Tele est.] (P147)
- [Zoom digit.] (P149)
- [Mod. Immagine in reg.] (P179)
- [Reg. stampa ora] (P173)
- [Disp. Livello reg. audio] (P168)
- [Regol. livello reg. audio] (P168)
- [Limitator. livello reg. aud] (P168)
- [Annull rumore vento] (P235)
- [Taglio vento] (P206)
- [Taglio rumore obiet.] (P235)
- [Microfono speciale] (P206)
- [Presca mic] (P205)
- [Uscita audio] (P208)
- [Imp. adattat. micro XLR] (P207)
- [Uscita reg. HDMI] (P198)
- [Barre Colore] (P174)

[Livello luminanza]

Modalità applicabili:   **P** **A** **S** **M**  

Selezionare la gamma di luminanza corrispondente all'uso del video.

MENU →  **[Imm. in mov.]** → **[Livello luminanza]**

Impostazioni: [0-255]/[16-235]/[16-255]

- Se si imposta [Qualità reg.] su una impostazione video a 10bit, le opzioni disponibili diventano [0-1023], [64-940] e [64-1023].
- Questa funzione è disponibile solo per i video. Le foto (comprese quelle scattate durante la ripresa di video) saranno riprese con [0-255].
- Quando [Formato Rec] è impostato su [AVCHD] o [MP4], [0-255] in [Livello luminanza] passerà a [16-255].
- Quando [Stile foto] è impostato su [Hybrid Log Gamma], l'impostazione viene settata su [64-640].
- Quando [Stile foto] è impostato su [V-Log L], l'impostazione è fissata su [0-255].

[Riduz. sfarf.]

Modalità applicabili:   **P** **A** **S** **M**  

È possibile fissare la velocità dell'otturatore per ridurre lo sfarfallio o la presenza di bande nell'immagine in movimento.

MENU →  **[Imm. in mov.]** → **[Riduz. sfarf.]**

Impostazioni: [1/50]/[1/60]/[1/100]/[1/120]/[OFF]

[Annull rumore vento]

Modalità applicabili:   **P A S M**  

Questo ridurrà il rumore del vento diretto al microfono incorporato, mantenendo la qualità dell'audio.

MENU →  **[Imm. in mov.]** → **[Annull rumore vento]**

Impostazioni: **[HIGH]/[STANDARD]/[OFF]**

- [HIGH] riduce efficacemente il rumore del vento minimizzando i bassi quando viene rilevato un vento forte.
- [STANDARD] estrae e riduce solo il rumore del vento mantenendo la qualità dell'audio.
- L'effetto completo potrebbe non essere percepibile a seconda delle condizioni di registrazione.
- Questa funzione si attiva solo con il microfono incorporato.
Quando si collega un microfono esterno, viene visualizzato [Taglio vento].

[Taglio rumore obiett.]

Modalità applicabili:   **P A S M**  

È possibile ridurre il rumore dello zoom di un obiettivo intercambiabile compatibile con zoom motorizzato che viene prodotto durante la registrazione del video.

MENU →  **[Imm. in mov.]** → **[Taglio rumore obiett.]**

Impostazioni: **[ON]/[OFF]**

- Questa funzione può essere utilizzata solo quando si utilizza un obiettivo intercambiabile compatibile con lo zoom motorizzato.
- Quando si utilizza questa funzione, la qualità del suono può risultare diversa da quella normale.

 **Non disponibile in questi casi:**

- Quando [Presca mic] è impostato su [Ingresso linea] con audio in ingresso, [Taglio rumore obiett.] non è disponibile.

 **Menu [Personal.]**
 **[Esposizione]**

- [Imp. ISO Doppia Nativa] (P109)
- [Incrementi ISO] (P237)
- [ISO esteso] (P237)
- [Azzer. Comp. Espos.] (P237)

 **[Fuoco/Scatto ott.]**

- [Blocco AF/AE] (P105)
- [Mant. bloc AF/AE] (P237)
- [AF puls.scatto] (P237)
- [Rilascio Mezzo Scatto] (P237)
- [AF rapido] (P238)
- [AF sensore occhi] (P238)
- [Imp. AF preciso] (P238)
- [Luce assist AF] (P238)
- [Priorità focus/rilascio] (P239)
- [Comm. Fuoco per Vert/Oriz] (P95)
- [Mov. Loop Focus Frame] (P239)
- [Visualizzazione Area AF] (P239)
- [AF+MF] (P240)
- [Assist. MF] (P240)
- [Visualizzare Assist MF] (P240)

 **[Funzionamento]**



- [Impostazione tasto Fn] (P59)
- [Q.MENU] (P241)
- [Selettore impostato] (P45)
- [Imp. Joystick] (P47)
- [Impost. blocco funz.] (P241)
- [Tasto Video] (P241)
- [Impost. touch] (P241)

 **[Monitor/Display]**

- [Revis. auto] (P242)
- [Live View Monocrom.] (P242)
- [Antepr. costante] (P242)
- [Reg. Live View] (P242)
- [Vis. assistita V-LogL] (P177)
- [Peaking] (P243)
- [Istogramma] (P243)
- [Linee guida] (P244)
- [Linee Guida Video] (P244)
- [Indicatore centro] (P244)
- [Evidenzia] (P244)
- [Zebra Pattern] (P245)
- [Mis. espos.] (P245)
- [Guida MF] (P245)
- [Imp. visualizzazione LVF/Monitor] (P48)
- [Vis. info monitor] (P246)
- [Rec area] (P246)
- [Vis. priorità video] (P246)
- [Guida menu] (P246)

 **[Obiettivo/Altro]**

- [Riprist. posiz. obiettivo] (P247)
- [Power zoom lens] (P150)
- [Imp. tasto Fn obiettivo] (P247)
- [Riconosc. viso] (P248)
- [Impost. profilo] (P250)

MENU →  **[Personal.]** →  **[Esposizione]**

[Incrementi ISO]

È possibile regolare le impostazioni della sensibilità ISO ad intervalli di 1/3 EV.



Impostazioni: [1/3 EV]/[1 EV]

[ISO esteso]

Consente di estendere la sensibilità ISO. I limiti inferiore e superiore di sensibilità ISO passano rispettivamente a [ISO80] e [ISO204800].

[Azzer. Comp. Espos.]

È possibile resettare il valore di esposizione quando viene modificata la modalità di registrazione o viene spenta la fotocamera.

MENU →  **[Personal.]** →  **[Fuoco/Scatto ott.]**

[Mant. bloc AF/AE]

Quando è selezionato [ON], la messa a fuoco e l'esposizione rimangono bloccate anche se si preme e si rilascia [AF/AE LOCK].

Per eliminare il blocco, premere nuovamente [AF/AE LOCK].

[AF puls.scatto]

Consente di selezionare se la messa a fuoco verrà o non verrà regolata automaticamente quando si preme parzialmente il pulsante di scatto dell'otturatore.

[Rilascio Mezzo Scatto]

L'otturatore scatterà immediatamente quando si preme parzialmente il pulsante di scatto dell'otturatore.

[AF rapido]

Sino a che la fotocamera viene tenuta ferma, la fotocamera regolerà automaticamente la messa a fuoco e la regolazione della messa a fuoco sarà quindi più veloce quando viene premuto l'otturatore.

- La batteria si esaurirà più velocemente del normale.

**Non disponibile in questi casi:**

- Questa funzione non è disponibile nei seguenti casi:
 - In modalità Anteprima
 - In condizioni di scarsa illuminazione

[AF sensore occhi]

La fotocamera regola automaticamente la messa a fuoco quando il sensore oculare è attivo.

- Il [AF sensore occhi] può rivelarsi inefficace in condizioni di scarsa luminosità.

[Imp. AF preciso]

[Tempo AF precisa]	Imposta il tempo durante il quale lo schermo viene ingrandito quando si preme parzialmente il pulsante di scatto dell'otturatore.
[Visualiz. AF precisa]	Imposta se visualizzare in una finestra o a schermo pieno la schermata di aiuto.

[Luce assist AF]

La luce di ausilio AF illuminerà il soggetto quando si preme parzialmente il pulsante di scatto dell'otturatore, facilitando la messa a fuoco in condizioni di scarsa illuminazione.

- L'intervallo effettivo della lampada di aiuto AF varia a seconda del tipo di obiettivo utilizzato.
 - Quando è installato l'obiettivo intercambiabile (H-FS12060) ed è attivato il grandangolo: Circa 1,0 m a 3,0 m
- Rimuovere il paraluce.
- Quando si utilizza un obiettivo di grande diametro è possibile che la luce di ausilio AF rimanga ostruita in misura notevole, e la messa a fuoco può risultare più difficoltosa.
- L'impostazione è fissa su [OFF] nei seguenti casi.
 - Quando [Modalità silenziosa] è impostato su [ON]

[Priorità focus/rilascio]

Imposta se dare priorità alla messa a fuoco o al rilascio dell'otturatore durante Messa a fuoco automatica.

- È possibile applicare impostazioni diverse a impostazioni di modalità di messa a fuoco diverse ([AFS/AFF], [AFC]).

[FOCUS]	Disabilita la registrazione quando non viene ottenuta la messa a fuoco.
[BALANCE]	Effettua la registrazione controllando il bilanciamento tra messa a fuoco e tempo di rilascio dell'otturatore.
[RELEASE]	Abilita la registrazione anche quando non viene ottenuta la messa a fuoco.

[Mov. Loop Focus Frame]

Quando si imposta la posizione dell'area AF o la posizione di visualizzazione di MF Assist, ora è possibile trasferire la posizione da un bordo all'altro dello schermo.

[Visualizzazione Area AF]

Questo modifica l'impostazione di visualizzazione dell'area AF da applicare quando la Modalità messa a fuoco automatica è impostata su [] (225 aree) o [], ecc. ([Personalizzazione multipla]).

[ON]	Visualizza le aree AF sulla schermata di registrazione. • Le aree AF non vengono visualizzate quando [] (225-Area) o [C1], [C2] o [C3] in [Personalizzazione multipla] è impostato sull'area AF predefinita.
[OFF]	Visualizza le aree AF sulla schermata di registrazione per appena pochi secondi dopo che si è iniziato ad utilizzarle.

- Anche quando è impostato [ON], viene effettuata la stessa operazione di [OFF] nei seguenti casi:
 - Quando si stanno registrando immagini in movimento
 - Quando si scattano foto 4K
 - Modalità Video creativa

[AF+MF]





Quando il blocco AF è attivo (premere parzialmente il pulsante di scatto dell'otturatore con la modalità di Messa a fuoco impostata su [AFS] o impostarlo utilizzando [AF/AE LOCK]), è possibile eseguire la regolazione fine della messa a fuoco manualmente.

[Assist. MF]

Imposta il metodo di visualizzazione di aiuto MF (schermata ingrandita).

• Le impostazioni disponibili cambiano a seconda dell'obiettivo utilizzato.

Quando si utilizza un obiettivo intercambiabile con ghiera di messa a fuoco



[]	Lo schermo viene ingrandito azionando l'obiettivo o premendo [].
[]	Lo schermo viene ingrandito azionando l'obiettivo.
[]	Lo schermo viene ingrandito premendo [].
[OFF]	Lo schermo non viene ingrandito.

Quando si utilizza un obiettivo intercambiabile senza ghiera di messa a fuoco**Impostazioni: [ON]/[OFF]**

- Aiuto MF non viene visualizzato nei seguenti casi:
 - Quando si stanno registrando immagini in movimento
 - Quando si registra con [Pre-scatto a raff. 4K]
 - Quando si utilizza lo zoom digitale

[Visualizzare Assist MF]

Imposta se l'aiuto MF (schermo ingrandito) verrà visualizzato in una finestra o a schermo pieno.

MENU →  **[Personal.]** →  **[Funzionamento]**

[Q.MENU]

Se si seleziona [CUSTOM], è possibile personalizzare le impostazioni del Menu rapido. (P58)

[Impost. blocco funz.]

Imposta le funzioni di controllo da disabilitare con il pulsante funzione [Blocco funzionamento].

[Cursore]	Disabilita le funzioni dei tasti cursore, il pulsante [MENU/SET], e il selettore di controllo.
[Joystick]	Disabilita le funzioni del joystick.
[Pannello touch]	Disabilita le funzioni touch del touch panel.
[Tasto DISP.]	Disabilita le funzioni del pulsante [DISP.].



[Tasto Video]

Abilita/disabilita il pulsante delle immagini in movimento.

[Impost. touch]

Abilita/disabilita la funzione Sfioramento.

[Pannello touch]	Tutte le funzioni di sfioramento.
[Touch tab]	Funzionamento delle schede, come  sul lato destro della schermata.
[AF touch]	Operazione per mettere a fuoco il soggetto sfiorato ([AF]) oppure per regolare messa a fuoco e luminosità ([AF+AE]). (P100)
[AF Touch Pad]	Per spostare l'Area AF sfiorando il monitor quando si utilizza il mirino. (P99)

MENU →  **[Personal.]** →  **[Monitor/Display]**

[Revis. auto]

Mostra un'immagine subito dopo che è stata ripresa.

- [Durata (FOTO 4K)] funziona solo per registrazioni foto 4K, mentre [Durata (Post Focus)] funziona solo per registrazione Post Focus.
- Se si imposta [Priorità oper. Play] su [ON], è possibile eseguire determinate operazioni di riproduzione durante la revisione automatica. Ad esempio, è possibile alternare i vari tipi di schermata di riproduzione o eliminare delle immagini.
- Se si seleziona [HOLD], la foto scattata rimane visualizzata sino a che il pulsante dell'otturatore viene premuto parzialmente. [Priorità oper. Play] verrà impostato su [ON].

[Live View Monocrom.]

È possibile visualizzare la schermata di registrazione in bianco e nero.

- Anche si usa l'uscita HDMI durante la registrazione, questa funzione non sarà attiva per il dispositivo connesso.
- Questo non avrà effetto sulle foto scattate.



Non disponibile in questi casi:

- [Live View Monocrom.] non è disponibile quando viene usato [Modo notte].

[Antepr. costante]

Quando è attiva la modalità esposizione manuale, è possibile controllare sulla schermata di registrazione gli effetti dell'apertura e della velocità dell'otturatore scelte.

- Questa funzione non è disponibile quando si usa il flash.

[Reg. Live View]

La schermata viene visualizzata con una luminosità maggiore rispetto all'immagine registrata in modo che sia possibile controllare la composizione in condizioni di scarsa illuminazione, come di notte.

- Selezionare [SET] per specificare la Modalità Registrazione in cui sarà abilitato [Reg. Live View].
- Il rumore potrebbe essere più evidente sullo schermo rispetto all'immagine registrata.



Non disponibile in questi casi:



- [Reg. Live View] è disabilitato nei seguenti casi:
 - Quando si regola l'esposizione (ad esempio, quando si preme parzialmente il pulsante di scatto dell'otturatore)
 - Quando si registra un video o una foto 4K
 - Quando si imposta un effetto in [Effetto filtro] in [Impostazioni filtro]
 - Quando si utilizza [Antepr. costante]

[Peaking]

Le parti messe a fuoco (parti sullo schermo con contorni chiari) vengono evidenziate quando la messa a fuoco viene regolata manualmente.

- Quando [Rileva livello] in [SET] è impostato su [HIGH], i punti da evidenziare vengono ridotti, consentendo una messa a fuoco più precisa.
- Se si modifica l'impostazione [Rileva livello], si modifica anche l'impostazione [Visualizza colore] come segue.

[Rileva livello]	[HIGH]	↔	[LOW]
[Visualizza colore]	[] (Azzurro)		[] (Blu)
	[] (Giallo)		[] (Arancione)
	[] (Giallo-verde)		[] (Verde)
	[] (Rosa)		[] (Rosso)
	[] (Bianco)		[] (Grigio)

- Ogni volta che si sfiora [] in [], l'impostazione viene modificata nell'ordine [ON] ([Rileva livello]: [LOW]) → [ON] ([Rileva livello]: [HIGH]) → [OFF].
- [Peaking] non disponibile quando è selezionato [Monocromo sgranato] in Modalità Controllo Creativo.

**Non disponibile in questi casi:**

- [Peaking] non è disponibile quando viene usato [Reg. Live View].

[Istogramma]

Visualizza l'istogramma.

È possibile impostare la posizione premendo ▲/▼/◀/▶.

- L'utilizzo dello sfioramento diretto è anche possibile dalla schermata di registrazione.
- Un istogramma è un grafico che visualizza la luminosità lungo l'asse orizzontale (da nero a bianco) e il numero di pixel con ciascun livello di luminosità sull'asse verticale.

Consente di controllare facilmente l'esposizione di un'immagine.

- (A) scuro
- (B) chiaro

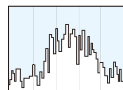

- **Quando l'immagine registrata e l'istogramma non coincidono nelle seguenti condizioni, l'istogramma viene visualizzato in arancione.**

- Durante la compensazione dell'esposizione
- Quando il flash è attivato
- Quando non viene raggiunta l'esposizione corretta, ad esempio in caso di scarsa illuminazione.
- L'istogramma visualizzato in modalità registrazione è solo indicativo.
- L'istogramma non viene visualizzato quando viene impostato [Waveform/Vettoscopio].

[Linee guida]

Imposta lo schema di linee guida visualizzato quando si riprende un'immagine. Quando è impostato [], è possibile impostare le posizioni della linea guida premendo ▲/▼/◀/▶.

- È possibile impostare la posizione anche sfiorando direttamente [] la linea guida della schermata di registrazione.

[Linee Guida Video]

La schermata di registrazione visualizza linee guida allineate con l'angolo di visualizzazione da usare quando si ritagliano video con software di editing sul proprio PC.

[Indicatore centro]

La parte centrale della schermata di registrazione verrà visualizzata come [+].

[Evidenzia]

Quando è attivata la funzione di revisione automatica o la riproduzione, le aree saturate di bianco vengono visualizzate in bianco e nero e lampeggiano.



- Se vi sono aree saturate di bianco, si consiglia di compensare negativamente l'esposizione facendo riferimento all'istogramma, e quindi di scattare nuovamente la foto.
- Questa funzione non è attiva durante la riproduzione di foto 4K, la riproduzione di immagini registrate con la funzione Post Focus, riproduzione multipla, riproduzione calendario o zoom in riproduzione.

[Zebra Pattern]

Indica con una zebraatura le parti che possono diventare sature di bianco a seguito di sovraesposizione.

[ZEBRA1]**[ZEBRA2]**

Selezionare [SET] per impostare la luminosità da elaborare come zebra pattern.

• È possibile selezionare un valore di luminosità tra [50%] e [105%]. In [Zebra 2] è possibile selezionare [OFF]. Se si seleziona [100%] o [105%], solo le aree già saturate di bianco vengono evidenziate con una zebraatura. Minore è il valore, più sarà ampia la gamma dei livelli di luminosità che verranno evidenziate con una zebraatura.

- Se vi sono aree saturate di bianco, si consiglia di compensare negativamente l'esposizione facendo riferimento all'istogramma, e quindi di scattare la foto.
- La zebraatura non comparirà sulle immagini riprese.
- Se si assegna [Zebra Pattern] a [Impostazione tasto Fn] nel menu [Personal.] ([Funzionamento]), ogni volta che si preme il tasto funzione al quale è assegnata l'impostazione, la zebraatura cambia come segue:

[Zebra 1] → [Zebra 2] → [OFF].

Quando [Zebra 2] è impostato su [OFF], l'impostazione passa nell'ordine [Zebra 1] → [OFF], consentendo di variare velocemente impostazione.

[Mis. espos.]

Visualizza l'esposimetro.

- Impostare su [ON] per visualizzare l'esposimetro quando si esegue Cambio programma, si imposta l'apertura e si imposta la velocità dell'otturatore.
- Le zone della gamma non idonee vengono visualizzate in rosso.
- Quando non viene visualizzato l'esposimetro, commutare la visualizzazione delle informazioni sullo schermo premendo [DISP].
- Se non vengono eseguite operazioni per circa 4 secondi, l'Esposimetro scompare.

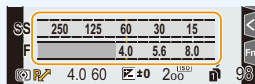
**[Guida MF]**

Quando si imposta la messa a fuoco manuale, viene visualizzata una guida MF che permette di controllare la direzione per mettere a fuoco.





(A) Indicatore di ∞ (infinito)

[Vis. info monitor]

Visualizza la schermata delle informazioni di registrazione. (P49, 349)

[Rec area]

Questo cambia l'angolo di visuale durante la registrazione di immagini in movimento e la registrazione di immagini fisse.

	Visualizza l'area di registrazione in base all'angolo di campo per la registrazione di foto.
	Visualizza l'area di registrazione in base all'angolo di campo per la registrazione di video.



- L'area di ripresa indicata è approssimativa.

 **Non disponibile in questi casi:**

- Quando si registra con la funzione Foto 4K o Post Focus, [Rec area] è settato su .

[Vis. priorità video]

È possibile cambiare l'aspetto delle schermate, come quella di registrazione o quella che visualizza sul monitor le informazioni di registrazione, in modo da ottimizzarlo per la ripresa di video.

- In Modalità Registrazione, verrà visualizzata l'autonomia di registrazione residua .
- Le informazioni di registrazione sul monitor diventeranno quelle dei video. (P349)
- La visualizzazione del valore della compensazione dell'esposizione passerà all'intervallo disponibile per i video. Quando si regola la compensazione dell'esposizione, la gamma disponibile solo per le foto sarà indicata come .
- Le icone per le funzioni che non sono disponibili per i video, come quelle per il flash o il numero di pixel, non verranno visualizzate.

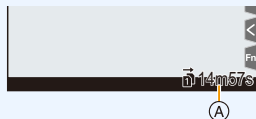
**[Guida menu]**

Visualizza una schermata di selezione quando si imposta il selettore della modalità di funzionamento su .

MENU →  **[Personal.]** →  **[Obiettivo/Altro]**

[Riprist. posiz. obiettivo]

Salva la posizione di messa a fuoco quando si spegne la fotocamera. Quando viene usato un obiettivo intercambiabile compatibile con lo zoom motorizzato, viene salvata anche la posizione dello zoom.

[Imp. tasto Fn obiettivo]

Imposta la funzione da assegnare al pulsante di messa a fuoco di un obiettivo intercambiabile.

- È possibile richiamare la funzione assegnata impostando il selettore della messa a fuoco di un obiettivo intercambiabile compatibile su [Fn] e quindi premendo il pulsante di messa a fuoco dell'obiettivo.

Impostazioni: **[Interruz. messa a fuoco]/[AF/AE LOCK]/[AF-ON]/[Stabilizz.]/[Imp. area m.fuoco]/[Modalità AF/MF]/[Anteprima]/[Off]/[Ripristina predefiniti]**

- Quando viene usato [Interruz. messa a fuoco], la messa a fuoco viene bloccata mentre viene tenuto premuto il pulsante di messa a fuoco.

[Riconosc. viso]

Riconoscimento viso è una funzione che individua un volto simile a quelli memorizzati e gli assegna automaticamente la priorità per quanto riguarda la messa a fuoco e l'esposizione. Anche se la persona si trova in secondo piano o ad un'estremità in una foto di gruppo, la fotocamera è in grado di riprenderlo nitidamente.

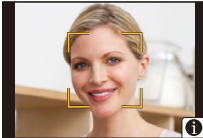
[ON]	Utilizzo corretto della Funzione Riconoscimento Viso.	
[OFF]	Disabilita la Funzione Riconoscimento Viso.	
[MEMORY]	Consente di registrare immagini di visi, o editare o cancellare le informazioni registrate.	
	Impostazioni viso	
	È possibile memorizzare informazioni quali nomi e date di nascita per un massimo di 6 visi di persone.	
	<ol style="list-style-type: none"> 1 Premere ▲/▼/◀/▶ per selezionare il riquadro di riconoscimento del viso non memorizzato, quindi premere [MENU/SET]. 	
	<ol style="list-style-type: none"> 2 Riprendere l'immagine regolando il viso con la guida. <ul style="list-style-type: none"> • I visi di soggetti diversi dalle persone (quali gli animali domestici) non possono essere memorizzati. • Per visualizzare la descrizione della registrazione viso, premere ► o sfiorare [i]. 	
	<ol style="list-style-type: none"> 3 Impostare la voce. <ul style="list-style-type: none"> • È possibile memorizzare fino a 3 immagini di un viso. 	
[Nome]	Consente di memorizzare i nomi. • Per informazioni su come immettere i caratteri, vedere a P63.	
[Età]	Consente di memorizzare il compleanno.	
[Agg.immag.]	(Aggiungi immagini)	Per aggiungere ulteriori immagini di un viso. • Selezionare un frame di immagine di viso vuoto per registrare una nuova immagine.
	(Elimina)	Per eliminare una delle immagini del viso. • Selezionare l'immagine del viso che si desidera eliminare.
Cambiare o eliminare le informazioni relative a una persona memorizzata		
<ol style="list-style-type: none"> 1 Premere ▲/▼/◀/▶ per selezionare l'immagine del viso da modificare o eliminare, quindi premere [MENU/SET]. 		
<ol style="list-style-type: none"> 2 Impostare la voce. 		
[Modif. info.]	Modifica delle informazioni relative a una persona già memorizzata. • Eseguire il passaggio 3 in "Impostazioni viso".	
[Priorità]	La messa a fuoco e l'esposizione vengono regolate in modo ottimale per visi con priorità più elevata. • Modificare e impostare la priorità dei visi.	
[Elim.]	Eliminazione delle informazioni relative a una persona memorizzata.	

Ripresa delle immagini dei volti per la memorizzazione

- Riprendere il volto frontalmente, con gli occhi aperti e la bocca chiusa, facendo attenzione che i lineamenti del volto, gli occhi o le sopracciglia non siano coperti dai capelli. (Esempio di una buona immagine per la memorizzazione)
- Fare attenzione che al momento della memorizzazione sul volto non siano presenti ombre estremamente marcate. (Il flash non si attiverà durante la memorizzazione.)



Quando il volto non viene riconosciuto al momento delle riprese

- Memorizzare il volto della stessa persona al chiuso e all'aperto, o con espressioni/angolazioni diverse.
- Memorizzare un'altra volta il viso nel luogo in cui viene effettuata la ripresa.
- Quando una persona memorizzata non viene riconosciuta, memorizzarla nuovamente.
- Con determinate espressioni facciali o in determinate condizioni di ripresa, è possibile che la funzione di Riconoscimento viso non sia disponibile, o che i visi non vengano riconosciuti correttamente anche se registrati.

Le seguenti funzioni saranno disponibili anche quando è attivata la funzione Riconoscimento viso.

In modalità Registrazione

- Visualizzazione del nome corrispondente quando la fotocamera rileva un volto registrato*

In modalità riproduzione

- Visualizzazione del nome e dell'età

* Vengono visualizzati i nomi di sino a 3 persone.

La precedenza nella visualizzazione dei nomi quando si riprendono le immagini viene determinata in base all'ordine di memorizzazione.

• [Riconosc. viso] è disponibile solo quando la modalità AF è impostata su [☺].

- Funziona solo quando non è stato riconosciuto un volto.
- Quando si specifica la persona da mettere a fuoco, [Riconosc. viso] non funziona.
- In modalità Scatto a raffica, i dati [Riconosc. viso] possono essere collegati solo alla prima immagine.
- Quando vengono riprodotte delle immagini di gruppo, viene visualizzato il nome della prima immagine del gruppo.



Non disponibile in questi casi:

- Questa funzione non è disponibile nei seguenti casi:
 - [Miniature effetto] (Modalità Controllo creativo)
 - Quando si stanno registrando immagini in movimento
 - Quando si scattano foto 4K
 - Quando si registra con la funzione Post Focus
 - Quando si utilizza [Ripresa Time Lapse]

[Impost. profilo]

Se si imposta in anticipo la data di nascita del proprio bambino o animale domestico, è possibile registrare nelle immagini il loro nome e la loro età in mesi ed anni.

È possibile visualizzarli durante la riproduzione o contrassegnare le immagini registrate usando [Stampa testo].

Impostazioni: [¹] ([Bambini1])/[²] ([Bambini2])/[] ([Anim. domestici])/[OFF]/[SET]

■ Impostazione [Età] o [Nome]

- 1 Premere ▲/▼ per selezionare [SET], quindi premere [MENU/SET].
- 2 Premere ▲/▼ per selezionare [Bambini1], [Bambini2] o [Anim. domestici] quindi premere [MENU/SET].
- 3 Premere ▲/▼ per selezionare [Età] o [Nome] e quindi premere [MENU/SET].
- 4 Premere ▲/▼ per selezionare [SET], quindi premere [MENU/SET].

Immettere [Età] (data di nascita).

Immettere [Nome].

- Per informazioni su come immettere i caratteri, vedere a P63.

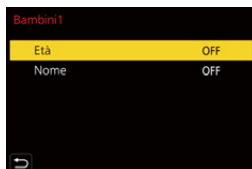

- È possibile stampare le età e i nomi con "PHOTOfunSTUDIO".

 Non disponibile in questi casi:

- [Impost. profilo] non è disponibile quando la registrazione viene effettuata con la funzione Foto 4K o Post Focus.
- Età e nomi non sono registrati nei seguenti casi:
 - Quando si stanno registrando immagini in movimento
 - Foto registrate durante la registrazione di un video ([] ([Priorità film]))

 **Menu [Setup]**

- [Manuale online] (P251)
- [Mem. imp. person.] (P83)
- [Imp. orol.] (P37)
- [Ora mondiale] (P252)
- [Data viaggio] (P253)
- [Wi-Fi] (P253)
- [Bluetooth] (P253)
- [Indicatore Accensione/Wireless] (P254)
- [Bip] (P254)
- [Volume della cuffia] (P208)
- [Economia] (P254)
- [Velocità visualiz. monitor] (P256)
- [Velocità visualizz. LVF] (P256)
- [Modo notte] (P256)
- [Monitor]/[Mirino] (P257)
- [Luminanza monitor] (P257)
- [Sensore occhi] (P257)
- [Priorità uso batteria] (P343)
- [Modo USB] (P258)
- [Collegamento TV] (P258)
- [Frequenza di sistema] (P259)
- [Lingua] (P259)
- [Version disp.] (P260)
- [Attiva] (P260)
- [Impost. cartella/file] (P260)
- [Funzione doppio Slot] (P262)
- [Salva/Ripristina imp. fotoc.] (P263)
- [Azzeramento num.] (P263)
- [Azzeramento] (P264)
- [Ripristinare Imp. di Rete?] (P264)
- [Pixel refresh] (P264)
- [Pul. sensore] (P264)
- [Regolazione ind. liv.] (P265)
- [Formattazione] (P30)

MENU →  **[Setup]**
[Manuale online]
Impostazioni: [Visualizza URL]/[Visualizza codice QR]

[Ora mondiale]

Imposta l'ora in vigore nella zona di residenza e quella nella località di destinazione.

• [Destinazione] può essere impostato dopo aver impostato [Origine].

Dopo aver selezionato [Destinazione] o [Origine], premere

◀/▶ per selezionare un'area, quindi premere [MENU/SET] per effettuare l'impostazione.

✈ [Destinazione]:

Zona di destinazione del viaggio

- (A) Ora corrente nella zona di destinazione
- (B) Differenza di fuso orario rispetto alla zona di residenza

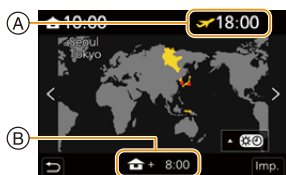

🏠 [Origine]:

Zona di residenza

- (C) Ora corrente
- (D) Differenza di fuso orario rispetto al GMT (Greenwich Mean Time)



• Se si sta usando Ora Legale [▲☀], premere ▲. (L'indicazione dell'ora si sposterà in avanti di 1 ora.)

Per tornare all'ora normale, premere nuovamente ▲.

• Se non è possibile trovare la destinazione del viaggio nelle zone visualizzate sullo schermo, impostarla in base alla differenza di fuso orario rispetto alla zona di residenza.

[Data viaggio]

[Impostazione Viaggio]	<p>Se si imposta [Impostazione Viaggio], i giorni di viaggio trascorsi verranno registrati sulla base delle date di partenza e ritorno.</p> <ul style="list-style-type: none"> • La data del viaggio viene annullata automaticamente se la data corrente è posteriore alla data del ritorno. <p>Se [Impostazione Viaggio] è impostato su [OFF], anche [Destinazione] verrà impostato su [OFF].</p>
[Destinazione]	<p>Se si imposta [Destinazione], verrà registrato il nome della destinazione del viaggio inserito.</p> <ul style="list-style-type: none"> • Per informazioni su come immettere i caratteri, vedere a P63.

- I giorni di viaggio trascorsi e la destinazione possono essere visualizzati durante la riproduzione o stampati sulle immagini registrate in [Stampa testo].
- I giorni trascorsi e la destinazione del viaggio possono essere stampati usando il software "PHOTOfunSTUDIO".
- La data del viaggio è calcolata utilizzando la data indicata nell'impostazione dell'orologio e la data di partenza impostata. Se si imposta [Ora mondiale] sulla destinazione del viaggio, la data del viaggio viene calcolata utilizzando le impostazioni dell'orologio e della destinazione del viaggio.
- La funzione [Data viaggio] viene disabilitata quando si registrano immagini in movimento in formato [AVCHD].
- [Destinazione] non può essere registrato nei seguenti casi:
 - Quando si stanno registrando immagini in movimento
 - Quando si scattano foto 4K
 - Quando si registra con la funzione Post Focus

[Wi-Fi]

[Funzione Wi-Fi]	P283	[Impostazione Wi-Fi]	P326
-------------------------	----------------------	-----------------------------	----------------------

[Bluetooth]

[Bluetooth]	P287 , P288	[Registrazione luogo]	P303
[Risveglio remoto]	P293	[Imp. autom. orologio]	P304
[Ripristino da standby]	P296	[Impostazioni rete Wi-Fi]	P301
[Trasferim. automatico]	P298		

[Indicatore Accensione/Wireless]

Abilita/disabilita l'indicatore di stato e la spia della connessione WIRELESS.
Se si seleziona [OFF], non si accenderà/lampeggerà.

[Bip]

Questo consente di impostare il suono elettronico e il suono dell'otturatore elettronico.

Impostazioni: [Volume bip]/[Vol.ott.elet.]/[Tono ott.elet.]

- Quando [Modalità silenziosa] è impostato su [ON], [Volume bip] e [Vol.ott.elet.] sono impostati su [OFF].

[Economia]

[Autospegnim.]	La fotocamera si spegne automaticamente se rimane inutilizzata per il tempo impostato.
[Autospegnim. (Wi-Fi)]	La fotocamera si spegne automaticamente se non è connessa a una rete Wi-Fi e non viene utilizzata per 15 minuti (circa).
[LVF/Monitor auto off]	Il monitor/mirino si spegne automaticamente se la fotocamera rimane inutilizzata per il tempo impostato.
[Scatto LVF risp. energ.]	Se si visualizza il monitor usando la funzione di passaggio automatico da mirino a monitor, la fotocamera si spegnerà automaticamente se non viene utilizzata.
	[Tempo] Imposta il tempo prima che la fotocamera si spenga automaticamente. • Quando non si utilizza [Scatto LVF risp. energ.], selezionare [OFF].
	[Display] Imposta se spegnere automaticamente la fotocamera solo mentre è visualizzata la schermata [Vis. info monitor] o mentre è visualizzata una qualsiasi schermata. [Solo info monitor]: Imposta la fotocamera in modo che si spenga automaticamente solo quando viene visualizzato [Vis. info monitor]. [Tutto Live View]: Imposta la fotocamera in modo che si spenga automaticamente quando viene visualizzata qualsiasi schermata.

- Per fare uscire la fotocamera da [Autospegnim.], [Autospegnim. (Wi-Fi)] o [Scatto LVF risp. energ.], effettuare una delle seguenti operazioni:
 - Premere parzialmente il pulsante di scatto dell'otturatore.
 - Spegner e riaccendere la fotocamera.
- Per riattivare il monitor/mirino, premere qualsiasi tasto.
- [Economia] non funziona nei seguenti casi.
 - Quando si collega ad un PC o ad una stampante
 - Quando si registrano o si riproducono immagini in movimento
 - Durante una presentazione
 - Quando si registra con [Pre-scatto a raff. 4K]
 - Quando si utilizza [Esposizione Multipla]
 - Quando si utilizza [Ripresa Time Lapse]
 - Quando si utilizza [Animaz. Stop Motion] (solo quando è impostato [Scatto automatico])
 - Quando si utilizza [Transizione Fuoco]
 - Quando si utilizza l'uscita HDMI durante la registrazione
- Quando si utilizza l'alimentatore CA (opzionale), [Autospegnim.], [Autospegnim. (Wi-Fi)] e [Scatto LVF risp. energ.] sono disabilitati.
- Quando si utilizza l'alimentatore CA (opzionale), [LVF/Monitor auto off] è fisso su [5MIN.].

[Velocità visualiz. monitor]

Imposta il frame rate del monitor.

[30fps]	Riduce il consumo di corrente, estendendo l'autonomia di utilizzo.
[60fps]	Consente una visualizzazione fluida dei movimenti.

[Velocità visualizz. LVF]

Imposta il frame rate del mirino.

[60fps]	Riduce il consumo di corrente, estendendo l'autonomia di utilizzo.
[120fps]	Consente una visualizzazione fluida dei movimenti.

- [LVF 120] viene visualizzato sul mirino quando è impostato a [120fps].
- Quando [Velocità visualizz. LVF] è impostato su [120fps], la qualità dell'immagine del mirino può essere inferiore rispetto a quando è impostato su [60fps], ma questo non influenza l'immagine registrata.
- Le immagini vengono visualizzate a [60fps] nei seguenti casi:
 - Quando si stanno registrando immagini in movimento
 - Durante la riproduzione
 - In Modalità Video creativa
 - Quando si scattano foto 4K
 - Durante l'emissione HDMI

[Modo notte]

Visualizza le schermate del monitor e del mirino in rosso. Riduce la difficoltà di visualizzazione delle aree circostanti dovuta a schermi troppo luminosi di notte o in condizioni di scarsa illuminazione.

- 1 Premere ▲/▼/◀/▶ per selezionare [ON] per impostare la visualizzazione in rosso delle schermate sul monitor o nel mirino (LVF).**
- 2 Premere [DISP.] per visualizzare la schermata di regolazione della luminosità.**
- 3 Premere ◀/▶ per regolare la luminosità, quindi premere [MENU/SET].**

- Questa modalità non influisce sulle immagini registrate.
- Questo effetto non viene applicato alle immagini emesse tramite HDMI.

[Monitor]/[Mirino]

Consente di regolare la luminosità, il colore o la tonalità rossa o blu del monitor/del mirino.

- 1 Selezionare le impostazioni premendo ▲/▼, e regolare con ◀/▶.**
- 2 Premere [MENU/SET] per impostare.**

- Le regolazioni verranno applicate al monitor quando si utilizza il monitor, e al mirino quando si utilizza il mirino.
- Sul monitor alcuni soggetti possono apparire diversi da come sono in realtà. Tuttavia questo non ha alcun effetto sulle immagini riprese.

[Luminanza monitor]

[A*] [AUTO]	La luminosità viene regolata automaticamente in funzione della luminosità dell'ambiente.
[1*] [MODE1]	Aumenta la luminosità del monitor.
[2*] [MODE2]	Imposta su standard la luminosità del monitor.
[3*] [MODE3]	Scurisce il monitor.

- Sul monitor alcuni soggetti possono apparire diversi da come sono in realtà. Tuttavia questo non ha alcun effetto sulle immagini riprese.
- Il monitor ritorna automaticamente alla luminosità standard se non viene effettuata nessuna operazione per 30 secondi quando si esegue una registrazione in [MODE1]. La luminosità tornerà al livello normale quando si preme un pulsante o si sfiora lo schermo.
- Quando è impostato [AUTO] o [MODE1], l'autonomia si riduce.
- [AUTO] è disponibile solo in modalità di registrazione.
- L'impostazione iniziale quando si utilizza l'adattatore CA (opzionale) è [MODE2].

 **Non disponibile in questi casi:**





- [Luminanza monitor] non è disponibile quando è impostato [Modo notte].

[Sensore occhi]

[Sensibilità]	Imposta la sensibilità del sensore oculare.
[Comm LVF/monitor]	Questo imposterà il metodo per passare dal monitor al mirino e viceversa. [LVF/MON AUTO] (passaggio automatico da monitor a mirino)/ [LVF] (mirino)/[MON] (monitor) <ul style="list-style-type: none"> • Se si preme [LVF] per cambiare visualizzazione, cambierà anche l'impostazione di [Comm LVF/monitor].

[Modo USB]

Imposta il metodo di comunicazione quando il collegamento avviene mediante il cavo di collegamento USB (in dotazione).

 [Selez. alla conn.]	Utilizzare questa impostazione per selezionare il sistema di comunicazione USB quando si collega l'unità a un altro dispositivo.
 [PC(Storage)]	Selezionare questa impostazione per esportare le immagini su un PC collegato.
 [PC(Tether)]	Selezionare questa impostazione per controllare la fotocamera da un PC su cui è installato il software supportato.
 [PictBridge(PTP)]	Selezionare questa impostazione quando si effettua il collegamento a una stampante che supporta PictBridge.

[Collegamento TV]**[Modo HDMI (Play)]:**

Impostare il formato dell'output HDMI quando si riproduce su televisore e monitor compatibile con HDMI collegato con questa unità usando il cavo HDMI.

[AUTO]	Trasmette immagini con una risoluzione di output adatta al televisore collegato.
[C4K/60p]/[C4K/50p]/[C4K/30p]/ [C4K/25p]/[C4K/24p]/[4K/60p]/[4K/ 50p]/[4K/30p]/[4K/25p]/[4K/24p]/ [1080p]/[1080i]/[720p]/[576p]/[480p]	Trasmette immagini con la risoluzione selezionata. <ul style="list-style-type: none"> • La risoluzione di output per [C4K] è 4096×2160. • La risoluzione di output per [4K] è 3840×2160.

- Le impostazioni disponibili variano a seconda dell'impostazione di [Frequenza di sistema].
- Questa funzione è disponibile solo durante la riproduzione.
- Se con [AUTO] sul televisore non appare nessuna immagine, modificare l'impostazione scegliendo un'impostazione costante diversa da [AUTO] per impostare un formato supportato dalla propria TV. (Leggere le istruzioni operative del televisore.)

[Visualizz. assistita HLG (HDMI)]:

Questa voce converte la gamma dinamica delle immagini HDR per emetterle tramite HDMI. Usare questa voce di menu per trasmettere immagini HDR ad un dispositivo non compatibile con HDR (formato HLG) tramite HDMI.

- Per ulteriori informazioni consultare [P203](#).

[Display HDMI LUT]:

Quando si riproduce un video registrato con [Stile foto] impostato su [V-Log L], i dati LUT (Look-Up Table) vengono applicati al video trasmesso ad un dispositivo HDMI.

- Per ulteriori informazioni consultare [P204](#).

[VIERA Link]:

Se si seleziona [ON], le operazioni della fotocamera e quelle del dispositivo compatibile con VIERA Link collegato alla fotocamera mediante cavo HDMI vengono sincronizzate automaticamente, consentendo all'utente di controllare la fotocamera con il telecomando del dispositivo compatibile con VIERA Link.

[Frequenza di sistema]

È possibile cambiare la frequenza di sistema dei video ripresi e riprodotti.

[59.94Hz (NTSC)]	Per le aree in cui il sistema di trasmissione TV è NTSC
[50.00Hz (PAL)]	Per le aree in cui il sistema di trasmissione TV è PAL
[24.00Hz (CINEMA)]	Questa frequenza di sistema è per la creazione di film

• Dopo aver modificato l'impostazione, spegnere e riaccendere la fotocamera.

- Per impostazione predefinita, la frequenza di sistema impostata è quella del sistema di trasmissione dell'area di acquisto.
- **Quando [Frequenza di sistema] è impostato su un sistema di trasmissione diverso da quello dell'area geografica in cui ci si trova, è possibile che le immagini non vengano riprodotte correttamente sul televisore.**
- **Se non si ha familiarità con i sistemi di trasmissione o se non si prevede di creare video per film, si consiglia di utilizzare l'impostazione predefinita.**
- Se è stata cambiata l'impostazione ma non si è sicuri della frequenza del sistema di trasmissione per la propria area, eseguire [Azzera] nel menu [Setup].

■ Una volta che si è modificata la frequenza di sistema

Dopo aver cambiato l'impostazione di [Frequenza di sistema], è possibile che i video non vengano registrati o riprodotti se si continua a utilizzare la scheda inserita. Si consiglia di sostituire la scheda in uso con un'altra scheda e di formattarla sulla fotocamera.

• Se si continua a utilizzare la scheda che era inserita nella fotocamera prima che venissero modificate le impostazioni, la fotocamera funzionerà come segue:

[Formato Rec]	Registrazione	Riproduzione
[AVCHD]	La registrazione non è possibile	Non è possibile riprodurre video registrati prima della modifica dell'impostazione.
[MP4]/[MP4 HEVC]/ [MP4 (LPCM)]/[MOV]	La registrazione è possibile	

[Lingua]

Impostare la lingua delle visualizzazioni su schermo.

- Se si è impostata per errore una lingua diversa, selezionare [🌐] dalle icone dei menu per impostare la lingua desiderata.

[Version disp.]

Consente di controllare le versioni del firmware della fotocamera e dell'obiettivo.

- Quando un dispositivo opzionale supportato (adattatore microfono XLR, ecc.) è collegato alla fotocamera, è possibile verificare anche la versione del suo firmware.
- Per visualizzare le informazioni sul software sull'unità, premere [MENU/SET] sulla schermata di visualizzazione della versione.

[Attiva]

Usare un codice di aggiornamento software (opzionale) per abilitare le funzioni estese della fotocamera.

Impostazioni: [Esporta codice di serie]/[Importa codice attivaz.]/[Elenco di attivazione]

- Effettuare [Esporta codice di serie] o [Importa codice attivaz.] usando la scheda nello slot 1.

Informazioni su codice di aggiornamento software (DMW-SFU1: opzionale)

Per gli utenti di DC-GH5S non è necessario acquistare un codice di aggiornamento software (DMW-SFU1: opzionale).

[Impost. cartella/file]

Impostare la cartella e il nome/l'estensione dei file da utilizzare per il salvataggio delle immagini.

Nome cartella		Nome file	
100ABCDE 		PABC0001.JPG 	
1	Numero cartelle (3 cifre, 100–999)	1	Spazio colore ([P]: sRGB, [_]: AdobeRGB)
2	Segmento di 5 cifre definito dall'utente	2	Segmento di 3 cifre definito dall'utente
		3	Numero file (4 cifre, 0001–9999)
		4	Estensione file



[Seleziona cartella]*	Specifica la cartella in cui salvare le immagini. • Il nome della cartella viene indicato insieme al numero di file che possono essere memorizzati.	
[Crea nuova cartella]	[OK]	Crea una nuova cartella con lo stesso segmento di 5 cifre definito dall'utente contenuto nel nome della cartella corrente.
	[Cambia]	Consente di ridefinire il segmento di 5 cifre definite dall'utente prima di creare una nuova cartella. • Caratteri disponibili: alfabetici (caratteri maiuscoli), numeri, e [_] • Per informazioni su come immettere i caratteri, vedere a P63 . • Verrà creata una nuova cartella con un numero di cartella incrementale. • Se nella scheda non ci sono cartelle registrabili, viene visualizzata una schermata per il reset del numero della cartella.
[Impostazione nome file]	[Link numero cartella]	Utilizza il numero di cartella contenuto nel nome cartella come segmento di 3 cifre definite dall'utente nel nome del file.
	[Impostazioni utente]	Consente di definire e impostare il segmento di 3 cifre definite dall'utente nel nome del file. • Caratteri disponibili: alfabetici (caratteri maiuscoli), numeri, e [_] • Per informazioni su come immettere i caratteri, vedere a P63 .

* Quando [Funzione doppio Slot] è impostato su [Reg. Assegnazione], vengono visualizzati [Seleziona cart. (SD1)] e [Seleziona cart. (SD2)].

- È possibile memorizzare in ogni cartella fino a 1000 file.
- I numeri di file vengono assegnati in sequenza da 0001 a 9999 in base all'ordine di registrazione. Se si cambia la cartella di archiviazione, verrà assegnato un numero di file immediatamente successivo all'ultimo.
- Nei seguenti casi, verrà creata automaticamente una nuova cartella con un numero di cartella incrementale in occasione del salvataggio del file successivo:
 - La cartella corrente contiene 1000 file
 - La cartella corrente contiene un file con numero file "9999"
- Non è possibile creare nuove cartelle quando sono presenti cartelle numerate da 100 sino a 999. In questo caso consigliamo di salvare i relativi dati su un computer o dispositivo simile e formattare la scheda.

[Funzione doppio Slot]

Imposta come verrà effettuata la registrazione negli slot scheda 1 e 2.

[Metodo di registrazione]	 [[Reg. Relay]]	La registrazione in sequenza continua sull'altro slot scheda dopo che lo spazio libero sulla prima scheda si esaurisce durante la registrazione. [Slot di destinazione]: [1→2]/[2→1] • Se si continua a sostituire la scheda piena prima che lo spazio libero sull'altra scheda si esaurisca durante la registrazione di un video, è possibile registrare per un lungo periodo di tempo utilizzando 3 o più schede. Sostituire la scheda quando vi è ancora spazio libero sufficiente sulla scheda utilizzata per la registrazione.
	 [[Reg. Backup]]	Registra le stesse immagini sulle due schede.
	 [[Reg. Assegnazione]]	Consente di specificare lo slot della scheda da utilizzare per la registrazione per diversi formati di immagine. [Destinazione JPEG]/[Destinazione RAW]/ [Destinazione foto 4K]/[Destinazione Video]

Note sulla funzione Registrazione in sequenza

- Nei seguenti casi, la registrazione non può continuare sull'altra scheda:
 - Quando si utilizza [Loop Recording(FOTO 4K)] per la registrazione [Scatto a raff. 4K (S/S)].
 - Quando si registra un video in formato [AVCHD]
 - Quando si utilizza [Loop Recording (video)] per la registrazione di un video.

Note sulla funzione Registrazione con backup

- Si consiglia di utilizzare schede che abbiano la stessa Speed Class e la stessa capacità.
- La registrazione di backup di video non è possibile nei seguenti casi. I dati verranno registrati solo su una scheda.
 - Quando si utilizza [Loop Recording(FOTO 4K)] per la registrazione [Scatto a raff. 4K (S/S)].
 - Quando si registra un video in formato [AVCHD]
 - Quando si utilizza [Loop Recording (video)] per la registrazione di un video.
- Quando sono inseriti tipi diversi di schede (SDHC/SDXC) in una delle seguenti situazioni, non può essere effettuata la registrazione sulle schede:
 - Quando si registrano video (eccetto [AVCHD])
 - Quando si scattano foto 4K
 - Quando si registra con la funzione Post Focus
- È possibile registrare video ALL-Intra in formato 4K/C4K o [Anamorfica(4:3)] quando si usa [Reg. Backup] solo se in uno degli slot scheda è inserita una scheda con classificazione Video Speed Class 60 o superiore.

[Salva/Ripristina imp. fotoc.]

Salvare sulla scheda le informazioni sulla configurazione della fotocamera. Poiché le informazioni sulla configurazione salvate possono essere importate sulla fotocamera, è possibile applicare la stessa configurazione a più di una fotocamera.

- **Salvare/caricare le informazioni sulla configurazione utilizzando la scheda inserita nello slot scheda 1.**

[Salva]	Salva sulla scheda le informazioni sulla configurazione della fotocamera. <ul style="list-style-type: none"> • Per selezionare nuove informazioni, selezionare [Nuovo file]; per sovrascrivere un file esistente, selezionare il file in questione. • Quando si seleziona [Nuovo file], il nome del file da salvare viene visualizzato sullo schermo. 	
	[OK]	Salva il file con il nome creato automaticamente visualizzato sullo schermo.
	[Cambia nome file]	Consente di rinominare il file prima di salvarlo. <ul style="list-style-type: none"> • Caratteri disponibili: alfabetici (caratteri maiuscoli), numeri; sino a 8 caratteri • Per informazioni su come immettere i caratteri, vedere a P63.
[Carica]	Carica sulla fotocamera le informazioni di configurazione presenti sulla scheda.	
[Elim.]	Elimina le informazioni di configurazione presenti sulla scheda.	

- Non è possibile salvare/caricare le informazioni di setup delle seguenti voci di menu.

[Personal.]	• Dati registrati con [Riconosc. viso]		
[Setup]	• [Imp. orol.]	• [Impostazione Wi-Fi] in	• [Mirino]
	• [Ora mondiale]	[Wi-Fi]	• [Attiva]
	• [Data viaggio]	• [Bluetooth]	• [Regolazione ind. liv.]
		• [Monitor]	

- È possibile caricare le informazioni di setup solo su fotocamere dello stesso modello di questa fotocamera.
- È possibile salvare fino a 10 set di informazioni di configurazione su una scheda.

[Azzera num.]

Resetta il segmento con le ultime 4 cifre del numero del file per la registrazione successiva a 0001.

Impostazioni: [Slot 1]/[Slot 2]

- Quando la registrazione viene effettuata dopo aver resettato questa voce, il numero della cartella viene aggiornato. Il segmento con le ultime 4 cifre del numero del file inizierà da 0001.
- È possibile assegnare un numero di cartella compreso tra 100 e 999.
Il numero di cartella dovrebbe essere resettato prima che raggiunga 999. Si consiglia di formattare la scheda dopo aver salvato i dati su un PC o altrove.
- Per resettare il numero di cartella a 100:
 - 1 Eseguire [Formatta] per formattare la scheda.
 - 2 Eseguire [Azzera num.] per resettare il numero di file.
 - 3 Selezionare [Si] nella schermata di reset del numero di cartella.

[Azzerare]

Le seguenti impostazioni vengono riportate ai valori iniziali:

- Impostazioni della registrazione
 - Impostazioni setup (impostazioni [Impostazione Wi-Fi] e [Bluetooth])
 - Impostazioni personalizzate (impostazioni [Riconosc. viso] e [Impost. profilo])
 - Impostazioni setup/personalizzate (eccetto [Impostazione Wi-Fi], [Bluetooth], [Riconosc. viso] e [Impost. profilo])
- Quando vengono azzerate le impostazioni setup/personalizzato, verranno azzerate anche le seguenti impostazioni.
 - L'impostazione [Ora mondiale]
 - Impostazioni del menu [Data viaggio] (data della partenza, data del ritorno, nome del luogo)
 - Le impostazioni di [Ruota imm.], [Classificaz. immagini] e [Conferma eliminaz.] nel menu [Play]
 - L'impostazione del numero di cartella e quella dell'orologio non vengono modificate.

[Ripristinare Imp. di Rete?]

Le seguenti impostazioni di rete vengono riportate ai valori iniziali:

- [Impostazione Wi-Fi] (Escluso [LUMIX CLUB])
 - Informazioni dispositivo registrate in [Bluetooth] e valori in [Impostazioni rete Wi-Fi]
- Azzerare sempre le impostazioni della fotocamera quando la si smaltisce o la si vende, per evitare che le informazioni personali contenute nella fotocamera vengano utilizzate in modo non appropriato.
 - Quando si invia la fotocamera a riparare azzerare sempre le impostazione dopo aver effettuato una copia delle informazioni personali.

[Pixel refresh]

Ottimizza il dispositivo di gestione dell'immagine e l'elaborazione dell'immagine.

- Al momento dell'acquisto, il dispositivo di gestione delle immagini e l'elaborazione delle immagini stesse sono ottimizzati. Utilizzare questa funzione quando nell'immagine ripresa compaiono dei punti luminosi non presenti sul soggetto.
- Spegnere la fotocamera e riaccenderla dopo aver corretto i pixel.

[Pul. sensore]

Consente di rimuovere i detriti e la polvere attaccati al dispositivo di gestione delle immagini.

- La funzione di riduzione della polvere si attiva automaticamente all'accensione della fotocamera, ma è possibile utilizzarla anche quando si rileva la presenza di polvere.

[Regolazione ind. liv.]

[Regol.]	Tenere la fotocamera in posizione orizzontale e premere [MENU/SET]. L'indicatore di livello viene regolato.
[Reimp. valore indic. livello]	Consente di ripristinare le impostazioni predefinite dell'indicatore di livello.

👤 : Menu [Mio menu]**[Impostaz. Mio menu]**

Memorizzare i menu utilizzati frequentemente e visualizzarli in [Mio menu]. È possibile memorizzare fino a 23 menu.

MENU → 👤 **[Mio menu]** → **[Impostaz. Mio menu]**

[Aggiungi]	Specifica il menu da visualizzare in Mio Menu per memorizzarlo.
[Ordinamento]	Riordina i meni visualizzati in Mio Menu. Selezionare il menu che si desidera spostare, quindi impostare la destinazione.
[Elim.]	Elimina i menu memorizzati dalla lista dei menu visualizzati. [Cancella voce]: Elimina un menu selezionato dalla lista dei menu visualizzati. [Elimina tutte]: Elimina tutti i menu visualizzati.
[Visual. da Mio menu]	Imposta il tipo di schermata dei menu da visualizzare. [ON]: Visualizza Mio Menu. [OFF]: Visualizza l'ultimo menu utilizzato.

 **Menu [Play]**

- [Presentaz.] (P267)
- [Modo Play] (P268)
- [Proteggi] (P269)
- [Classificazione] (P269)
- [Modif. tit.] (P270)
- [Mod. ric. visi] (P270)
- [Elaborazione RAW] (P271)
- [Salva. In blocco FOTO 4K] (P125)
- [Riduz. Rumore FOTO 4K] (P125)
- [Composizione luce] (P274)
- [Cancellare ritocco] (P275)
- [Stampa testo] (P276)
- [Copia] (P277)
- [Mod. dim.] (P278)
- [Rifil.] (P279)
- [Ruota] (P280)
- [Dividi film.] (P280)
- [Video Time Lapse] (P281)
- [Video Stop Motion] (P281)
- [Ruota imm.] (P281)
- [Vis. Anamorfica ampliata] (P197)
- [Visualizz. assistita HLG] (P197)
- [Vis. monitor LUT] (P281)
- [Classificaz. immagini] (P282)
- [Conferma eliminaz.] (P282)

• È possibile che la fotocamera non riproduca correttamente le immagini registrate con altri dispositivi e che le funzioni della fotocamera non siano disponibili per le immagini.

■ Come selezionare una o più immagini dopo aver selezionato [Sing.] o [Multi]

- Quando [Sing.] e [Multi] non sono disponibili, selezionare un'immagine seguendo la stessa procedura prevista quando è selezionato [Sing.].

Impostazione [Sing.]

1 Premere ◀/▶ per selezionare l'immagine.

2 Premere [MENU/SET].

- Se viene visualizzato [Imp./ann.] in basso a destra sulla schermata, l'impostazione viene annullata quando si preme nuovamente [MENU/SET].



Impostazione [Multi]

Quando viene visualizzata una schermata simile a quella a destra:

1 Premere ▲/▼/◀/▶ per selezionare l'immagine, quindi premere [MENU/SET] (ripetere).

- L'impostazione viene annullata quando si preme nuovamente [MENU/SET].

2 Premere [DISP.] per eseguire.



Quando viene visualizzata una schermata simile a quella a destra:

Premere ▲/▼/◀/▶ per selezionare l'immagine, quindi premere [MENU/SET] per impostare (ripetere).

- L'impostazione viene annullata quando si preme nuovamente [MENU/SET].
- Le immagini vengono visualizzate separatamente per ciascuno slot scheda. È possibile cambiare la scheda visualizzata premendo [Fn3].
- È possibile selezionare le immagini solo su una scheda alla volta.



[Presentaz.]

È possibile riprodurre in sequenza le immagini riprese in sincrono con la musica, lasciando un intervallo fisso tra le immagini.

È anche possibile creare una presentazione costituita solo da foto o solo da video. Si consiglia di utilizzare questa funzione quando si visualizzano le immagini collegando la fotocamera a un televisore.





MENU →  **[Play]** → **[Presentaz.]**



1 Selezionare il gruppo da riprodurre premendo ▲/▼, quindi premere [MENU/SET].

- Se si seleziona [Foto soltanto], verranno riprodotti anche i file 4K a raffica e le immagini registrate con la funzione Post Focus.
- Per immagini registrate con la funzione Post Focus, verrà scelta e riprodotta solo un'immagine rappresentativa a fuoco.

2 Premere ▲ per selezionare [Avvia], quindi premere [MENU/SET].

■ Operazioni durante una presentazione

Operazione con pulsante	Operazione di sfioramento	Descrizione del funzionamento
▲		Riproduzione/ Pausa
◀		Ritorno alla precedente immagine
		Riduzione livello volume

Operazione con pulsante	Operazione di sfioramento	Descrizione del funzionamento
▼		Uscire dalla presentazione
▶		Avanzamento alla successiva immagine
		Aumento livello volume

■ Modifica delle impostazioni relative alla presentazione

È possibile modificare le impostazioni relative alla riproduzione della presentazione selezionando [Effetto] o [Impostazioni] nella schermata dei menu relativi alla presentazione.

[Effetto]	Consente di selezionare gli effetti su schermo quando si passa da un'immagine alla successiva.	
[Impostazioni]	[Durata]	• [Durata] può essere impostata solo quando è stato scelto [OFF] come impostazione di [Effetto].
	[Ripeti]	[ON]/[OFF]
	[Audio]	<p>[AUTO]: La musica viene riprodotta quando si riproducono delle immagini fisse, mentre l'audio viene riprodotto quando si visualizzano delle immagini in movimento.</p> <p>[Musica]: Viene riprodotta la musica.</p> <p>[Audio]: L'audio viene riprodotto (solo per le immagini in movimento).</p> <p>[OFF]: Il suono non sarà presente.</p>

- Quando si riproducono le immagini che seguono, l'impostazione [Effetto] è disabilitata.
 - File 4K a raffica
 - Immagini registrate con la funzione Post Focus
 - Gruppi di immagini
- Quando si riproducono le immagini che seguono, l'impostazione [Durata] è disabilitata.
 - Immagini in movimento
 - File 4K a raffica
 - Immagini registrate con la funzione Post Focus
 - Gruppi di immagini

[Modo Play]

È possibile selezionare le modalità di riproduzione [Play Normale], [Foto soltanto] o [Filmato soltanto].

MENU →  **[Play]** → **[Modo Play]**

Selezionare il gruppo da riprodurre premendo ▲/▼, quindi premere [MENU/SET].

- Se si seleziona [Foto soltanto], verranno riprodotti anche i file 4K a raffica e le immagini registrate con la funzione Post Focus.

[Proteggi]

È possibile impostare la protezione per le immagini che si desidera non poter eliminare per errore.

MENU →  **[Play]** → **[Proteggi]**

Selezionare l'immagine. (P266)

- Se il numero totale di immagini protette impostate per un gruppo di immagini è superiore a 1000, sullo schermo verrà visualizzata l'indicazione [999+].

■ Annullamento di tutte le impostazioni [Proteggi]

Premere ▲/▼ per selezionare [Annull.], quindi premere [MENU/SET].

- È possibile annullare le impostazioni delle immagini solo su una scheda alla volta.



Anche se non si proteggono le immagini contenute su una scheda, queste non possono essere eliminate quando la linguetta di protezione da scrittura della scheda è impostata su [LOCK].

- La funzione [Proteggi] è stata studiata per essere utilizzata esclusivamente con questa fotocamera.
- Anche se si proteggono le immagini su una scheda, queste saranno eliminate se la scheda viene formattata.

[Classificazione]

È possibile impostare cinque diversi livelli di classificazione delle immagini per effettuare le seguenti operazioni:

- Eliminare tutte le immagini senza classificazione.
- Controllare il livello di classificazione sulla visualizzazione di dettaglio dei file di un sistema operativo come Windows 10, Windows 8.1, o Windows 8. (solo immagini JPEG)

MENU →  **[Play]** → **[Classificazione]**

1 Selezionare l'immagine. (P266)**2 Premere ◀/▶ per impostare il livello di classificazione (1-5), e premere [MENU/SET] per impostare.**

- Quando è stato selezionato [Multi], ripetere i passaggi **1** e **2** per ciascuna immagine. (non è possibile utilizzare la stessa impostazione per più immagini)
- Verrà visualizzato il numero di un gruppo di immagini, se si imposta per un gruppo di immagini. Se il numero di immagini rimanenti è superiore a 1000, viene visualizzato [999+].

■ Annullamento di tutte le impostazioni [Classificazione]

Premere ▲/▼ per selezionare [Annull.], quindi premere [MENU/SET].

- È possibile annullare le impostazioni delle immagini solo su una scheda alla volta.
- In [Modo Play], [Annull.] è disabilitato.

- È possibile impostare solo il livello di classificazione "5" per video in formato [AVCHD].

[Modif. tit.]

È possibile aggiungere testo (commenti) alle immagini registrate. Una volta salvato, il testo può essere impresso sulle stampe utilizzando [Stampa testo].

MENU →  **[Play]** → **[Modif. tit.]**

1 Selezionare l'immagine. (P266)

-  viene visualizzato in corrispondenza delle immagini per le quali si sono già salvati dei titoli.

2 Immettere il testo. (P63)

- Per eliminare il titolo, cancellare tutto il testo nella schermata di immissione.
- È possibile stampare del testo (commenti) utilizzando il software "PHOTOfunSTUDIO".
- È possibile impostare fino a 100 immagini contemporaneamente con [Multi].

 Non disponibile in questi casi:

- Questa funzione non è disponibile nei seguenti casi:
 - Immagini in movimento
 - File 4K a raffica
 - Immagini registrate con la funzione Post Focus
 - Immagini riprese con [Qualità] impostata su [RAW₁], [RAW₂] o [RAW]

[Mod. ric. visi]

È possibile cancellare e sostituire tutti i dati di riconoscimento viso nelle immagini selezionate.

MENU →  **[Play]** → **[Mod. ric. visi]**

- 1 Premere ▲/▼ per selezionare [REPLACE] o [DELETE], quindi premere [MENU/SET].**
- 2 Premere ◀/▶ per selezionare l'immagine, quindi premere [MENU/SET].**
- 3 Premere ◀/▶ per selezionare la persona, quindi premere [MENU/SET].**
- 4 (Quando è selezionato [REPLACE])
Premere ▲/▼/◀/▶ per selezionare la persona da sostituire, quindi premere [MENU/SET].**

- Una volta cancellate, le informazioni relative a [Riconosc. viso] non possono essere ripristinate.
- Le informazioni sul riconoscimento viso delle immagini di un gruppo vanno modificate in contemporanea.
(Non è possibile modificare un'immagine per volta.)
- L'editing delle immagini di gruppo può essere eseguito solo sulla prima immagine di ogni gruppo.

[Elaborazione RAW]

È possibile elaborare le immagini riprese in formato RAW. Le immagini elaborate verranno salvate in formato JPEG.

MENU →  **[Play]** → **[Elaborazione RAW]**

1 **Selezionare le immagini RAW con ◀▶, quindi premere [MENU/SET].**

2 **Premere ▲/▼ per selezionare una voce.**

- È possibile impostare le seguenti voci. Le impostazioni iniziali saranno quelle utilizzate per la ripresa.



[Bil. bianco]	Consente di selezionare un bilanciamento del bianco predefinito e di regolarlo. Se si seleziona una voce con  , è possibile processare l'immagine con l'impostazione al momento della registrazione.
[Correzione luminosità]	Consente di correggere la luminosità all'interno dell'intervallo tra -2 EV e +2 EV.
[Stile foto]	Consente di selezionare un effetto stilistico per la foto. • Non è possibile selezionare [V-Log L] per foto scattate con effetti diversi da [V-Log L]. • L'effetto per le foto scattate con [V-Log L] sarà settato su [V-Log L].
[i.Dinamico]	Consente di selezionare un'impostazione [i.Dinamico].
[Contrasto]	Consente di regolare il contrasto.
[Intensifica]	Consente di regolare la luminosità delle parti chiare.
[Ombra]	Consente di regolare la luminosità delle parti scure.
[Saturazione]/ [Tono Colore]	Consente di regolare la saturazione. (Quando è selezionato [Monocromatica] o [L.Monocrom.] in [Stile foto], è possibile regolare la tonalità del colore.)
[Tinta]/[Effetto filtro]	Consente di regolare la tinta. (Quando è selezionato [Monocromatica] o [L.Monocrom.] in [Stile foto], è possibile regolare l'effetto filtro.)
[Riduz. rumore]	Consente di regolare l'impostazione della riduzione dei disturbi.
[Risoluz. i.]	Consente di selezionare un'impostazione [Risoluz. i.].
[Nitidezza]	Consente di regolare l'effetto risoluzione.
[Più impostazioni]	È possibile impostare le seguenti voci: [Ripristina modifiche]: Ripristina le impostazioni utilizzate durante la ripresa. [Spazio colore]: Consente di selezionare un'impostazione per [Spazio colore], tra [sRGB] e [Adobe RGB]. [Dim. immag.]: Consente di selezionare le dimensioni con cui l'immagine verrà salvata in formato JPEG.

3 Premere [MENU/SET] e impostare.

- Consultare “Come impostare ciascuna voce” a P272.

4 Premere [MENU/SET].

- Questa operazione visualizza nuovamente la schermata riprodotta al passaggio 2. Per impostare altre voci, ripetere i passaggi da 2 a 4.

5 Selezionare [Inizio elabor.] con ▲/▼, e quindi premere [MENU/SET].**ⓘ Non disponibile in questi casi:**

- [Elaborazione RAW] non è disponibile quando è collegato un cavo HDMI.
- È possibile elaborare solo le immagini RAW riprese con la fotocamera.

■ Come impostare ciascuna voce

Operazione con pulsante	Operazione di sfioramento	Descrizione del funzionamento
	Trascinare	Seleziona un'impostazione.
▲	[Imp. bian. K bil.]	Visualizza la schermata che consente di impostare la temperatura del colore. (solo quando [Bil. bianco] è impostato su [K1], [K2], [K3], [K4])
▼	[Regol.]	Visualizza la schermata che consente di regolare con precisione il bilanciamento del bianco. (solo quando è impostato [Bil. bianco])
[Fn2]	[Impost. Knee]	Visualizza solo la schermata di impostazione di knee (solo quando [Come709] è selezionato per [Stile foto])
[DISP.]	[DISP.]	Visualizza la schermata di confronto.
[MENU/SET]	[Imp.]	Imposta il livello definito con la regolazione e visualizza nuovamente la schermata di selezione delle voci.





- Quando sono selezionati [Riduz. rumore], [Risoluz. i.] o [Nitidezza], la schermata di confronto non può essere visualizzata.
- Ogni volta che si sfiora due volte lo schermo, il display passa dalla visualizzazione ingrandita a quella normale e viceversa.

Nella schermata di controllo, è possibile utilizzare le seguenti operazioni per effettuare le regolazioni:

(A) Impostazione corrente

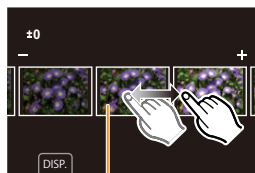
Operazione con pulsante	Operazione di sfioramento	Descrizione del funzionamento
	Trascinare	Seleziona un'impostazione.
[Fn2]	[Impost. Knee]	Visualizza solo la schermata di impostazione di knee (solo quando [Come709] è selezionato per [Stile foto])
[DISP.]	[DISP.]	Visualizza nuovamente la schermata di impostazione.
[MENU/SET]	[Imp.]	Imposta il livello definito con la regolazione e visualizza nuovamente la schermata di selezione delle voci.



• Se si sfiora l'immagine al centro, questa verrà ingrandita. Se si sfiora nuovamente , l'immagine verrà ridotta alle dimensioni originali.

Impostazione [Più impostazioni]

Quando si seleziona una voce, verrà visualizzata una schermata con la richiesta di selezionare [Ripristina modifiche], [Spazio colore] o [Dim. immag.].

- 1 Premere ▲/▼ per selezionare una voce, quindi premere [MENU/SET].
 - Se si seleziona [Ripristina modifiche], verrà visualizzata una schermata di conferma. Selezionando [Si] l'operazione verrà eseguita e verrà nuovamente visualizzata la schermata di selezione delle voci.
- 2 Premere ▲/▼ per selezionare un'impostazione, quindi premere [MENU/SET].

- Gli effetti applicati attraverso l'elaborazione dei file RAW sulla fotocamera e quelli applicati attraverso l'elaborazione dei file RAW sul software "SILKYPIX Developer Studio" non sono completamente identici.
- L'effetto di ingrandimento di [Conv. Tele est.] non viene applicato ad immagini RAW registrate con la fotocamera, ma se si usa [Elaborazione RAW] nel menu [Play], verranno processate con l'effetto di ingrandimento [Conv. Tele est.].
- Non è possibile processare immagini zoomate registrate con [Conv. Tele est.] se si seleziona un'impostazione di [Dim. immag.] maggiore della loro dimensione al momento della registrazione.
- L'impostazione [Bil. bianco] delle foto scattate con molteplici esposizioni rimane quella determinata al momento dello scatto.
- L'effetto [Correzione luminosità] differisce dall'effetto di compensazione dell'esposizione durante la registrazione.

[Composizione luce]

Selezionare più frame da file 4K a raffica che si desiderano combinare. Le parti dell'immagine che sono più luminose rispetto al frame precedente saranno sovrapposte sul frame precedente per combinare i frame in un'unica immagine.

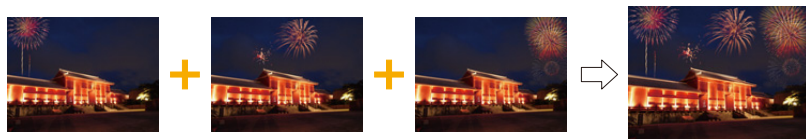

MENU → [Play] → **[Composizione luce]**

- 1 Premere per selezionare i file della registrazione a raffica di foto 4K e premere **[MENU/SET]**.
- 2 Scegliere il metodo di unione, quindi premere **[MENU/SET]**.

Impostazione [Unione composta]

Selezionare i frame che si desidera unire per sovrapporre le parti più luminose.

1 Selezionare i frame.

Per informazioni sulle operazioni a pulsante e a sfioramento, fare riferimento a [P127](#).

- Le immagini visualizzate non possono essere ingrandite o ridotte né visualizzate come in slide view.
- [] nelle operazioni a sfioramento, diventa [].

2 Premere **[MENU/SET]**.

I frame selezionati vengono conservati in memoria e la visualizzazione passa alla schermata di anteprima.

Premere / per selezionare le voci, quindi premere **[MENU/SET]** per eseguire le seguenti operazioni.

- [Succ.]: Consente di selezionare più frame per l'unione. Torna al passaggio **1**.
- [Riselezione]: Rimuove il frame appena selezionato e consente di selezionare un'immagine diversa.
- [Salva]: Conclude la selezione dei frame

3 Ripetere i passaggi **1** e **2** per selezionare più frame da unire.

- È possibile memorizzare fino a 40 frame.

4 Premere per selezionare [Salva], quindi premere **[MENU/SET]**.**Impostazione [Intervallo unione]**

Selezionare il primo e l'ultimo frame per sovrapporre le parti più luminose.

1 Selezionare il frame della prima immagine, e premere **[MENU/SET]**.

Il metodo di selezione è lo stesso del passaggio **1** dell'impostazione di [Unione composta].

2 Selezionare il frame dell'ultima immagine, e premere **[MENU/SET]**.**3** Selezionare **[Si]** nella schermata di conferma, quindi premere **[MENU/SET]**.

Viene visualizzata l'immagine combinata.

- Le immagini vengono salvate in formato JPEG. Vengono inoltre registrate anche le informazioni di registrazione (informazioni Exif) del primo frame, tra cui velocità dell'otturatore, apertura e sensibilità ISO.



[Cancellare ritocco]

- L'operazione di cancellazione può essere effettuata solo tramite sfioramento.
- [Cancellare ritocco] abilita automaticamente l'operazione di sfioramento.

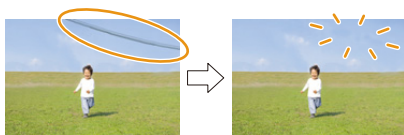

MENU → **[Play]** → **[Cancellare ritocco]**

- 1 Premere **◀/▶** per selezionare un'immagine, quindi premere **[MENU/SET]**.
- 2 Trascinare il dito sopra alla parte che si vuole cancellare.

- Le parti da cancellare sono colorate.
- Per riportare la parte colorata al suo stato precedente, sfiorare **[Annulla]**.

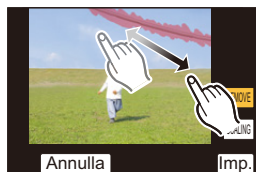
**Cancellazione dei dettagli (ingrandendo lo schermo)**

- 1 Sfiore **[SCALING]**.
 - Allontanando/avvicinando le dita sullo schermo è possibile ingrandirlo/ridurlo.
 - Trascinando lo schermo è possibile spostare la parte ingrandita.
- 2 Sfiore **[REMOVE]**.
 - Si torna all'operazione di trascinamento del dito sulla parte che si desidera cancellare. È possibile trascinare la parte che si desidera cancellare anche mentre l'immagine è ingrandita.



- 3 Sfiore **[Imp.]**.
- 4 Sfiore **[Salva]** o premere **[MENU/SET]**.

- Le immagini possono apparire innaturali perché lo sfondo delle parti cancellate è stato creato artificialmente.
- Per i gruppi di immagini, eseguire **[Cancellare ritocco]** su ogni immagine. (Non possono essere modificate tutte insieme.)
- Quando si esegue **[Cancellare ritocco]** sui gruppi di immagini, vengono salvate come nuove immagini separate da quelle originali.

**Non disponibile in questi casi:**

- Non disponibile quando il mirino è in uso.
- Questa funzione non è disponibile nei seguenti casi:
 - Immagini in movimento
 - File 4K a raffica
 - Immagini registrate con la funzione Post Focus
 - Immagini riprese con **[RAW]**
 - Immagini create a partire da un video ripreso quando le dimensioni del video erano impostate su **[C4K]** in **[Qualità reg.]**

[Stampa testo]

È possibile imprimere le informazioni di registrazione sulle immagini riprese.



MENU → **[Play]** → **[Stampa testo]**

1 Selezionare l'immagine. (P266)

• Se sull'immagine è stata impresso del testo, sullo schermo viene visualizzato .

2 Premere ▲/▼ per selezionare [Imp.], quindi premere [MENU/SET].

[Data scatto]	Consente di stampare la data della registrazione.
[Nome]	([Riconoscimento visi]): Il nome memorizzato in [Riconosc. viso] verrà impresso sull'immagine. ([Bambini/Cuccioli]): Il nome memorizzato in [Impost. profilo] verrà impresso sull'immagine.
[Luogo]	Imprime il nome della destinazione del viaggio impostato in [Destinazione].
[Data viaggio]	Imprime la data del viaggio impostata in [Data viaggio].
[Titolo]	Verrà impresso il titolo specificato in [Modif. tit.].

3 Premere per tornare alla schermata precedente.

4 Premere ▲ per selezionare [Esegui], quindi premere [MENU/SET].

- Quando si stampano immagini su cui è stato impresso il testo, la data verrà stampata sopra il testo impresso se si richiede la stampa della data allo studio fotografico o la si imposta sulla stampante.
- È possibile impostare fino a 100 immagini contemporaneamente con [Multi].
- È possibile che la qualità dell'immagine peggiori quando si imprime il testo.
- Quando si imprimono le immagini di un gruppo, quelle impresse vengono salvate separatamente da quelle originali del gruppo.

Non disponibile in questi casi:

- Questa funzione non è disponibile nei seguenti casi:
 - Immagini in movimento
 - File 4K a raffica
 - Immagini registrate con la funzione Post Focus
 - immagini riprese senza aver impostato l'orologio e il titolo
 - Immagini su cui è stato impresso del testo con [Stampa testo]
 - Immagini riprese con [RAW]
 - Immagini create a partire da un video ripreso quando le dimensioni del video erano impostate su [C4K] in [Qualità reg.]

[Copia]

Copia immagini presenti sulla scheda in un'altra scheda.

MENU →  **[Play]** → **[Copia]**

- 1 Premere **▲/▼** per selezionare **[Direzione di copia]** e quindi premere **[MENU/SET]**.

1 → 2	Copia le immagini dello slot 1 sullo slot 2.
2 → 1	Copia le immagini dello slot 2 sullo slot 1.

- 2 Premere **▲/▼** per selezionare il metodo di copia, e copiare le immagini.

[Seleziona copia]	Copia le immagini selezionate. 1 Selezionare la cartella contenente le immagini da copiare. 2 Selezionare l'immagine. (P266) • Selezionare le immagini come quando è selezionato [Multi].
[Copia tutto nella cartella]	Copia tutte le immagini in una cartella. 1 Selezionare la cartella da copiare. 2 Dopo aver controllato le immagini da copiare, premere [MENU/SET] per iniziare l'operazione.
[Copia tutto nella scheda]	Copia tutte le immagini sulla scheda.

- Le immagini copiate verranno salvate in una nuova cartella.

■ Uso di un tasto funzione per copiare le immagini

Quando le immagini vengono visualizzate una alla volta, premere il tasto funzione a cui è assegnato **[Copia]** per copiare l'immagine visualizzata dalla scheda che la sta riproducendo all'altra scheda.

- Se l'immagine non fa parte di un gruppo, selezionare la cartella di destinazione della copia usando uno dei seguenti metodi:

[Stesso N. di cartella origine]	Copia l'immagine su una cartella con lo stesso nome.
[Crea nuova cartella]	Crea una nuova cartella con un numero di cartella incrementale e copia su di essa.
[Seleziona cartella]	Specifica la cartella in cui salvare l'immagine e copia su di essa.

- È possibile impostare fino a 100 immagini contemporaneamente con **[Seleziona copia]**.
- Le impostazioni di **[Proteggi]** nel menu **[Play]** non vengono copiate.
- Può essere necessario del tempo per finire la copia.

Non disponibile in questi casi:

- Non è possibile copiare video in formato **[AVCHD]**.
- Non è possibile copiare i seguenti tipi di immagini da una scheda di memoria **SDXC** ad una scheda di memoria **SD** o **SDHC**.
 - Immagini in movimento
 - File 4K a raffica
 - Immagini registrate con la funzione **Post Focus**

[Mod. dim.]

Le dimensioni delle immagini (ossia il numero di pixel) vengono ridotte per consentire di pubblicarle facilmente su un sito Web o di allegarle a un'e-mail ecc.



MENU → **[Play]** → **[Mod. dim.]**

Selezionare l'immagine e la dimensione.**Impostazione [Sing.]**

- 1 Premere ◀▶ per selezionare l'immagine, quindi premere [MENU/SET].
- 2 Premere ▲/▼ per selezionare la dimensione, quindi premere [MENU/SET].

**Impostazione [Multi]**

- 1 Premere ▲/▼ per selezionare la dimensione, quindi premere [MENU/SET].
- 2 Premere ▲/▼/◀▶ per selezionare l'immagine, quindi premere [MENU/SET] per eseguire l'impostazione (ripetere).
 - L'impostazione viene annullata quando si preme nuovamente [MENU/SET].
- 3 Premere [DISP.] per eseguire.
 - Le immagini vengono visualizzate separatamente per ciascuno slot scheda. È possibile cambiare la scheda visualizzata premendo [Fn3].
 - È possibile selezionare le immagini solo su una scheda alla volta.

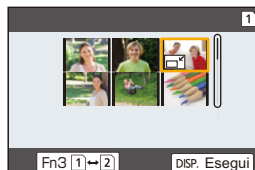

- È possibile impostare fino a 100 immagini contemporaneamente con [Multi].
- La qualità delle immagini ridimensionate risulterà inferiore.

⊘ Non disponibile in questi casi:

- Questa funzione non è disponibile nei seguenti casi:
 - Immagini in movimento
 - File 4K a raffica
 - Immagini registrate con la funzione Post Focus
 - Gruppi di immagini
 - Immagini su cui è stato impresso del testo con [Stampa testo]
 - Immagini riprese con [RAW]
 - Immagini create a partire da un video ripreso quando le dimensioni del video erano impostate su [C4K] in [Qualità reg.]

[Rifil.]

È possibile ingrandire e poi ritagliare la parte più importante dell'immagine registrata.



MENU → **[Play]** → **[Rifil.]**

- 1 Premere per selezionare l'immagine, quindi premere **[MENU/SET]**.
- 2 Utilizzare il selettore posteriore e premere /// per selezionare le parti da rifilare.

Selettore posteriore (destra): Ingrandimento

Selettore posteriore (sinistra): Riduzione

///: Spostamento

- È possibile sfiorare anche [] / [] per ingrandire/ridurre.
- È possibile effettuare lo spostamento anche trascinando sullo schermo.

- 3 Premere **[MENU/SET]**.

- La qualità delle immagini rifilate risulterà inferiore.
- Rifilare un'immagine per volta quando si desiderano rifilare le immagini di un gruppo di immagini.
(Non è possibile modificare tutte le immagini di un gruppo contemporaneamente.)
- Quando si rifila un'immagine di un gruppo, quelle rifilate vengono salvate separatamente da quelle originali del gruppo.
- Le informazioni relative al Riconoscimento viso nell'immagine originale non verranno copiate per le immagini a cui è stato applicato il [Rifil.].

Non disponibile in questi casi:

- Questa funzione non è disponibile nei seguenti casi:
 - Immagini in movimento
 - File 4K a raffica
 - Immagini registrate con la funzione Post Focus
 - Immagini su cui è stato impresso del testo con [Stampa testo]
 - Immagini riprese con [RAW]
 - Immagini create a partire da un video ripreso quando le dimensioni del video erano impostate su [C4K] in [Qualità reg.]

[Ruota] (L'immagine viene ruotata manualmente.)

Rotazione manuale delle immagini di 90° alla volta.

• La funzione [Ruota] è disabilitata quando [Ruota imm.] è impostato su [OFF].

MENU →  **[Play]** → **[Ruota]**

1 Premere ◀/▶ per selezionare l'immagine, quindi premere [MENU/SET].

2 Selezionare la direzione di rotazione.

:

L'immagine ruota in senso orario di 90° alla volta.

:

L'immagine ruota in senso antiorario di 90° alla volta.

**[Dividi film.]**

Il video registrato e i file 4K a raffica possono essere divisi in due. Si consiglia di utilizzare questa funzione quando si desidera dividere una parte da tenere da una di cui non si ha bisogno.

La divisione di un file è permanente. Prima di dividere il file, essere certi di volerlo fare!

MENU →  **[Play]** → **[Dividi film.]**

1 Premere ◀/▶ per selezionare il file da dividere, quindi premere [MENU/SET].

2 Premere ▲ nel punto da dividere.

• È possibile regolare con precisione il punto di divisione premendo ◀/▶ mentre il file è in pausa.

3 Premere ▼.

• IL file può andare perduto se si rimuove la scheda o la batteria mentre è in corso l'operazione di divisione.

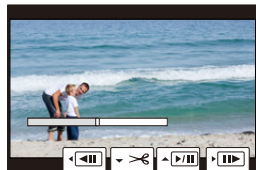
**Non disponibile in questi casi:**

- Potrebbe non essere possibile dividere un file in un punto vicino all'inizio o alla fine.
- Questa funzione non è disponibile nei seguenti casi:
 - Quando il tempo di registrazione è breve.

[Video Time Lapse]

Questa funzione consente di creare un video da un gruppo di immagini riprese con [Ripresa Time Lapse].

MENU →  **[Play]** → **[Video Time Lapse]**

- 1 **Selezionare il gruppo di immagini [Ripresa Time Lapse] con ◀/▶, e quindi premere [MENU/SET].**
- 2 **Creare un video selezionando i metodi per crearlo.**
 - Per ulteriori informazioni consultare [P139](#).

[Video Stop Motion]

Viene creato un video da un gruppo di immagini ripreso con [Animaz. Stop Motion].

MENU →  **[Play]** → **[Video Stop Motion]**

- 1 **Selezionare il gruppo animazione stop motion con ◀/▶, e quindi premere [MENU/SET].**
- 2 **Creare un video selezionando i metodi per crearlo.**
 - Per ulteriori informazioni consultare [P139](#).

[Ruota imm.] (L'immagine viene ruotata automaticamente e visualizzata.)

Questa modalità consente di visualizzare in verticale le immagini se erano state riprese tenendo la fotocamera in verticale.

MENU →  **[Play]** → **[Ruota imm.]** → **[ON]**

Non disponibile in questi casi:

- Quando si riproducono delle immagini su un PC, non possono essere visualizzate ruotate se il sistema operativo o il software non sono compatibili con Exif.
Exif è un formato di file per immagini fisse che consente l'aggiunta di informazioni sulla registrazione. È stato stabilito da "JEITA (Japan Electronics and Information Technology Industries Association)".

[Vis. monitor LUT]

Il monitor/mirino visualizza immagini a cui vengono applicati dati LUT (Look-Up Table) quando si riproducono video registrati con [Stile foto] impostati su [V-Log L].

MENU →  **[Play]** → **[Vis. monitor LUT]** → **[ON]**

- Per ulteriori informazioni consultare [P178](#).

[Classificaz. immagini]

È possibile impostare l'ordine con cui la fotocamera visualizza le immagini durante la riproduzione.

MENU →  **[Play]** → **[Classificaz. immagini]**

[FILE NAME]	Visualizza le immagini ordinate in base al nome della cartella/del file. Questo formato di visualizzazione consente di trovare facilmente le immagini contenute nella scheda.
[DATE/TIME]	Visualizza le immagini ordinate in base alla data di ripresa. Se la scheda contiene immagini riprese con più di una fotocamera, questo formato di visualizzazione è comodo per guardare le immagini.

• Quando si inserisce un'altra scheda, è possibile che inizialmente le immagini non vengano visualizzate ordinate per [DATE/TIME]. Se si attende un po' di tempo, le immagini verranno visualizzate ordinate per [DATE/TIME].

[Conferma eliminaz.]

Imposta quale opzione, [Sì] o [No], verrà evidenziata per prima quando si visualizza la schermata di conferma dell'eliminazione di un'immagine.

È impostato su ["No" prima] al momento dell'acquisto.

MENU →  **[Play]** → **[Conferma eliminaz.]**

["Sì" prima]	Viene evidenziato per primo [Sì], quindi l'eliminazione può essere eseguita più velocemente.
["No" prima]	Viene evidenziato per primo [No], quindi si evita l'eliminazione accidentale di un'immagine.

Opportunità offerte dalla funzione Wi-Fi®/Bluetooth®

Controllo tramite uno smartphone/tablet (P293)

- Registrare con uno smartphone (P294)
- Riproduzione o salvataggio di immagini memorizzate sulla fotocamera, o caricamento delle immagini su siti di social media (P297)

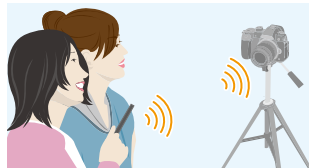

Ulteriori possibilità di divertimento con Bluetooth®

È possibile collegare uno smartphone che supporti Bluetooth low energy in qualsiasi momento.

Collegare la fotocamera a uno smartphone per utilizzare una gamma completa di funzionalità.



- Stabilire facilmente la connessione mediante accoppiamento (P287)
- Accendere/spengere la fotocamera tramite telecomando (P293)
- Azionare il pulsante di scatto dell'otturatore della fotocamera (P296)
- Inviare automaticamente le immagini riprese (P298)
- Backup automatico su Cloud (P300)
- Registrazione sulle immagini riprese con la fotocamera delle informazioni relative al luogo (P303)
- Sincronizzazione dell'orologio della fotocamera (P304)
- Salvataggio su uno smartphone delle informazioni sulla configurazione della fotocamera (P304)



Visualizzazione di immagini su un televisore (P305)



Stampa wireless (P309)



Invio delle immagini al dispositivo AV (P310)



Invio delle immagini al PC (P311)



Utilizzo di servizi Web (P313)

Se non altrimenti specificato, da qui in avanti il termine smartphone indica sia gli smartphone che i tablet.

Funzione Wi-Fi/Funzione Bluetooth

■ Prima dell'uso

- **Impostare l'orologio prima di usare la funzione Wi-Fi/Bluetooth. (P37)**
- Per utilizzare la funzione Wi-Fi su questa unità, è necessario un access point wireless o un dispositivo di destinazione dotato di funzione LAN wireless.

■ Spia di connessione WIRELESS

Luce blu	Wi-Fi	Quando la funzione Wi-Fi è ON o è connessa alla rete tramite Wi-Fi
	Bluetooth	Quando la funzione Bluetooth è ON o è connessa alla rete tramite Bluetooth
Blu lampeggiante	Quando si inviano dati	

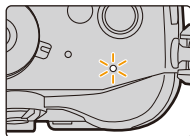

- In [Indicatore Accensione/Wireless] nel menu [Setup], è possibile impostare la spia in modo che non si accenda/lampeggi. (P254)

■ Pulsante [Wi-Fi]

In queste istruzioni per l'uso, un tasto funzione a cui è assegnato [Wi-Fi] è chiamato pulsante [Wi-Fi].

(Per impostazione predefinita, [Wi-Fi] è assegnato a [Fn7] quando la fotocamera è in Modalità Registrazione, mentre è assegnato a [Fn1] quando la fotocamera è in Modalità Riproduzione.)

- Per informazioni sul pulsante funzione, fare riferimento a P59.

Passaggi per premere [Wi-Fi] (in Modalità Registrazione)

1 Sfiare [Fn].



2 Sfiare [Fn7].



Quando la fotocamera non è collegata alla rete Wi-Fi, premere [Wi-Fi]. La fotocamera sarà quindi pronta per essere collegata allo smartphone. È possibile collegare la fotocamera direttamente allo smartphone. (P289)

- Quando la fotocamera è pronta per il collegamento, è possibile premere [DISP.] per connettere i dispositivi utilizzando le stesse impostazioni di collegamento già selezionate in precedenza. Questo consente di stabilire una connessione in modo facile e veloce. (P324)

Dopo aver effettuato il collegamento ad una rete Wi-Fi, è possibile effettuare le seguenti operazioni premendo [Wi-Fi]:

[Termina la connessione]	Termina la connessione Wi-Fi.
[Cambia la destinazione]	Termina la connessione Wi-Fi e consente di selezionare un'altra connessione Wi-Fi.
[Cambia impostaz. invio imm.]	Per ulteriori informazioni consultare P307.
[Registra la destinaz. corrente sui preferiti]	Se si registra la destinazione di connessione attuale o il metodo di connessione, è possibile collegarsi in futuro con lo stesso metodo di connessione.
[Indirizzo di rete]	Visualizza l'indirizzo MAC e l'indirizzo IP di questa unità.

• A seconda della funzione Wi-Fi usata o della destinazione del collegamento, potrebbe non essere possibile effettuare alcune di queste operazioni.

■ Metodo di descrizione

Quando “**selezionare [Seleziona una destinazione dalla cronologia]**”, ecc. è presente in un passaggio, eseguire una delle seguenti operazioni.

Operazione con

pulsante:

Selezionare [Seleziona una destinazione dalla cronologia] con il tasto cursore e quindi premere [MENU/SET].

Operazione di







sfiornamento:

Sfiornare [Seleziona una destinazione dalla cronologia].



- Non è possibile utilizzare la fotocamera per collegarsi a una rete LAN wireless pubblica.
- Si consiglia caldamente di attivare la crittografia dei dati per garantire la sicurezza delle informazioni.
- Si consiglia di utilizzare una batteria completamente carica quando si inviano immagini.
- Quando l'indicatore della batteria lampeggia in rosso, la connessione con altri apparecchi potrebbe non avviarsi o la connessione potrebbe interrompersi. (Viene visualizzato un messaggio come [Errore di comunicazione].)
- Quando si inviano delle immagini su una rete mobile, con alcuni contratti è possibile che il costo della comunicazione risulti elevato.
- In determinate condizioni radio è possibile che le immagini non vengano inviate completamente. Se si interrompe la connessione mentre è in corso l'invio delle immagini, è possibile che alcune parti delle immagini inviate risultino mancanti.
- **Non rimuovere la scheda di memoria o la batteria e non spostarsi in un punto senza ricezione mentre si stanno inviando le immagini.**

Connessione a uno smartphone/tablet

Utilizzo di uno smartphone che supporta Bluetooth low energy	 P287
Utilizzo di uno smartphone che non supporta Bluetooth low energy	 P289
Collegamento senza l'utilizzo della password	 P289
Uso di una password per impostare una connessione	 P290
Uso del codice QR per impostare una connessione	 P290
Immissione manuale di una password per impostare una connessione	 P291

- È necessario installare “Panasonic Image App” (da qui in avanti indicato come “Image App”) sul proprio smartphone.

Installazione dell'applicazione “Image App” per smartphone/tablet

“Image App” è un'applicazione fornita da Panasonic.

• Sistema operativo

Applicazione per Android™: Android 4.2 o superiore

(Android 5.0 o superiore è richiesto per utilizzare la funzione Bluetooth)

Applicazione per iOS: iOS 9.0 o superiore

(La funzione Bluetooth non può essere utilizzata con l'iPad 2)

- 1 Connettere lo smartphone alla rete.**
- 2 (Android) Selezionare “Google Play™ Store”.**
(iOS) Selezionare “App Store”.
- 3 Immettere “Panasonic Image App” o “LUMIX” nella casella di ricerca.**
- 4 Selezionare “Panasonic Image App”  e installarlo.**

- Utilizzare la versione più recente.
- I sistemi operativi supportati sono aggiornati a gennaio 2018 e possono subire modifiche.
- Per ulteriori informazioni sul funzionamento consultare [?] nel menu “Image App”.
- Quando si utilizza “Image App” su uno smartphone collegato alla fotocamera tramite Wi-Fi, con alcuni smartphone è possibile che la [?] della “Image App” non venga visualizzata. In tal caso, dopo aver interrotto la connessione con la fotocamera, ricollegare lo smartphone a una rete telefonica mobile come 3G o LTE o a un router Wi-Fi, quindi visualizzare la [?] in “Image App”.
- Alcune delle schermate e delle informazioni contenute in queste istruzioni per l'uso possono differire da quelle effettivamente presenti sul proprio dispositivo, a seconda del sistema operativo supportato e della versione di “Image App”.
- Potrebbe non essere possibile usare correttamente il servizio a seconda del tipo di smartphone usato.

Per ulteriori informazioni su “Image App”, consultare il sito di assistenza sotto riportato.

<http://panasonic.jp/support/global/cs/dsc/>

(Il sito è solo in inglese.)

- Quando si scarica l'applicazione su una rete mobile, con alcuni contratti è possibile che il costo della comunicazione risulti elevato.

Utilizzo di uno smartphone che supporta Bluetooth low energy

Seguire una semplice procedura di configurazione della connessione (accoppiamento) per collegare la fotocamera a uno smartphone che supporti Bluetooth low energy. Una volta configurato l'accoppiamento, la fotocamera si connette automaticamente allo smartphone anche via Wi-Fi.

• Smartphone supportati

Android: Android 5.0 o superiore con Bluetooth 4.0 o superiore (esclusi quelli che non supportano Bluetooth low energy)

iOS: iOS 9.0 o superiore (escluso l'iPad 2)

Sulla fotocamera

MENU →  [Setup] → [Bluetooth] → [Bluetooth] → [SET] → [Abbinamento]

• La fotocamera entra in modalità attesa accoppiamento e visualizza il proprio nome di dispositivo.

Sul vostro smartphone

1 Avviare "Image App".

- Se viene visualizzato un messaggio con l'indicazione che lo smartphone sta ricercando le fotocamere, chiuderlo.

2 Selezionare [Bluetooth].

3 Accendere il Bluetooth.

4 Selezionare il nome di dispositivo visualizzato sullo schermo della fotocamera dall'elenco [Fotocamera abilitata alla registrazione].

- Verrà stabilita una connessione Bluetooth tra la fotocamera e lo smartphone.

(Per i dispositivi Android) Verrà stabilita una connessione Wi-Fi selezionando [Connessione].



Se si sta utilizzando un dispositivo Android, seguire i passaggi fino a questo punto per completare la configurazione. Procedere con i passaggi che seguono solo se si sta utilizzando un dispositivo iOS (iPhone/iPod touch/iPad).

- Se [Password Wi-Fi] (P326) è impostato su [OFF] sulla fotocamera, selezionare [Imposta Password Wi-Fi]. (Al momento dell'acquisto, [Password Wi-Fi] è impostato su [OFF])
- Se sulla fotocamera [Password Wi-Fi] è impostato su [ON], è necessario installare il profilo.

1 Installare il profilo.

- Se sullo smartphone è impostata una password, è necessario immetterla.

2 Premere il pulsante home per chiudere il browser.

5 Attivare la funzione Wi-Fi nel menu delle impostazioni dello smartphone.

6 Nella schermata di impostazione Wi-Fi, selezionare l'SSID (il nome di dispositivo selezionato al passaggio 4) visualizzato sulla fotocamera.

- Se l'SSID non viene visualizzato, è possibile che venga visualizzato disattivando e riattivando la funzione Wi-Fi.

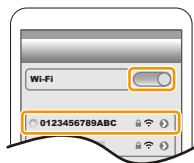

7 Premere il pulsante home, quindi selezionare "Image App" per visualizzare "Image App".

- Lo smartphone accoppiato verrà registrato come dispositivo accoppiato dopo essere stato collegato via Wi-Fi.
- L'accoppiamento deve essere configurato solo per la prima connessione. Per la seconda connessione e le successive: (P288)

Quando viene collegata via Bluetooth, la fotocamera stabilisce automaticamente una connessione Wi-Fi.

- (Dispositivi iOS) Se occorre cambiare il dispositivo collegato nella schermata di configurazione Wi-Fi, seguire le indicazioni visualizzate sullo schermo per cambiare l'impostazione.

■ Connessione a uno smartphone accoppiato (connessione per la seconda volta e le volte successive)

Sulla fotocamera

MENU →  [Setup] → [Bluetooth] → [Bluetooth] → [ON]

Sul vostro smartphone

- 1 **Avviare "Image App".**
 - Se viene visualizzato un messaggio con l'indicazione che lo smartphone sta ricercando le fotocamere, chiuderlo.
- 2 **Selezionare [Bluetooth].**
- 3 **Accendere il Bluetooth.**
- 4 **Selezionare la fotocamera (il nome di dispositivo) a cui si desidera connettersi dall'elenco [Fotocamera registrata].**

Se prima si imposta [Bluetooth] su [ON] sulla fotocamera, è possibile stabilire la connessione semplicemente azionando lo smartphone.

- Anche se si imposta l'accoppiamento con più smartphone, è possibile collegarsi ad uno smartphone alla volta.

■ Abilitazione della funzione Bluetooth

MENU →  [Setup] → [Bluetooth] → [Bluetooth] → [ON]

■ Interruzione della connessione Bluetooth con lo smartphone e disabilitazione della funzione Bluetooth

MENU →  [Setup] → [Bluetooth] → [Bluetooth] → [OFF]



- La connessione verrà interrotta e la funzione Bluetooth della fotocamera verrà disattivata.
- Anche se si interrompe la connessione, le informazioni di accoppiamento non verranno cancellate.

■ Cancellazione delle informazioni di accoppiamento di uno smartphone

- 1 **Selezionare il menu della fotocamera.**

MENU →  [Setup] → [Bluetooth] → [Bluetooth] → [SET] → [Elimina]

- 2 **Selezionare lo smartphone che si desidera eliminare.**

- L'indicazione [] viene visualizzata nella schermata di registrazione durante la connessione Bluetooth. Quando è abilitata la funzione Bluetooth, ma non è stata stabilita una connessione, [] appare trasparente.
- Possono essere registrati fino a 16 smartphone. Se si tenta di registrare più di 16 smartphone, lo smartphone memorizzato meno recentemente verrà sostituito.
- Eseguendo [Ripristinare Imp. di Rete?] verranno registrate le informazioni relative al dispositivo registrato.

Utilizzo di uno smartphone che non supporta Bluetooth low energy

Connettersi a uno smartphone/tablet tramite Wi-Fi.

- È anche possibile connettersi via Wi-Fi a uno smartphone che supporti Bluetooth low energy seguendo la stessa procedura.

Collegamento senza l'utilizzo della password

È possibile impostare facilmente una connessione diretta con il proprio smartphone senza immettere una password.

Sulla fotocamera

MENU →  [Setup] → [Wi-Fi] → [Funzione Wi-Fi] → [Nuova connessione] → [Scatto remoto e vista]

(A) SSID

- Quando la fotocamera è pronta per essere collegata allo smartphone, viene visualizzato l'SSID.
- È possibile visualizzare le informazioni anche premendo [Wi-Fi] sulla fotocamera.



Sul vostro smartphone

- 1 Attivare la funzione Wi-Fi nel menu delle impostazioni dello smartphone.**
- 2 Nella schermata delle impostazioni Wi-Fi, selezionare l'SSID visualizzato sulla fotocamera.**
- 3 Avviare "Image App".**

- Quando viene visualizzata la schermata di conferma della connessione sulla fotocamera, selezionare [Si] per connettersi. (Solo quando ci si collega per la prima volta)

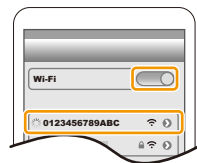

Al momento dell'acquisto, [Password Wi-Fi] è impostato su [OFF].

Prima di collegarsi a una rete Wi-Fi, assicurarsi che il dispositivo visualizzato sulla schermata di conferma del collegamento sia realmente quello a cui si desidera collegarsi. Se viene visualizzato un dispositivo errato e si seleziona [Si], la fotocamera si collegherà automaticamente a quel dispositivo.

Raccomandiamo di impostare [Password Wi-Fi] (P326) su [ON] se, ad esempio, è presente un altro dispositivo Wi-Fi nelle vicinanze.

Uso di una password per impostare una connessione

L'utilizzo di una password per il collegamento aumenta ulteriormente la sicurezza. È possibile scansionare un codice QR o digitare manualmente una password per stabilire una connessione.

Preparazione: (Sulla fotocamera)

MENU → **Setup** → **[Wi-Fi]** → **[Impostazione Wi-Fi]** → **[Password Wi-Fi]** → **[ON]**

■ Uso del codice QR per impostare una connessione

Sulla fotocamera

MENU → **Setup** → **[Wi-Fi]** → **[Funzione Wi-Fi]** → **[Nuova connessione]** → **[Scatto remoto e vista]**

(A) SSID e password

(B) Codice QR

- Quando la fotocamera è pronta per essere collegata allo smartphone, vengono visualizzati il codice QR, l'SSID e la password.
- È possibile visualizzare le informazioni anche premendo **[Wi-Fi]** sulla fotocamera.



Sul vostro smartphone

1 Avviare "Image App".

2 Selezionare [Cod. QR].

- Quando lo smartphone è collegato ad un punto di accesso wireless, può essere necessario del tempo per visualizzare [Cod. QR].
- (Per dispositivi iOS) Apparirà una schermata di conferma. Selezionare **[OK]** per procedere.

3 Utilizzare "Image App" per scandire il codice QR visualizzato sullo schermo della fotocamera.

- Per ingrandire il codice QR, premere **[MENU/SET]** sulla fotocamera.

Se si sta utilizzando un dispositivo Android, seguire i passaggi fino a questo punto per completare la configurazione. Procedere con i passaggi che seguono solo se si sta utilizzando un dispositivo iOS (iPhone/iPod touch/iPad).

4 Installare il profilo.

- Se sullo smartphone è impostata una password, è necessario immetterla.

5 Premere il pulsante home per chiudere il browser.

6 Attivare la funzione Wi-Fi nel menu delle impostazioni dello smartphone.

7 Nella schermata delle impostazioni Wi-Fi, selezionare l'SSID visualizzato sulla fotocamera.

8 Premere il pulsante home, quindi selezionare "Image App" per visualizzare "Image App".

- (Dispositivi iOS) I passaggi da **1** a **5** sono necessari solo la prima volta.



■ Immissione manuale di una password per impostare una connessione

Sulla fotocamera

MENU →  [Setup] → [Wi-Fi] → [Funzione Wi-Fi] → [Nuova connessione] → [Scatto remoto e vista]

- (A) SSID e password
- (B) Codice QR

• Quando la fotocamera è pronta per essere collegata allo smartphone, vengono visualizzati il codice QR, l'SSID e la password.

• È possibile visualizzare le informazioni anche premendo [Wi-Fi] sulla fotocamera.



Sul vostro smartphone

- 1 Attivare la funzione Wi-Fi nel menu delle impostazioni dello smartphone.
- 2 Nella schermata delle impostazioni Wi-Fi, selezionare l'SSID visualizzato sulla fotocamera.
- 3 Immettere nello smartphone la password visualizzata sulla fotocamera (solo quando la si collega per la prima volta).
- 4 Avviare "Image App".



Modifica del metodo di connessione Wi-Fi

Per cambiare il metodo di connessione, seguire i passaggi descritti sotto:

MENU →  [Setup] → [Wi-Fi] → [Funzione Wi-Fi] → [Nuova connessione] → [Scatto remoto e vista] → pulsante [DISP.]

o

Wi-Fi → Pulsante [DISP.] → [Nuova connessione] → [Scatto remoto e vista] → pulsante [DISP.]



■ **Quando si effettua la connessione tramite un punto di accesso wireless ([Tramite rete]):**

Sulla fotocamera

1 Selezionare [Tramite rete].

- Seguire la procedura di connessione descritta a [P321](#) per collegare la fotocamera a un access point wireless.

Sul vostro smartphone

- 2 Attivare la funzione Wi-Fi nel menu delle impostazioni dello smartphone.**
3 Collegare lo smartphone al punto di accesso wireless a cui è connessa la fotocamera.
4 Avviare “Image App”.

■ **Quando si collega direttamente la fotocamera allo smartphone ([Diretta]):**

Sulla fotocamera

1 Selezionare [Diretta].

- Selezionare [Connessione WPS], e seguire la procedura di connessione descritta a [P323](#) per collegare la fotocamera allo smartphone.

Sul vostro smartphone

- 2 Avviare “Image App”.**

Interruzione della connessione Wi-Fi.

- 1 Impostare la fotocamera in modalità registrazione.**
2 Selezionare le voci dal menu della fotocamera per interrompere la connessione Wi-Fi.

MENU →  **[Setup]** → **[Wi-Fi]** → **[Funzione Wi-Fi]**
→ **[Sì]**

- È possibile interrompere la connessione premendo [Wi-Fi] sulla fotocamera.

- 3 Sullo smartphone, chiudere “Image App”.**



Controllo tramite uno smartphone/tablet

■ Modalità di connettività wireless richiesta

La modalità di connettività wireless richiesta varia a seconda della funzione che si desidera utilizzare dopo la connessione a uno smartphone.

Connettività wireless richiesta	Supporto per Bluetooth low energy
Bluetooth	Indica che la funzione può essere utilizzata con smartphone che supportano Bluetooth low energy.
Wi-Fi	Indica che la funzione può essere utilizzata con smartphone che non supportano Bluetooth low energy.
Bluetooth Wi-Fi	Indica che la funzione può essere utilizzata con smartphone che supportano Bluetooth low energy. • Indica che la funzione richiede la connessione a uno smartphone utilizzando sia Bluetooth che Wi-Fi.

Accensione/spegnimento della fotocamera con uno smartphone

Connettività wireless richiesta: **Bluetooth** Wi-Fi

La funzione consente di vedere immagini sulla fotocamera quando questa si trova nella borsa, o di accendere la fotocamera, dopo averla lasciata in un luogo diverso, solo quando si riprendono immagini con essa.



- 1 Stabilire una connessione Bluetooth con lo smartphone. (P287)
- 2 Selezionare il menu della fotocamera.

MENU → [Setup] → [Bluetooth] → [Risveglio remoto] → [ON]

- 3 Posizionare l'interruttore di accensione/spegnimento della fotocamera su [OFF].
- 4 Sullo smartphone, lanciare "Image App", quindi impostare la funzione Bluetooth su uno stato che consenta di stabilire la connessione (stato di standby).
- 5 Attivare lo smartphone.



① Selezionare [].

② Selezionare [Funzionamento in remoto].

- La camera si accende automaticamente, consentendo di stabilire automaticamente una connessione Wi-Fi.
 - (Dispositivi iOS) Quando lo smartphone si trova in determinate modalità di connessione, è possibile che occorra cambiare il dispositivo connesso nella schermata di configurazione Wi-Fi. Seguire le indicazioni visualizzate sullo schermo dello smartphone per cambiare l'impostazione.



■ Spegnimento della fotocamera con uno smartphone

- 1 Selezionare [].
- 2 Selezionare [ OFF].

- Quando si accende la fotocamera con lo smartphone, l'indicatore di stato lampeggerà.
- Quando [Risveglio remoto] è impostato su [ON], la funzione Bluetooth rimane attiva anche dopo che la fotocamera è stata spenta, scaricando la batteria.

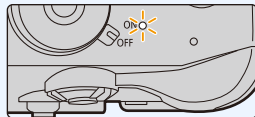

Ripresa di immagini tramite smartphone (registrazione a distanza)

Connettività wireless richiesta:

1 Connessione ad uno smartphone. (P286)

2 Attivare lo smartphone.

- Se lo smartphone è già connesso tramite Wi-Fi, procedere al passaggio 3.



- 1 (Quando si effettua la connessione tramite Bluetooth) Selezionare [].

- 2 (Quando si effettua la connessione tramite Bluetooth) Selezionare [Funzionamento in remoto].

- Stabilire automaticamente una connessione Wi-Fi.

- (Dispositivi iOS) Quando lo smartphone si trova in determinate modalità di connessione, è possibile che occorra cambiare il dispositivo connesso nella schermata di configurazione Wi-Fi. Seguire le indicazioni visualizzate sullo schermo dello smartphone per cambiare l'impostazione.

- 3 Selezionare [].

- 4 Scattare una foto.

- Le immagini registrate vengono salvate sulla fotocamera.

- Alcune impostazioni non sono disponibili.





Non disponibile in questi casi:

- Nel seguente caso, la registrazione a distanza non funziona:
 - Quando si utilizza [Ripresa Time Lapse]

■ Modifica delle impostazioni dei selettori della fotocamera ecc. con il proprio smartphone

Impostare la fotocamera o lo smartphone come dispositivo di controllo prioritario da usare durante la registrazione a distanza.

MENU →  **[Setup]** → **[Wi-Fi]** → **[Impostazione Wi-Fi]** → **[Priorità del Dispositivo Remoto]**

 [Fotocamera]	Consente di eseguire delle operazioni sia tramite la fotocamera che tramite lo smartphone durante la registrazione a distanza. <ul style="list-style-type: none"> • Le impostazioni dei selettori della fotocamera ecc. non possono essere modificate con lo smartphone.
 [Smartphone]	Consente di eseguire delle operazioni solo tramite lo smartphone durante la registrazione a distanza. <ul style="list-style-type: none"> • Le impostazioni dei selettori della fotocamera ecc. possono essere modificate con lo smartphone. • Per terminare la registrazione remota, premere uno dei pulsanti sulla fotocamera per attivare lo schermo, e selezionare [Esci].

• Non è possibile modificare le impostazioni di questa funzione mentre la connessione è attiva.

Azionare il pulsante di scatto dell'otturatore con uno smartphone tramite una semplice connessione Bluetooth

Connettività wireless richiesta: **Bluetooth**

- 1 Stabilire una connessione Bluetooth con lo smartphone. (P287)
- 2 Attivare lo smartphone.

① Selezionare [].

② Selezionare [Comando di scatto a distanza].



③ Controllare da remoto il pulsante di scatto o il pulsante video della fotocamera.

- Per ulteriori informazioni sul funzionamento consultare [?] nel menu "Image App".
 - Non è possibile monitorare l'immagine live view della fotocamera sullo smartphone.
- Per far uscire la fotocamera da [Autospegnim.] usando questa funzione, selezionare le seguenti impostazioni e collegare via Bluetooth:
 - [Risveglio remoto]: [ON]
 - [Trasferim. automatico]: [OFF]
 - Quando la fotocamera è spenta, anche se si imposta [Risveglio remoto] su [ON] sulla fotocamera, non può essere attivato con questa funzione.



■ Riduzione del tempo necessario per fare uscire la fotocamera da [Autospegnim.]

Selezionare la funzione dello smartphone che può essere usata come funzione prioritaria quando la fotocamera esce da [Autospegnim.] con uno smartphone.

Operazioni preliminari:

[Bluetooth] e [Risveglio remoto] sono impostati su [ON].

MENU →  **[Setup]** → **[Bluetooth]** → **[Ripristino da standby]**

 [Priorità trasf./remoto]	Riduce il tempo richiesto per riattivare la fotocamera con [Funzionamento in remoto] o [Trasferisci immagine].
 [Priorità scatto a distanza]	Riduce il tempo richiesto per riattivare la fotocamera con [Comando di scatto a distanza].

Riproduzione o salvataggio di immagini memorizzate sulla fotocamera, o caricamento delle immagini su siti di social media

Connettività wireless richiesta: Wi-Fi

1 Connessione ad uno smartphone. (P286)

2 Attivare lo smartphone.

- Se lo smartphone è già connesso tramite Wi-Fi, procedere al passaggio 3.

❶ (Quando si effettua la connessione tramite Bluetooth)
Selezionare [].

❷ (Quando si effettua la connessione tramite Bluetooth)
Selezionare [Funzionamento in remoto].

- Stabilire automaticamente una connessione Wi-Fi.

– (Dispositivi iOS) Quando lo smartphone si trova in determinate modalità di connessione, è possibile che occorra cambiare il dispositivo connesso nella schermata di configurazione Wi-Fi. Seguire le indicazioni visualizzate sullo schermo dello smartphone per cambiare l'impostazione.

❸ Selezionare [].

- È possibile cambiare le immagini da visualizzare selezionando l'icona (A) nella parte in alto a sinistra della schermata. Per visualizzare delle immagini visualizzate sulla fotocamera, selezionare [LUMIX(SD1)] o [LUMIX(SD2)].

(Per riprodurre l'immagine)

❹ Sfiocare l'immagine per ingrandirla.

(Per salvare l'immagine o caricarla sul sito di un social media o di un altro servizio Web)

❺ Sfiocare e tenere premuta un'immagine, quindi trascinarla per salvarla.

- Quando si riproduce un video, la qualità dell'immagine differisce da quella del video effettivamente registrato. Inoltre, a seconda dello smartphone o delle condizioni di utilizzo, è possibile che la qualità delle immagini peggiori o che il suono non venga emesso durante la riproduzione di un video o di un'immagine.

- È necessaria una versione del sistema operativo Android 7.0 o superiore o iOS 10.0 o superiore per salvare le immagini in formato RAW.

- Su alcuni modelli di smartphone o su alcune versioni del sistema operativo è possibile che le immagini in formato RAW non vengano visualizzate correttamente.

- Non è possibile salvare i seguenti tipi di immagini:

- Video in formato [AVCHD], [MP4] (solo [4K]), [MP4 HEVC], [MP4 (LPCM)] o [MOV]
- File 4K a raffica
- Immagini registrate con la funzione Post Focus

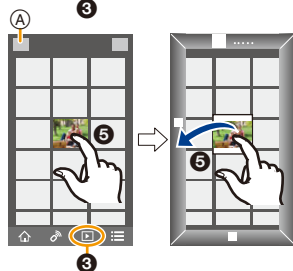
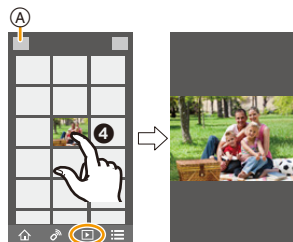





Trasferimento automatico su uno smartphone delle immagini riprese

Connettività wireless richiesta: Bluetooth Wi-Fi

La fotocamera trasferisce automaticamente le immagini riprese su uno smartphone connesso via Bluetooth tramite Wi-Fi.

- 1 **Stabilire una connessione Bluetooth con lo smartphone. (P287)**
- 2 **Selezionare il menu della fotocamera.**

MENU →  **[Setup]** → **[Bluetooth]** → **[Trasferim. automatico]** → **[ON]**

- Se sulla fotocamera viene visualizzata una schermata di conferma che chiede di interrompere la connessione Wi-Fi, selezionare [SI] per interromperla.
- 3 **Sullo smartphone, selezionare [SI] (dispositivi Android) o [Impos Wi-Fi] (dispositivi iOS).**
 - La fotocamera stabilisce automaticamente una connessione Wi-Fi.
 - (Dispositivi iOS) Seguire il messaggio visualizzato sullo schermo dello smartphone per cambiare il dispositivo collegato nella schermata di impostazione Wi-Fi.
 - 4 **Controllare le impostazioni di invio e selezionare [Imp.].**
 - Per cambiare l'impostazione di invio, premere [DISP]. (P307)
 - La fotocamera entrerà in una modalità che le consente di trasferire automaticamente delle immagini e nella schermata di registrazione verrà visualizzata l'indicazione [].
 - 5 **Riprendere le immagini con la fotocamera.**
 - Mentre è in corso l'invio di un file, nella schermata di registrazione viene visualizzata l'indicazione [].
- **Quando [Trasferim. automatico] è impostato su [ON], [Funzione Wi-Fi] in [Wi-Fi] nel menu [Setup] non può essere utilizzata.**
 - Se [Bluetooth] e [Trasferim. automatico] sulla fotocamera sono impostate su [ON], la fotocamera si connette automaticamente allo smartphone via Bluetooth e Wi-Fi quando si accende la fotocamera. Avviare "Image App" per collegare la fotocamera. La fotocamera entrerà in una modalità che le consente di trasferire automaticamente delle immagini e nella schermata di registrazione verrà visualizzata l'indicazione [].
 - Se nella schermata di registrazione non viene visualizzata l'indicazione [], le immagini non possono essere trasferite automaticamente. Controllare lo stato delle connessioni Wi-Fi allo smartphone.

■ **Per interrompere il trasferimento automatico di immagini impostare [Trasferim. automatico] su [OFF] sulla fotocamera.**

- Verrà visualizzata una schermata di conferma, per chiedere di interrompere la connessione Wi-Fi.
- Se si spegne la fotocamera mentre si inviano file, il trasferimento del file verrà annullato. In questo caso, la fotocamera invierà nuovamente i file non appena viene riaccesa.
 - Potrebbe non essere possibile inviare nuovamente i file che non sono arrivati a destinazione in caso di modifica del loro stato di storage. Ad esempio, se si sostituisce la scheda prima di riaccendere la fotocamera, i file potrebbero non essere inviati nuovamente.
 - Se il numero dei file che non sono arrivati a destinazione è notevole, potrebbe non essere possibile inviare nuovamente tutti i file.

- È necessaria una versione del sistema operativo Android 7.0 o superiore o iOS 10.0 o superiore per salvare le immagini in formato RAW.
- Non è possibile trasferire automaticamente i seguenti tipi di immagini:
 - Immagini in movimento
 - File 4K a raffica
 - Immagini registrate con la funzione Post Focus

Backup automatico delle immagini in un archivio Cloud (Backup automatico su Cloud)

Connettività wireless richiesta: Bluetooth Wi-Fi

La fotocamera rileva la connessione tra lo smartphone e il punto di accesso wireless ed esegue il backup in un archivio Cloud predefinito delle immagini memorizzate sulla fotocamera.

• Per informazioni sugli archivi Cloud compatibili consultare la sezione “FAQ/Contatti” sul seguente sito.

https://lumixclub.panasonic.net/ita/c/lumix_fags/

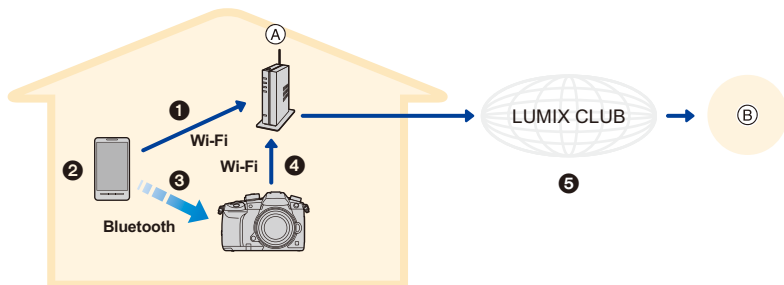

(A) Punto di accesso wireless (B) Archivio Cloud

- ❶ Lo smartphone si connette automaticamente al punto di accesso wireless.
- ❷ Avviare “Image App” in primo piano (uno stato in cui l’app può essere utilizzata).
- ❸ La fotocamera si accende automaticamente.
- ❹ La fotocamera si connette automaticamente al punto di accesso wireless connesso al passaggio ❶.
- ❺ Viene eseguito automaticamente il backup delle immagini presenti nella fotocamera su un archivio Cloud tramite “LUMIX CLUB”.

Una volta completata la procedura di configurazione descritta sotto, è possibile eseguire il backup di dati su un servizio di archiviazione Cloud semplicemente eseguendo il passaggio ❷.

- Per ulteriori informazioni su come configurare automaticamente una connessione al passaggio ❶ consultare le istruzioni per l’uso del proprio smartphone.

Impostazione del Backup automatico su Cloud

■ Memorizzazione del punto di accesso wireless sulla fotocamera (Configurazione ①)

- Se in passato si è già collegato la fotocamera al punto di accesso wireless che si desidera utilizzare, la procedura che segue non è necessaria.

1 Selezionare il menu della fotocamera.

MENU →  **[Setup]** → **[Bluetooth]** → **[Impostazioni rete Wi-Fi]**

2 Selezionare [Nuova connessione].

3 Connettersi al punto di accesso wireless.

- Vedere i metodi di connessione descritti a [P321](#) per collegare la fotocamera al punto di accesso wireless.
- Un punto di accesso wireless verrà registrato automaticamente dopo che la fotocamera si collega ad esso via Wi-Fi.
 - È possibile memorizzare fino a 17 punti di accesso wireless. Se si tenta di memorizzare più di 17 dispositivi, il punto di accesso wireless memorizzato meno recentemente verrà sostituito.
 - Eseguendo [Ripristinare Imp. di Rete?] verranno cancellati i punti di accesso wireless registrati.

■ Configurazione di “LUMIX CLUB” (Configurazione ②)

Operazioni preliminari:

- Creare un account per l'archivio Cloud che si desidera utilizzare, e tenere a portata di mano le informazioni necessarie per l'accesso.
- Registrarsi a “LUMIX CLUB” ([P317](#))

1 Collegarsi al sito “LUMIX CLUB” utilizzando uno smartphone o un computer.

<https://lumixclub.panasonic.net/ita/c/>

2 Immettere il proprio ID di accesso a “LUMIX CLUB” e la password e accedere al servizio.

- Se viene richiesto di registrare un indirizzo e-mail, seguire le istruzioni visualizzate sullo schermo.

3 Selezionare e memorizzare il servizio di archiviazione Cloud che si desidera utilizzare in Impostazioni di collegamento ad archivio Cloud in Impostazioni di collegamento a servizi Web.

- Seguire le istruzioni visualizzate sullo schermo.

■ Configurazione di “Image App” (Configurazione ③)

1 Stabilire una connessione Bluetooth con lo smartphone. (P287)

2 Attivare lo smartphone.

- ① Selezionare [].
- ② Selezionare [Bluetooth].
- ③ Selezionare [>] per la fotocamera collegata.
- ④ Abilitare il Backup automatico, quindi effettuare le impostazioni relative al backup.
 - Le impostazioni necessarie per il backup sono riportate di seguito.
 - Informazioni sulla connessione del punto di accesso wireless (SSID): Selezionare il punto di accesso wireless memorizzato in (Configurazione ①).
 - Impostazione Cloud: Immettere l'ID d'accesso e la password per “LUMIX CLUB” utilizzati in (Configurazione ②), quindi selezionare il servizio di archiviazione Cloud che si desidera utilizzare in Destinazione upload.
 - È possibile tentare una connessione di prova. Accendere la fotocamera ed eseguire il test quando la fotocamera non è collegata ad una rete Wi-Fi. Se la fotocamera è collegata ad una rete Wi-Fi, seguire i passaggi **1** e **2** di “Interruzione della connessione Wi-Fi.” a [P292](#) per annullare la connessione Wi-Fi della fotocamera.



Esecuzione di un backup

Operazioni preliminari:

- Porre la fotocamera in una modalità che consenta di accenderla tramite lo smartphone (modalità standby). ([P293](#))
 - Fotocamera: [Bluetooth] e [Risveglio remoto] sono impostati su [ON].
 - Fotocamera: L'interruttore di accensione/spegnimento della fotocamera è posizionato su [OFF].
- Fotocamera: L'interruttore di protezione da scrittura della scheda non è posizionato su [LOCK].

Avviare “Image App” in primo piano (uno stato in cui l'app può essere utilizzata), quindi eseguire un backup.

- Il backup si avvierà se lo smartphone è connesso al punto di accesso wireless impostato in (Setup ③).
 - È possibile riuscire ad eseguire un backup anche se l'applicazione viene eseguita in background (uno stato in cui non può essere utilizzata).
- Durante la prima sessione verrà eseguito il backup di tutte le immagini presenti sulla scheda. Durante la seconda sessione e quelle successive verrà eseguito solo il backup delle nuove immagini.
 - Se si cambia la destinazione del backup, le immagini già incluse nel backup non vengono salvate nella nuova destinazione.
 - La sessione di backup si interromperà nei seguenti casi:
 - Quando si posiziona l'interruttore di accensione/spegnimento della fotocamera su [ON]
 - Quando si rimuove o inserisce la scheda
 - Quando la carica della batteria si esaurisce (la sessione verrà ripristinata dopo che la batteria sarà stata ricaricata.)
 - Non è possibile eseguire il backup dei seguenti tipi di immagini:
 - Immagini in movimento
 - File 4K a raffica
 - Immagini registrate con la funzione Post Focus

Registrazione sulle immagini riprese con la fotocamera delle informazioni relative al luogo

Connettività wireless richiesta: **Bluetooth**

Lo smartphone invia alla fotocamera le informazioni relative al luogo tramite Bluetooth, e la fotocamera esegue la ripresa, scrivendo nel contempo le informazioni relative al luogo che ha acquisito.

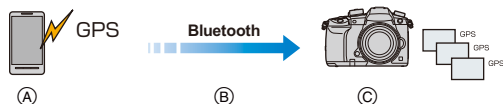

- (A) Lo smartphone acquisisce informazioni di localizzazione.
- (B) Lo smartphone invia le informazioni di localizzazione.
- (C) La fotocamera effettua la registrazione mentre scrive le informazioni di localizzazione.

Operazioni preliminari:

Abilitare la funzione GPS sullo smartphone.

- 1 **Stabilire una connessione Bluetooth con lo smartphone. (P287)**
- 2 **Selezionare il menu della fotocamera.**

MENU →  **[Setup]** → **[Bluetooth]** → **[Registrazione luogo]** → **[ON]**

- La fotocamera entrerà in una modalità che le consente di registrare le informazioni relative al luogo, e nella schermata di registrazione verrà visualizzata l'indicazione **[GPS]**.

- 3 **Riprendere le immagini con la fotocamera.**

- Le informazioni relative al luogo verranno scritte sulle immagini riprese.

Quando **[GPS]** appare trasparente

Le informazioni relative al luogo non vengono acquisite, per cui i dati non possono essere scritti. È possibile che il posizionamento con il GPS non riesca se lo smartphone si trova ad esempio all'interno di un edificio o in una borsa. Spostare lo smartphone in un luogo in cui sia possibile ottimizzare la funzione di posizionamento, come un'area aperta che consenta di vedere un'ampia porzione di cielo. Consultare inoltre le istruzioni per l'uso del proprio smartphone.

- Le immagini con le informazioni sul luogo sono contrassegnate con **[GPS]**.
- **Fare particolare attenzione alla riservatezza, ai diritti di immagine, ecc. del soggetto quando si usa questa funzione. L'uso è a proprio rischio.**
- Mentre è in corso l'acquisizione delle informazioni sulla posizione, la batteria si scarica più velocemente.

Non disponibile in questi casi:

- Le informazioni relative al luogo non vengono scritte sui video registrati in formato **[AVCHD]**.

Sincronizzazione dell'orologio della fotocamera con uno smartphone

Connettività wireless richiesta: **Bluetooth**

Sincronizzare l'orologio e il fuso orario impostato sulla fotocamera con quelli di uno smartphone.

- 1 **Stabilire una connessione Bluetooth con lo smartphone. (P287)**
- 2 **Selezionare il menu della fotocamera.**

MENU →  **[Setup]** → **[Bluetooth]** → **[Imp. autom. orologio]** → **[ON]**

- L'impostazione [Imp. orol.] e l'impostazione [Origine] o [Destinazione] in [Ora mondiale], che si trovano nel menu [Setup], verranno sincronizzate con le corrispondenti impostazioni dello smartphone.



Salvataggio su uno smartphone delle informazioni sulla configurazione della fotocamera

Connettività wireless richiesta: **Bluetooth** **Wi-Fi**

Poiché le informazioni sulla configurazione salvate possono essere importate su altre fotocamere, è possibile applicare la stessa configurazione a più di una fotocamera.

- 1 **Stabilire una connessione Bluetooth con lo smartphone. (P287)**
- 2 **Attivare lo smartphone.**

① Selezionare [].

② Selezionare [  ].

③ Salvare o caricare le informazioni di configurazione.

- Per ulteriori informazioni sul funzionamento consultare [?] nel menu "Image App".



Quando trasferisce le informazioni di configurazione, la fotocamera stabilisce automaticamente una connessione Wi-Fi.

- (Dispositivi iOS) Quando lo smartphone si trova in determinate modalità di connessione, è possibile che occorra cambiare il dispositivo connesso nella schermata di configurazione Wi-Fi. Seguire le indicazioni visualizzate sullo schermo dello smartphone per cambiare l'impostazione.

- È possibile caricare le informazioni di setup solo su fotocamere dello stesso modello di questa fotocamera.
- È possibile salvare o caricare le informazioni di setup di voci identiche a quelle in [Salva/Ripristina imp. fotoc.] nel menu [Setup].

Visualizzazione di immagini su un televisore

È possibile visualizzare le immagini su un televisore che supporta DLNA (DMR).

1 Selezionare il menu.

MENU →  [Setup] → [Wi-Fi] → [Funzione Wi-Fi] → [Nuova connessione] → [Riproduzione su TV]

2 Selezionare [Tramite rete] o [Diretta], quindi connettere. (P320)

3 Selezionare un dispositivo che si desidera collegare.

- Quando la connessione viene stabilita, viene visualizzata la schermata.

4 Riprodurre immagini su questa unità.

- Per interrompere la connessione, seguire la seguente procedura:

MENU →  [Setup] → [Wi-Fi] → [Funzione Wi-Fi] → [Sì]
(È possibile interrompere la connessione anche premendo [Wi-Fi].)

- Se si visualizzano foto usando la funzione Wi-Fi, non possono essere trasmesse con risoluzione 4K.
- Quando un televisore è connesso a questa unità, lo schermo del televisore potrebbe momentaneamente tornare allo stato precedente alla connessione. Le immagini vengono nuovamente visualizzate quando si riprendono o riproducono le immagini.
- Le impostazioni di [Effetto] e [Audio] per le presentazioni non vengono applicate al televisore.

Non disponibile in questi casi:

- Non è possibile riprodurre video e file 4K a raffica.
- Le immagini visualizzate su determinati schermate della fotocamera (schermata riproduzione multipla, ecc.) non vengono visualizzate sul televisore.
- Quando [Trasferim. automatico] in [Bluetooth] è impostato su [ON], [Funzione Wi-Fi] non è disponibile.

Invio di immagini

Quando si inviano immagini, selezionare il metodo di invio dopo aver selezionato [Nuova connessione] in [Funzione Wi-Fi] in [Wi-Fi] nel menu [Setup].



■ Immagini inviabili

Immagini da inviare	JPEG	RAW	MP4 ^{*1}	AVCHD ^{*1,2}	MP4 HEVC, MP4(LPCM), MOV	File 4K a raffica ^{*1} Immagini registrate con la funzione Post Focus ^{*1}
[Smartphone]	○	○ ^{*3}	○ ^{*4}	—	—	—
[PC]	○	○	○	○	○ ^{*1}	○
[Servizio sincr. cloud]	○	—	○ ^{*4}	—	—	—
[Servizio Web]	○	—	○ ^{*4}	—	—	—
[Dispositivo AV]	○	—	—	—	—	—
[Stampante] ^{*1}	○	—	—	—	—	—

*1 Non è disponibile l'invio tramite [Invia immagini durante la registrazione].

*2 È possibile inviare a un [PC] un video registrato in [AVCHD] se la dimensione del file è 4 GB o inferiore. Non è possibile inviarlo se la dimensione supera i 4 GB.

*3 È necessaria una versione del sistema operativo Android 7.0 o superiore o iOS 10.0 o superiore.

*4 Esclusi video registrati con la dimensione impostata su [4K] in [Qualità reg.]

- È possibile che alcune immagini non possano essere riprodotte o inviate a seconda del dispositivo.
- Fare riferimento al manuale dell'apparecchiatura di destinazione o del servizio Web per ulteriori informazioni sulla riproduzione di immagini.

■ Invia immagini durante la registrazione

È possibile inviare automaticamente un'immagine a uno specifico dispositivo ogni volta che si riprende un'immagine.

- Mentre è in corso l'invio di un file, nella schermata di registrazione viene visualizzata l'indicazione [📷].
- Per interrompere la connessione, seguire la seguente procedura:

MENU → 🏠 [Setup] → [Wi-Fi] → [Funzione Wi-Fi] → [Si]

- Non è possibile modificare le impostazioni di invio mentre si inviano foto.

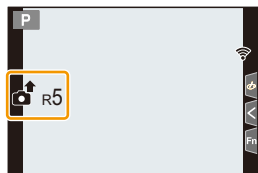

- Dato che la fotocamera dà la priorità alla registrazione, il tempo necessario per l'invio può essere maggiore durante la registrazione.
- Se si annulla la trasmissione prima del suo completamento, ad esempio, arrestando la connessione Wi-Fi, i file non inviati non verranno inviati nuovamente.
- Durante l'invio, potreste non essere in grado di eliminare i file o di utilizzare il menù di riproduzione.

■ Invia immagini memorizzate nella fotocamera

È possibile selezionare e inviare le immagini dopo la registrazione.

Impostazione [Selez. singola]

- 1 **Selezionare l'immagine.**
- 2 **Selezionare [Imp.].**

**Impostazione [Selez. multipla]**

- 1 **Selezionare l'immagine.** (ripetere)
 - L'impostazione viene annullata quando si seleziona nuovamente l'immagine.
 - Le immagini vengono visualizzate separatamente per ciascuno slot scheda. È possibile cambiare la scheda visualizzata premendo [Fn3].
 - È possibile selezionare le immagini solo su una scheda alla volta.
- 2 **Selezionare [Esegui].**

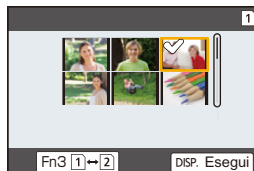

- Per interrompere la connessione, selezionare [Esci].

**Non disponibile in questi casi:**

- Le immagini registrate con un dispositivo diverso dalla fotocamera e le immagini modificate o editate su un PC potrebbero non essere inviate.

■ Modifica delle impostazioni per l'invio di immagini

Premendo [DISP.] dopo che la connessione è stata completata, è possibile cambiare le impostazioni per l'invio, come la dimensione dell'immagine da inviare.

[Dimensioni]	Ridimensiona l'immagine da inviare. [Originale]/[Automatica]/[Cambia] ([M], [S] o [VGA]) • [Automatica] è disponibile solo per [Servizio Web]. Modifica la dimensione dell'immagine a seconda dello stato della destinazione.
[Formato file] (Destinazione: Solo [Smartphone], [PC])	[JPG]/[RAW+JPG]/[RAW]
[Elimina dati sul luogo] (Destinazione: Solo [Servizio sincr. cloud], [Servizio Web])	Selezionare se si desidera eliminare le informazioni sul luogo dalle immagini prima di inviarle. [ON]/[OFF] • Questa operazione elimina soltanto le informazioni sul luogo dalle immagini che si stanno per inviare.
[Limite cloud] (Destinazione: Solo [Servizio sincr. cloud])	È possibile stabilire se inviare le immagini quando la Cloud Folder ha esaurito lo spazio libero. [ON]: Non inviare le immagini. [OFF]: Eliminare le immagini a partire dalle meno recenti, quindi inviare le nuove immagini.

Invio di immagini a uno smartphone/tablet

Operazioni preliminari:

- Installare in anticipo "Image App". (P286)

1 Selezionare il menu.

MENU →  [Setup] → [Wi-Fi] → [Funzione Wi-Fi] → [Nuova connessione] → [Invia immagini durante la registrazione] o [Invia immagini memoriz. nella fotocamera] → [Smartphone]

2 Selezionare [Tramite rete] o [Diretta], quindi connettere. (P320)

Sul vostro smartphone

Quando ci si collega con [Tramite rete]:

- 1 Accendere la funzione Wi-Fi.
- 2 Selezionare e impostare il punto di accesso wireless a cui connettersi.
- 3 Avviare "Image App".

Quando ci si collega con [Connessione WPS] in [Diretta]:

- 1 Avviare "Image App".

Quando ci si collega con [Connessione manuale] in [Diretta]:

- 1 Accendere la funzione Wi-Fi.
- 2 Selezionare l'SSID corrispondente a quello visualizzato sullo schermo di questa unità.
- 3 Avviare "Image App".

3 Selezionare un dispositivo che si desidera collegare.

4 Controllare le impostazioni di invio, e selezionare [Imp.].

- Per cambiare l'impostazione di invio, premere [DISP.]. (P307)

5 Quando si è selezionato [Invia immagini durante la registrazione]

Ripresa di immagini. (P306)

Quando si è selezionato [Invia immagini memoriz. nella fotocamera]

Selezionare l'immagine. (P307)

Non disponibile in questi casi:

- Quando [Trasferim. automatico] in [Bluetooth] è impostato su [ON], [Funzione Wi-Fi] non è disponibile.

Stampa wireless

È possibile stampare immagini su stampanti che supportano PictBridge (wireless LAN)*.

* Conforme agli standard DPS over IP.

• Per ulteriori dettagli sulla stampante PictBridge (compatibile con wireless LAN), contattare la rispettiva società.

1 Selezionare il menu.

MENU →  [Setup] → [Wi-Fi] → [Funzione Wi-Fi] → [Nuova connessione]
→ [Invia immagini memoriz. nella fotocamera] → [Stampante]

2 Selezionare [Tramite rete] o [Diretta], quindi connettere. (P320)

3 Selezionare una stampante che si desidera collegare.

4 Selezionare le immagini, quindi stampare.

- La procedura di selezione delle immagini è la stessa di quella usata quando è connesso il cavo di collegamento USB. (P341)
- Per interrompere la connessione, premere [/↵].
(È possibile interrompere la connessione anche premendo [Wi-Fi].)

Non disponibile in questi casi:

- Quando [Trasferim. automatico] in [Bluetooth] è impostato su [ON], [Funzione Wi-Fi] non è disponibile.

Invio delle immagini al dispositivo AV

È possibile inviare foto e video ad un dispositivo AV (dispositivo AV casalingo) che supporta DLNA, come un registratore.

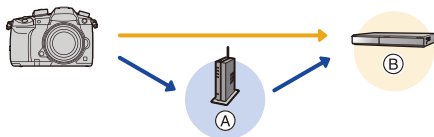

(A) Punto di accesso wireless (B) Dispositivo AV casalingo

1 Selezionare il menu.

MENU →  [Setup] → [Wi-Fi] → [Funzione Wi-Fi] → [Nuova connessione] → [Invia immagini durante la registrazione] o [Invia immagini memoriz. nella fotocamera] → [Dispositivo AV]

2 Selezionare [Tramite rete] o [Diretta], quindi connettere. (P320)

3 Selezionare un dispositivo che si desidera collegare.

4 Controllare le impostazioni di invio, e selezionare [Imp.].

- Per cambiare l'impostazione di invio, premere [DISP.]. (P307)

5 Quando si è selezionato [Invia immagini durante la registrazione]

Ripresa di immagini. (P306)

Quando si è selezionato [Invia immagini memoriz. nella fotocamera]

Selezionare l'immagine. (P307)

- È possibile che l'invio fallisca a seconda dello stato di funzionamento del dispositivo AV. È inoltre possibile che l'invio richieda un po' di tempo.

Non disponibile in questi casi:

- Quando [Trasferim. automatico] in [Bluetooth] è impostato su [ON], [Funzione Wi-Fi] non è disponibile.

Invio delle immagini al PC

Operazioni preliminari:

- Accendere il computer.
- Preparare le cartelle per la ricezione delle immagini sul PC. (P311)
- Se il gruppo di lavoro del PC di destinazione è stato modificato rispetto alle impostazioni standard, cambiare l'impostazione di questa unità su [Connessione PC]. (P326)

■ Per creare una cartella per la ricezione delle immagini

- Creare un nome per l'account PC (fino a 254 caratteri) e una password (fino a 32 caratteri) costituita da caratteri alfanumerici. È possibile che un tentativo di creare una cartella di ricezione fallisca, se l'account include caratteri non alfanumerici.

Quando si utilizza "PHOTOfunSTUDIO"

- 1 Installare "PHOTOfunSTUDIO" sul PC. (P333)**
- 2 Creare una cartella per la ricezione delle immagini con "PHOTOfunSTUDIO".**
 - Per creare una cartella automaticamente, selezionare [Auto-create]. Per specificare una cartella, creare una nuova cartella o impostare la password sulla cartella, selezionare [Create manually].
 - Per ulteriori informazioni consultare le istruzioni per l'uso di "PHOTOfunSTUDIO" (PDF).

Quando non si utilizza "PHOTOfunSTUDIO"

(Per Windows)

Sistemi operativi supportati: Windows 7/Windows 8/Windows 8.1/Windows 10

Esempio: Windows 7

- 1 Selezionare la cartella che si desidera utilizzare per la ricezione, quindi fare clic con il tasto destro del mouse.**
- 2 Selezionare [Proprietà], quindi abilitare la condivisione della cartella.**
 - Per maggiori dettagli, vedere le istruzioni per l'uso del proprio PC o la Guida del sistema operativo.

(Per Mac)

Sistemi operativi supportati: OS X v10.5 a v10.11, macOS 10.12

Esempio: OS X v10.8

- 1 Selezionare la cartella che si desidera utilizzare per la ricezione, quindi fare clic sulle voci nel seguente ordine.**
[Archivio] → [Ottieni informazioni]
- 2 Abilitare la condivisione della cartella.**
 - Per maggiori dettagli, vedere le istruzioni per l'uso del proprio PC o la Guida del sistema operativo.

■ Invio delle immagini al PC

1 Selezionare il menu.

MENU →  [Setup] → [Wi-Fi] → [Funzione Wi-Fi] → [Nuova connessione] → [Invia immagini durante la registrazione] o [Invia immagini memoriz. nella fotocamera] → [PC]

2 Selezionare [Tramite rete] o [Diretta], quindi connettere. (P320)

3 Selezionare il PC che si desidera collegare.

- Se non viene visualizzato il PC a cui si desidera connettersi, selezionare [Immissione manuale], e immettere il nome computer del PC (nome NetBIOS per Mac).

4 Selezionare la cartella che si desidera inviare.

5 Controllare le impostazioni di invio, e selezionare [Imp.].

- Per cambiare l'impostazione di invio, premere [DISP.]. (P307)

6 Quando si è selezionato [Invia immagini durante la registrazione]

Ripresa di immagini. (P306)

Quando si è selezionato [Invia immagini memoriz. nella fotocamera]

Selezionare l'immagine. (P307)

- Nella cartella specifica vengono create delle cartelle suddivise in base alla data di invio e le immagini vengono salvate in queste cartelle.
- Se appare la schermata di inserimento dello user account e della password, inserire quelli impostati sul proprio PC.
- Quando il nome del computer (il nome NetBIOS per Mac) contiene uno spazio (carattere vuoto), ecc., è possibile che non venga riconosciuto.
In tal caso, si consiglia di cambiare il nome, scegliendone uno costituito esclusivamente da non più di 15 caratteri alfanumerici.
- Quando si abilita il firewall del SO, un software di sicurezza, ecc., potrebbe non essere possibile connettersi a un PC.

Non disponibile in questi casi:

- Quando [Trasferim. automatico] in [Bluetooth] è impostato su [ON], [Funzione Wi-Fi] non è disponibile.

Utilizzo di servizi Web

È possibile inviare immagini e video ad un sito social media, ecc. tramite “LUMIX CLUB”. Se si impostano dei trasferimenti automatici di immagini e video a Servizio sincron. cloud, è possibile ricevere le immagini e i video trasferiti su un PC o smartphone.

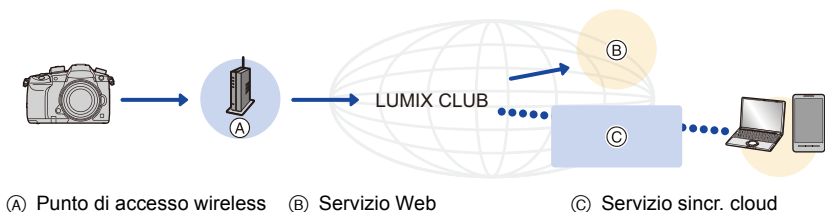

Quando si inviano immagini al servizio Web

Operazioni preliminari:

- Registrarsi a “LUMIX CLUB” (P317)
- Per inviare immagini a un servizio web, è necessario registrarsi presso di esso. (P314)

- Le immagini caricate sul servizio web non possono essere visualizzate o cancellate con questa fotocamera.
- Se l'invio di immagini non ha successo, un email con una descrizione del problema verrà inviata all'indirizzo email registrato in “LUMIX CLUB”.
- **Le immagini possono contenere informazioni personali che possono essere utilizzate per identificare l'utente, ad esempio titolo, data ed ora in cui sono state scattate e luogo in cui sono state scattate. Verificare queste informazioni prima di caricare immagini su servizi Web.**

- Panasonic non si assume alcuna responsabilità per i danni derivanti dalla perdita, smarrimento ecc., di immagini caricate sui servizi Web.
- Quando si caricano le immagini su servizio Web, non eliminare le immagini da questa fotocamera, anche dopo aver terminato l'invio, sino a che non sia stato verificato il loro corretto caricamento su servizio Web. Panasonic non si assume alcuna responsabilità per i danni derivanti dall'eliminazione di immagini memorizzate su questa unità.

Registrazione dei servizi Web

- Consultare "FAQ/Contatti" sul seguente sito per informazioni sui servizi Web compatibili.
https://lumixclub.panasonic.net/ita/c/lumix_faqs/

Preparazione:

Accertarsi di avere creato un account sul servizio Web che si desidera utilizzare, e tenere a portata di mano le informazioni necessarie per l'accesso.

- 1 Collegarsi al sito "LUMIX CLUB" utilizzando uno smartphone o un computer.
<https://lumixclub.panasonic.net/ita/c/>
- 2 Immettere il proprio ID di accesso a "LUMIX CLUB" e la password e accedere al servizio.
- 3 Se il proprio indirizzo email non è ancora stato registrato presso "LUMIX CLUB", registrarlo.
- 4 Selezionare e memorizzare il servizio di archiviazione cloud che si desidera utilizzare in Impostazioni di collegamento a servizio web.
 - Per registrare il servizio seguire le istruzioni visualizzate sullo schermo.

Invio di immagini

- 1 Selezionare il menu.

MENU →  [Setup] → [Wi-Fi] → [Funzione Wi-Fi] → [Nuova connessione] → [Invia immagini durante la registrazione] o [Invia immagini memoriz. nella fotocamera] → [Servizio Web]

- 2 Selezionare [Tramite rete], quindi connettere. (P320)
- 3 Selezionare un servizio web.
- 4 Controllare le impostazioni di invio, e selezionare [Imp.].
 - Per cambiare l'impostazione di invio, premere [DISP.]. (P307)

- 5 Quando si è selezionato [Invia immagini durante la registrazione]

Ripresa di immagini. (P306)

Quando si è selezionato [Invia immagini memoriz. nella fotocamera]

Selezionare l'immagine. (P307)

■ Invio semplice delle immagini della fotocamera a un servizio Web

1 Visualizzare una foto.

2 Premere ▼.

(Quando si selezionano dei gruppi di immagini, premere ▲, quindi selezionare [Upload (Wi-Fi)] o [Carica tutto (Wi-Fi)].)



- La stessa operazione può essere effettuata sfiorando [📷].

(Quando si selezionano dei gruppi di immagini, selezionare [Upload (Wi-Fi)] o [Carica tutto (Wi-Fi)], dopo sfiorare [📷], [📷], [📷], o [📷], e quindi sfiorare [SUB MENU].)

- Se viene visualizzata una schermata che chiede di selezionare il metodo di connessione: (P321)
- Se viene visualizzata una schermata che chiede di acquisire un nuovo ID di login: (P317)

3 Selezionare [Si] sulla schermata di conferma.

4 Selezionare un servizio web.

5 Controllare le impostazioni di invio, e selezionare [Imp.].

- Per cambiare l'impostazione di invio, premere [DISP.]. (P307)
- I passaggi 4, 5 non sono necessari quando si continua ad inviare un'altra immagine.
- Per interrompere la connessione, premere [MENU/SET] o utilizzare altri controlli per uscire dalla schermata di riproduzione. È possibile arrestare la connessione anche premendo [Wi-Fi]. (P285)

Modificare le impostazioni per l'invio di immagini o il servizio web

Interrompere la connessione Wi-Fi, e seguire la procedura dal passaggio 1 in avanti.

- È possibile modificare le impostazioni di invio anche premendo [Wi-Fi] mentre si usa una connessione Wi-Fi. (P285)

• Quando le immagini appartenenti a un gruppo vengono visualizzate in modo continuo, verranno inviate tutte le immagini presenti nel gruppo. Quando le immagini appartenenti a un gruppo vengono visualizzate una a una, verrà inviata l'immagine correntemente visualizzata.

🚫 Non disponibile in questi casi:

- Quando [Trasferim. automatico] in [Bluetooth] è impostato su [ON], [Funzione Wi-Fi] non è disponibile.

Quando si inviano immagini a [Servizio sincr. cloud]

■ Utilizzo di [Servizio sincr. cloud] (Informazioni aggiornate a gennaio 2018)

È necessario registrarsi a "LUMIX CLUB" (P317) e configurare l'impostazione Cloud Sync per inviare un'immagine a un cloud folder.

Per un PC, usare "PHOTOfunSTUDIO" per effettuare le impostazioni Cloud Sync. Per uno smartphone, usare "Image App" per impostarle.

- Le immagini inviate vengono temporaneamente salvate nella cartella cloud e possono essere sincronizzate con il proprio dispositivo, come un PC o uno smartphone.
- Una cartella cloud memorizza le immagini trasferite per 30 giorni (sino a 1000 foto). Le immagini trasferite vengono cancellate 30 giorni dopo il trasferimento. Inoltre, quando il numero delle immagini memorizzate supera 1000, è possibile che alcune immagini vengano eliminate a seconda delle impostazioni [Limite cloud] (P307) anche entro 30 giorni dal trasferimento.
- Quando il download delle immagini da un cloud folder a tutti i dispositivi specificati viene completato, è possibile che le immagini vengano eliminate dal cloud folder anche entro 30 giorni dal trasferimento.

1 Selezionare il menu.

MENU →  [Setup] → [Wi-Fi] → [Funzione Wi-Fi] → [Nuova connessione] → [Invia immagini durante la registrazione] o [Invia immagini memoriz. nella fotocamera] → [Servizio sincr. cloud]

2 Selezionare [Tramite rete], quindi connettere. (P320)

3 Controllare le impostazioni di invio, e selezionare [Imp.].

- Per cambiare l'impostazione di invio, premere [DISP.]. (P307)

4 Quando si è selezionato [Invia immagini durante la registrazione]

Ripresa di immagini. (P306)

Quando si è selezionato [Invia immagini memoriz. nella fotocamera]

Selezionare l'immagine. (P307)



Non disponibile in questi casi:

- Quando [Trasferim. automatico] in [Bluetooth] è impostato su [ON], [Funzione Wi-Fi] non è disponibile.

Informazioni su [LUMIX CLUB]

Ottenere un ID di accesso a "LUMIX CLUB" (libero).

Per maggiori dettagli vedere il sito di "LUMIX CLUB".

<https://lumixclub.panasonic.net/ita/c/>

Nota bene:

- Il servizio potrebbe essere sospeso a causa di manutenzione ordinaria o di problemi inaspettati e i contenuti del servizio potrebbero essere modificati o aggiunti senza preavviso per gli utenti.
- Il servizio potrebbe essere interrotto in parte o totalmente con un periodo ragionevole di preavviso.

Acquisizione di un nuovo ID di accesso ([Nuovo account])

1 Selezionare il menu.

MENU →  [Setup] → [Wi-Fi] → [Impostazione Wi-Fi] → [LUMIX CLUB] → [Imposta / agg. account] → [Nuovo account]



- Collegarsi alla rete.

Andare alla pagina seguente selezionando [Succ.].

2 Selezionare il metodo di connessione ad un punto di accesso wireless, e impostare. (P321)

- Tranne che per la prima connessione, la fotocamera si collegherà al punto di accesso wireless usato precedentemente. Per cambiare la destinazione della connessione, premere [DISP].
- Andare alla pagina seguente selezionando [Succ.].

3 Leggere interamente le condizioni di utilizzo di "LUMIX CLUB", quindi selezionare [Accetto].

- Cambia pagina: ▲/▼
- Ingrandisce la visualizzazione:  (reseta la visualizzazione ingrandita: )
- Sposta la posizione della visualizzazione ingrandita: ▲/▼/◀/▶
- Annulla senza registrare le informazioni: /↵

4 Inserire una password.

- Per la password immettere una combinazione di 8 a 16 caratteri e numeri.
- Per informazioni su come immettere i caratteri, vedere a P63.

5 Controllare l'ID di accesso e selezionare [OK].

- Ricordarsi di prendere nota dell'ID di accesso e della password.
 - L'ID di accesso (numero di 12 cifre) verrà visualizzato automaticamente.
- Quando si accede al "LUMIX CLUB" con un computer occorre immettere solo i numeri.

Controllo o modifica dell'ID di login ID o della password ([Imposta ID accesso])

Preparazione:

Quando si utilizza l'ID di accesso ottenuto, verificare l'ID e la password.

Per modificare la password di "LUMIX CLUB" sulla fotocamera, accedere prima al sito web "LUMIX CLUB" dal proprio smartphone o dal PC e modificare la password di "LUMIX CLUB".

1 Selezionare il menu.

MENU →  [Setup] → [Wi-Fi] → [Impostazione Wi-Fi] → [LUMIX CLUB] → [Imposta / agg. account] → [Imposta ID accesso]

- L'ID di accesso e la password vengono visualizzati.
- La password viene visualizzata come una serie di "★".

2 Selezionare la voce da cambiare.**3 Inserire l'ID di accesso o la password.**

- Per informazioni su come immettere i caratteri, vedere a [P63](#).
- Immettere nella fotocamera la nuova password creata sul proprio smartphone o PC.

4 Selezionare [Esci].**Impostare lo stesso ID di login per la fotocamera e per lo smartphone**

Impostare lo stesso ID di accesso su questa unità e sul proprio smartphone è comodo per inviare immagini presenti in questa unità ad altri dispositivi o servizi web.

■ Quando questa unità o lo smartphone hanno acquisito l'ID di login:**1 Collegare questa unità ad uno smartphone. (P286)****2 Da un menu "Image App", impostare l'ID comune di accesso.**

- Dopo che la fotocamera e lo smartphone sono connessi, potrebbe essere visualizzata una schermata per impostare un ID di login comune.

■ Quando questa unità e lo smartphone hanno acquisito ID di accesso diversi:**Cambiare l'ID di login e la password di uno dei dispositivi.**

- Per cambiare l'ID di login e la password della fotocamera: ([P318](#))

Controllare le condizioni per l'uso di "LUMIX CLUB"

Se le condizioni per l'uso sono state aggiornate controllarle nel dettaglio.

MENU →  [Setup] → [Wi-Fi] → [Impostazione Wi-Fi] → [LUMIX CLUB] → [Termini d'uso]

Eliminare il proprio ID di accesso e l'account da "LUMIX CLUB"

Cancellare l'ID di accesso dalla fotocamera quando viene trasferita ad un altro utente o quando viene smaltita. È anche possibile eliminare il proprio account "LUMIX CLUB".

• È possibile effettuare modifiche e compiere altre operazioni solo sull'ID di accesso ottenuto con la fotocamera.

1 Selezionare il menu.

MENU →  [Setup] → [Wi-Fi] → [Impostazione Wi-Fi] → [LUMIX CLUB] → [Elimina account]

• Viene visualizzato il messaggio. Selezionare [Succ.].

2 Selezionare [Sì] nella schermata di conferma dell'eliminazione dell'ID di accesso.

• Viene visualizzato il messaggio. Selezionare [Succ.].

3 Selezionare [Sì] sulla schermata di conferma per eliminare l'account "LUMIX CLUB".

• Viene visualizzato il messaggio. Selezionare [Succ.].

• Se si desidera continuare a utilizzare il servizio, selezionando [No] verrà eliminato solo l'ID di accesso.

4 Selezionare [OK].

Informazioni sulle connessioni Wi-Fi

Quando si usa [Nuova connessione], selezionare il metodo per impostare una connessione.

D'altra parte, quando si usa [Seleziona una destinazione dalla cronologia] o [Seleziona una destinazione dai preferiti], la fotocamera si connette al dispositivo selezionato con le impostazioni usate in precedenza.





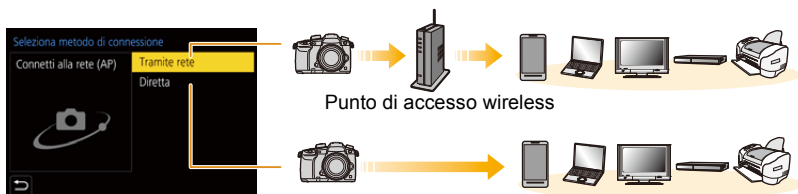

Quando viene visualizzata una schermata simile a quella sotto, selezionare un metodo di connessione.



[Tramite rete]	Connessione tramite un punto di accesso wireless.	P321
[Diretta]	Il proprio dispositivo si connette direttamente a questa unità.	P323

Connessione tramite un punto di accesso wireless (tramite rete)

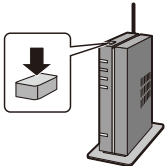
    <p>[WPS (Premi tasto)]</p>	<p>Premere il pulsante WPS sul punto di accesso wireless per creare una connessione.</p> <p>Premere il pulsante WPS del punto di accesso wireless finché non passa alla modalità WPS. ad es.:</p> 
<p>[WPS (Codice PIN)]</p>	<p>Immettere un PIN nel punto di accesso wireless per creare una connessione.</p> <ol style="list-style-type: none"> 1 Sullo schermo della fotocamera, selezionare il punto di accesso wireless a cui ci si sta connettendo. 2 Immettere il codice PIN visualizzato sullo schermo della fotocamera nell'access point wireless. 3 Premere [MENU/SET] sulla fotocamera.
<p>[Da lista]</p>	<p>Selezionare questa opzione quando non si è sicuri della compatibilità WPS o quando si desidera cercare o connettersi a un punto di accesso wireless. (P322)</p>

- Quando viene selezionato [Tramite rete], tranne che per la prima connessione, la fotocamera si collegherà al punto di accesso wireless usato precedentemente. Per cambiare la destinazione della connessione, premere [DISP].
- WPS si riferisce a una funzione che consente di configurare facilmente le impostazioni relative alla connessione e alla sicurezza dei dispositivi wireless LAN.
Per ulteriori informazioni su compatibilità e funzionamento, consultare le operazioni per l'uso relative al punto di accesso wireless.

Quando non si è sicuri della compatibilità WPS (connessione tramite [Da lista])

- Confermare la chiave di crittografia dell'access point wireless selezionato, se l'autenticazione di rete è crittografata.

1 Selezionare il punto di accesso wireless a cui ci si sta connettendo.

- Per cercare nuovamente punti di accesso wireless, premere [DISP.].
- Se non si trovano access point wireless, consultare “Quando ci si collega con [Immissione manuale]” a P322.

**2 (Se l'autenticazione di rete è crittografata) Immettere la chiave di crittografia.**

- Per informazioni su come immettere i caratteri, vedere a P63.
- Tranne che per la prima connessione, verrà effettuata automaticamente una connessione usando la chiave di codifica usata in precedenza.

■ Quando ci si collega con [Immissione manuale]

- Quando si effettua una connessione tramite [Immissione manuale], confermare l'SSID, il tipo di autenticazione e la chiave di crittografia del punto di accesso wireless che si sta utilizzando.

- 1 Nella schermata visualizzata al passaggio 1 di “Quando non si è sicuri della compatibilità WPS (connessione tramite [Da lista])”, selezionare [Immissione manuale].
- 2 Immettere il SSID del punto di accesso wireless a cui ci si sta collegando, quindi selezionare [Imp.].
 - Per informazioni su come immettere i caratteri, vedere a P63.
- 3 Selezionare il tipo di autenticazione di rete.

[WPA2-PSK]	Metodi di crittografia supportati: [TKIP], [AES]
[WPA2/WPA-PSK]	
[Nessuna crittogr.]	—

- 4 (Quando si seleziona un'opzione diversa da [Nessuna crittogr.]) immettere la chiave di crittografia.

- Quando si salva un punto di accesso wireless controllare il relativo manuale di istruzioni e le impostazioni.
- Se non è possibile stabilire una connessione, è possibile che le onde radio del punto di accesso wireless siano troppo deboli.
Per ulteriori informazioni vedere “Messaggi visualizzati” (P352) e “Ricerca guasti” (P355).
- A seconda del proprio ambiente, la velocità di trasmissione tra la fotocamera ed il punto di accesso wireless può ridursi. Inoltre, il punto di accesso wireless potrebbe non essere disponibile per l'uso.

Connessione diretta tra la fotocamera ed un altro dispositivo (connessione diretta)

<p>[Connessione WPS]</p>	<p>[WPS (Premi tasto)]</p> <ol style="list-style-type: none"> 1 Sulla fotocamera, selezionare [WPS (Premi tasto)]. 2 Impostare il dispositivo sulla modalità WPS. <ul style="list-style-type: none"> • È possibile attendere più a lungo una connessione premendo [DISP.] su questa unità. <hr/> <p>[WPS (Codice PIN)]</p> <ol style="list-style-type: none"> 1 Sulla fotocamera, selezionare [WPS (Codice PIN)]. 2 Inserire il codice PIN del dispositivo su questa fotocamera.
<p>[Connessione manuale]</p>	<p>Inserire l'SSID e la password sul dispositivo. L'SSID e la password vengono visualizzati sulla schermata di attesa della connessione di questa unità.</p> <ul style="list-style-type: none"> • Se la destinazione è impostata su [Smartphone], la password non viene visualizzata. Selezionare l'SSID per stabilire una connessione. (P289)

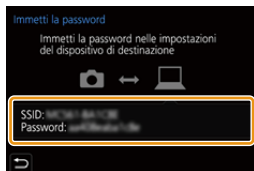

- Consultare anche le istruzioni per l'uso del dispositivo da collegare.

Connessione rapida con le stesse impostazioni di quelle usate in precedenza ([Seleziona una destinazione dalla cronologia]/[Seleziona una destinazione dai preferiti])

Quando si utilizza la funzione Wi-Fi, viene salvato un record nello storico. È possibile registrare i record nei preferiti. Usando lo storico dei preferiti, è possibile collegarsi facilmente con le stesse impostazioni usate in precedenza.

- Se le impostazioni del dispositivo da connettere sono state modificate, potrebbe non essere possibile connettersi al dispositivo.

1 Selezionare il menu.

MENU → ⌘ [Setup] → [Wi-Fi] → [Funzione Wi-Fi]	
[Seleziona una destinazione dalla cronologia]	Si connette con le stesse impostazioni di quelle precedenti.
[Seleziona una destinazione dai preferiti]	Si connette con le impostazioni registrate nei preferiti.

2 Selezionare la voce.

- È possibile visualizzare le informazioni relative alla connessione premendo [DISP].

■ Registrazione di record nei preferiti

1 Selezionare il menu.

MENU → ⌘ [Setup] → [Wi-Fi] → [Funzione Wi-Fi] → [Seleziona una destinazione dalla cronologia]
--

2 Selezionare lo storico che si desidera registrare nei preferiti, e quindi premere ►.

3 Inserire un nome di registrazione.

- Per informazioni su come immettere i caratteri, vedere a [P63](#).
- È possibile immettere fino a un massimo di 30 caratteri. Un carattere da due byte viene considerato come due caratteri.

■ Modifica delle voci registrate nei preferiti

- 1 Selezionare il menu.

MENU →  **[Setup]** → **[Wi-Fi]** → **[Funzione Wi-Fi]** →
[Seleziona una destinazione dai preferiti]

- 2 Selezionare lo storico dei preferiti che si desidera modificare, e quindi premere ►.

[Rimuovi dai preferiti]	—
[Cambia l'ordine nei preferiti]	Specificare la posizione di destinazione della voce desiderata per modificare l'ordine di visualizzazione.
[Cambia il nome registrato]	Immettere il testo per cambiare il nome registrato.

- Poiché il numero di record che può essere salvato è limitato, registrare le impostazioni di connessione usate frequentemente come preferiti.
- Se si esegue [Ripristinare Imp. di Rete?], lo storico e i contenuti salvati su [Seleziona una destinazione dai preferiti] vengono cancellati.
- Se il dispositivo a cui ci si desidera collegare (smartphone, ecc.) è collegato ad un punto di accesso wireless diverso dalla fotocamera, non è possibile connettere il dispositivo alla fotocamera usando [Diretta]. Modificare le impostazioni Wi-Fi del dispositivo a cui ci si desidera collegare, in modo che il punto di accesso da usare sia impostato nella fotocamera. È anche possibile selezionare [Nuova connessione] e ricollegare i dispositivi. (P286)
- Potrebbe non essere facile stabilire una connessione quando si cerca di collegarsi ad una rete a cui sono collegati molti PC.
 Se un tentativo di connessione fallisce, riconnettersi utilizzando [Nuova connessione].

Menu [Impostazione Wi-Fi]

Configurare le impostazioni necessarie per la funzione Wi-Fi.

Non è possibile modificare le impostazioni quando si è connessi tramite Wi-Fi.

MENU →  [Setup] → [Wi-Fi] → [Impostazione Wi-Fi]

[Priorità del Dispositivo Remoto]

Imposta la fotocamera o lo smartphone come dispositivo di controllo prioritario da usare durante la registrazione a distanza. (P295)

[Password Wi-Fi]

È possibile migliorare la sicurezza abilitando l'immissione di una password per una connessione diretta ad uno smartphone.

[ON]	Connette la fotocamera ad uno smartphone usando un SSID ed una password. (P290)
[OFF]	Connette la fotocamera ad uno smartphone usando un SSID. (P289)

- Quando è selezionato [ON], è possibile impostare una connessione anche scandendo un codice QR.

[LUMIX CLUB]

Ottiene o modifica l'ID di accesso a "LUMIX CLUB". (P317)

[Connessione PC]

È possibile impostare il gruppo di lavoro.

Per inviare immagini ad un PC è richiesta una connessione allo stesso gruppo di lavoro del PC di destinazione.

(L'impostazione predefinita è "WORKGROUP".)

- 1 Premere [MENU/SET].
- 2 Immettere il gruppo di lavoro del PC di destinazione.
 - Per informazioni su come immettere i caratteri, vedere a P63.

- Per ripristinare le impostazioni predefinite, premere [DISP].

[Nome dispositivo]

È possibile modificare il nome (SSID) di questa unità.

- ❶ Premere [DISP.].
- ❷ Inserire il device name desiderato.
 - Per informazioni su come immettere i caratteri, vedere a [P63](#).
 - È possibile inserire un massimo di 32 caratteri.

[Blocco funzione Wi-Fi]

Per evitare il funzionamento non corretto e l'utilizzo della funzione Wi-Fi da parte di terzi e per proteggere le informazioni personali salvate, proteggere la funzione Wi-Fi con una password.

[Impostazione]	Immettere un qualsiasi numero di 4 cifre come password. <ul style="list-style-type: none"> • Per informazioni su come immettere i caratteri, vedere a P63.
[Annull.]	Annullare la password.

- Una volta impostata una password, è necessario immetterla ogni volta che si usa la funzione Wi-Fi.
- Se si dimentica la password, è possibile resettarla con [Ripristinare Imp. di Rete?] nel menu [Setup].

[Indirizzo di rete]

Visualizza l'indirizzo MAC e l'indirizzo IP di questa unità.

- Un Indirizzo MAC è un indirizzo unico utilizzato per identificare i dispositivi di rete.
- L'indirizzo IP fa riferimento a un numero che identifica un PC collegato a una rete come Internet. Di solito gli indirizzi in reti domestiche vengono assegnati automaticamente dalla funzione DHCP come un access point wireless. (Esempio: 192.168.0.87)

Visualizzare/Salvare Video 4K su un Dispositivo Esterno

Visualizzazione di video in 4K

■ Riproduzione su uno schermo televisivo

Preparazione:

Impostare [Modo HDMI (Play)] (P258) su [AUTO] o una risoluzione di [4K] o [C4K].



- Quando [Frequenza di sistema] è impostato su [59.94Hz (NTSC)], impostare [Modo HDMI (Play)] su [AUTO] per riprodurre video registrati con un frame rate di 24p.

Se l'impostazione è diversa da [AUTO], i segnali non possono essere trasmessi a 24 fotogrammi al secondo.

- Quando si collega un televisore che non supporta la riproduzione di video 4K, selezionare [AUTO].

Collegare la fotocamera ad un televisore compatibile con 4K con un cavo HDMI, e visualizzare la schermata di riproduzione. (P329)

- È possibile riprodurre i video anche collegando la fotocamera ad un televisore che non supporta video in 4K, anche se in questo caso la risoluzione sarà inferiore.
- Quando [Frequenza di sistema] è impostato su un sistema di trasmissione diverso da quello dell'area in cui ci si trova, è possibile che le immagini non vengano riprodotte correttamente.
- È anche possibile inserire la scheda in un televisore Panasonic munito di slot per schede SD che supporta video 4K, e riprodurre video 4K registrati con [Formato Rec] impostato su [MP4].
- Leggere le istruzioni operative per il televisore.



■ Riproduzione su un PC

Per riprodurre video 4K su un PC, usare il software "PHOTOfunSTUDIO".

- Per riprodurre ed editare video in 4K, è necessario un PC con elevate prestazioni.
- Consultare le istruzioni per l'uso di "PHOTOfunSTUDIO" (PDF).



Memorizzazione di video 4K

Non è possibile copiare video 4K su dischi Blu-ray e DVD con registratori Panasonic.

■ Memorizzazione su un PC

Per importare video 4K su un PC, usare il software "PHOTOfunSTUDIO".

- Consultare le istruzioni per l'uso di "PHOTOfunSTUDIO" (PDF).

Riproduzione di immagini su uno schermo televisivo

Preparazione: Spegnerne questa unità e il televisore.

1 Collegare la fotocamera al televisore con un cavo HDMI.

- Controllare la direzione dei terminali e inserirli/estrarli dalla presa in linea retta. (se vengono inseriti/estratti obliquamente o nella direzione sbagliata, i connettori potrebbero deformarsi, causando dei malfunzionamenti.)
Non collegare dispositivi a terminali non corretti, altrimenti si potrebbe verificare un malfunzionamento.

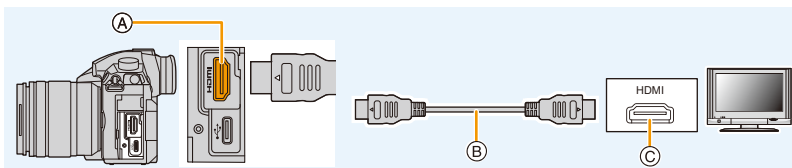

(A) Presa [HDMI] (Tipo A)

(B) Cavo HDMI

(C) Presa HDMI (sul televisore)

- Utilizzare un "cavo HDMI ad alta velocità" con il logo HDMI.
I cavi che non sono conformi agli standard HDMI non funzionano.
"Cavo HDMI ad alta velocità" (Connettore tipo A-tipo A, fino a 1,5 m di lunghezza)
- Controllare [Modo HDMI (Play)]. (P258)
- Quando [Frequenza di sistema] è impostato su [59.94Hz (NTSC)], impostare [Modo HDMI (Play)] su [AUTO] per riprodurre video registrati con un frame rate di 24p.
Se l'impostazione è diversa da [AUTO], i segnali non possono essere trasmessi a 24 fotogrammi al secondo.
- Sullo schermo di questa unità non compare alcuna immagine.

2 Accendere il televisore e selezionare l'ingresso corrispondente al connettore utilizzato.

3 Accendere la fotocamera, quindi premere [▶].

- Quando [Frequenza di sistema] è impostato su un sistema di trasmissione diverso da quello dell'area in cui ci si trova, è possibile che le immagini non vengano riprodotte correttamente.
- Con alcuni [Formato], è possibile che delle strisce nere vengano visualizzate sopra e sotto, o alla sinistra e alla destra delle immagini.
- Se la parte superiore o quella inferiore dell'immagine risultano tagliate, cambiare il formato dello schermo sul televisore.
- L'uscita HDMI viene annullata qualora si colleghi contemporaneamente un cavo di collegamento USB (in dotazione).
- Dagli altoparlanti della fotocamera non esce alcun suono.
- Leggere le istruzioni operative per il televisore.

**Le immagini registrate possono essere riprodotte su un televisore dotato di slot per scheda di memoria SD.**

- Su alcuni modelli di televisore, è possibile che le immagini non vengano visualizzate a tutto schermo.
- Il formato del file dei video che possono essere riprodotti varia a seconda del modello di TV.
- Per informazioni sulle schede compatibili con la riproduzione, consultare le istruzioni per l'uso del televisore.

Utilizzo di VIERA Link (HDMI)**Cosa è VIERA Link (HDMI) (HDAVI Control™)?**

- Questa funzione consente di utilizzare il telecomando del televisore Panasonic per eseguire facilmente le operazioni quando l'unità è stata collegata a un dispositivo compatibile con VIERA Link utilizzando un cavo HDMI per operazioni sincronizzate automatiche. (Non sono possibili tutte le operazioni.)
- VIERA Link è una funzione esclusiva di Panasonic progettata quale funzione di controllo HDMI basata sulle specifiche dello standard HDMI CEC (Consumer Electronics Control). Le operazioni unificate non sono garantite per dispositivi compatibili HDMI CEC di altre marche. Quando si utilizzano dispositivi di altre marche compatibili con il sistema VIERA Link, vedere le istruzioni d'uso dei rispettivi dispositivi.
- Questa unità supporta la funzione "VIERA Link Ver.5". "VIERA Link Ver.5" è lo standard per gli apparecchi Panasonic compatibili con VIERA Link. Questo standard è compatibile con gli apparecchi Panasonic convenzionali VIERA Link.

Operazioni preliminari:

MENU → [Setup] → [Collegamento TV] → [VIERA Link] → [ON]

- 1 Collegare questa unità a un televisore Panasonic compatibile con VIERA Link mediante un cavo HDMI (P329).**
- 2 Accendere la fotocamera, quindi premere .**
- 3 Utilizzare il telecomando per il televisore.**

Spegnere questa unità:

Se si utilizza il telecomando per spegnere il televisore, si spegnerà anche questa unità.

Cambio automatico di ingresso:

- Se si collega questa unità mediante un cavo HDMI, la si accende e poi si preme , il canale di ingresso sul televisore passa automaticamente allo schermo di questa unità. Se il televisore si trova in standby, si accenderà automaticamente (se è stato selezionato [Set] per l'impostazione [Power on link] del televisore).

- Quando si utilizza il pulsante su questa unità vi saranno delle limitazioni nel funzionamento.
- Per riprodurre il suono di un film durante una presentazione, impostare [Audio] su [AUTO] o [Audio] sulla schermata delle impostazioni della presentazione.
- Utilizzare un "cavo HDMI ad alta velocità" con il logo HDMI.
I cavi che non sono conformi agli standard HDMI non funzionano.
"Cavo HDMI ad alta velocità" (Connettore tipo A–tipo A, fino a 1,5 m di lunghezza)



MENU



Salvataggio di foto e video sul proprio PC

È possibile acquisire su un PC delle immagini registrate collegando la fotocamera al PC.

- Alcuni PC sono in grado di leggere direttamente la scheda tolta dalla fotocamera. Per ulteriori informazioni vedere le istruzioni per l'uso del proprio PC.

■ PC utilizzabili

L'unità può essere collegata a qualsiasi PC in grado di riconoscere un dispositivo di memorizzazione di massa.

- Supporto Windows: Windows 7/Windows 8/Windows 8.1/Windows 10
- Supporto Mac: OS X v10.5 a v10.11, macOS 10.12



I video in formato AVCHD potrebbero non venire importati correttamente quando vengono copiati come file o cartelle

- Quando si utilizza Windows, importare video AVCHD con "PHOTOfunSTUDIO".
 - Con un Mac, i video AVCHD possono essere importati usando "iMovie".
- Si noti che con determinate impostazioni della qualità delle immagini l'importazione non è possibile.
(Per informazioni su iMovie, contattare Apple Inc.)

Download del software

- Per scaricare il software, è necessario collegare il PC a Internet.
- Il download del software potrebbe richiedere qualche minuto a seconda dell'ambiente di comunicazione.
- I sistemi operativi supportati sono aggiornati a gennaio 2018 e possono subire modifiche.

PHOTOfunSTUDIO 10.0 XE

Questo software vi permette di gestire le immagini. Ad esempio, è possibile inviare immagini e video a un PC e suddividerli in base alla data di registrazione o al nome del modello. È inoltre possibile eseguire operazioni quali la scrittura di immagini su un DVD, la modifica e la correzione di immagini, l'editing di video.

Visitare il sito indicato di seguito per scaricare e installare il software.

Scaricare il software quando disponibile per il download.

http://panasonic.jp/support/global/cs/soft/download/d_pfs10xe.html

(Il sito è solo in inglese.)

- Scadenza download: Gennaio 2023

• Ambiente operativo

Sistema operativo	Windows® 7 (32bit/64bit) SP1, Windows® 8.1 (32bit/64bit), Windows® 10 (32bit/64bit) • Per video in formato 4K, [MP4 HEVC] o 4:2:2/10bit o foto 4K, è richiesta una versione a 64 bit di Windows 7/Windows 8.1/Windows 10.
CPU	Pentium® 4 (2,8 GHz o superiore)
Display	1024×768 pixel o superiore (raccomandato 1920×1080 pixel o superiore)
RAM	1 GB o più (32bit), 2 GB o più (64bit)
Spazio libero su hard disk	Almeno 450 MB per l'installazione del software

- Per ulteriori informazioni sull'ambiente operativo necessario per usare le funzioni di riproduzione e di editing disponibili per video in formato 4K, [MP4 HEVC] e 4:2:2/10 bit e la funzione di rifilatura delle immagini per foto 4K, consultare le istruzioni per l'uso di "PHOTOfunSTUDIO" (file PDF).
- "PHOTOfunSTUDIO" non è compatibile con Mac.

SILKYPIX Developer Studio SE

Si tratta di un software per l'editing di immagini in formato RAW.

Le immagini possono poi essere salvate in un formato (JPEG, TIFF, ecc.) che ne consente la visualizzazione su un personal computer.

Visitare il sito indicato di seguito per scaricare e installare il software.

<http://www.isl.co.jp/SILKYPIX/italian/p/>

- Ambiente operativo

Sistema operativo	Windows	Windows® 7, Windows® 8, Windows® 8.1, Windows® 10
	Mac	OS X v10.6 a v10.11, macOS 10.12

- Per ulteriori informazioni sull'utilizzo di "SILKYPIX Developer Studio", consultare la Guida o visitare il sito dell'assistenza di Ichikawa Soft Laboratory.

**Versione completa di prova (30 giorni) LoiLoScope
(Windows 7/Windows 8/Windows 8.1/Windows 10)**

Questo software consente di modificare i video con semplicità.

Visitare il sito indicato di seguito per scaricare e installare il software.

<http://loilo.tv/product/20>

- Potrà essere installata solamente la versione di prova.
- Per ulteriori informazioni sull'utilizzo di LoiLoScope, consultare il relativo manuale che può essere scaricato dal sito.
- "LoiLoScope" non è compatibile con Mac.

Trasferimento di immagini a un PC

Operazioni preliminari:

Installare "PHOTOfunSTUDIO" sul PC. (P333)

1 Collegare il computer alla fotocamera tramite il cavo di collegamento USB (in dotazione).

- Accendere questa unità ed il PC prima di effettuare la connessione.
- Tenere il connettore, ed inserire o estrarre il cavo in linea retta.
(Se viene inserito/estratto obliquamente, il terminale potrebbe deformarsi, causando dei malfunzionamenti.)
Non collegare dispositivi a terminali non corretti, altrimenti si potrebbe verificare un malfunzionamento.
- Non utilizzare cavi di collegamento USB diversi da quello fornito in dotazione.

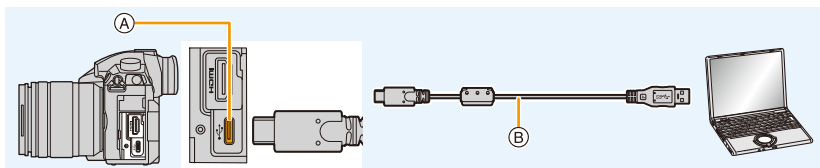

- (A) Presa USB (Tipo C)
- (B) Cavo di collegamento USB (in dotazione)

2 Premere ▲/▼ per selezionare [PC(Storage)] e quindi premere [MENU/SET].

- Se si imposta in anticipo [Modo USB] su [PC(Storage)] nel menu [Setup], la fotocamera si collegherà automaticamente al PC senza visualizzare la schermata di selezione [Modo USB].

3 Copiare le immagini su un PC utilizzando "PHOTOfunSTUDIO".

- Non cancellare o spostare file e cartelle copiate in Windows Explorer.
In "PHOTOfunSTUDIO", non sarà possibile la riproduzione o la modifica.
- Utilizzare una batteria sufficientemente carica o l'adattatore CA (opzionale). Se l'autonomia residua della batteria diviene insufficiente durante la comunicazione tra la fotocamera e il PC, l'indicatore di stato inizia a lampeggiare e viene emesso un segnale acustico.
Disconnettere il cavo di collegamento USB in modo sicuro. Altrimenti i dati potrebbero essere distrutti.
- Prima di inserire o rimuovere una scheda, spegnere la fotocamera, quindi scollegare il cavo di collegamento USB. In caso contrario, è possibile che i dati vadano distrutti.

■ Copia su un PC senza utilizzare “PHOTOfunSTUDIO” (per Mac)

Anche se si usa un Mac, o in qualsiasi situazione dove non sia possibile installare “PHOTOfunSTUDIO”, è comunque possibile copiare file e cartelle collegando la fotocamera al computer e quindi facendo drag and drop.

• I contenuti (struttura cartelle) sulla scheda di questa unità sono i seguenti.

Per Windows: Un'unità disco ([LUMIX]) viene visualizzata in [Computer]

Per Mac: Sul desktop viene visualizzata un'unità ([LUMIX])

• Scheda

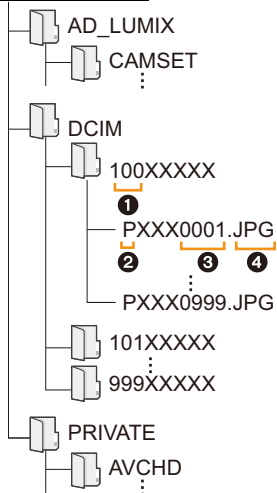

CAMSET: Informazioni sulla configurazione della fotocamera

DCIM: Immagini

❶ Numero di cartella

❷ Spazio colore P: sRGB
_: AdobeRGB

❸ Numero di file

❹ JPG: Immagini fisse

MP4: Immagini in movimento [MP4]

MOV: Video [MOV]

RW2: Immagini nei file RAW

AVCHD: [AVCHD] Immagini in movimento

Salvataggio di foto e video su un Registratore

Se si inserisce una scheda che contiene contenuti registrati con questa unità in un registratore Panasonic, è possibile duplicare i contenuti su disco Blu-ray o DVD, ecc.

I metodi per esportare le foto e i video su altri dispositivi variano a seconda del formato del file. (JPEG, RAW, AVCHD, MP4 o MOV).

- I file a raffica 4K (formato MP4) non sono supportati dai registratori Panasonic.

È possibile effettuare la copia quando la fotocamera ed un registratore Panasonic con una presa USB sono collegati con un cavo di collegamento USB.

- Usare lo slot per schede 1.

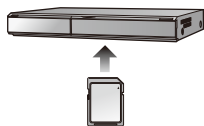

• Per ulteriori informazioni sulla copia e la riproduzione consultare le istruzioni per l'uso del registratore.

Controllare la fotocamera da un PC

Selezionando [PC(Tether)] e collegando la fotocamera ad un PC, è possibile controllare la fotocamera con il software supportato.

■ Download del software

“LUMIX Tether”

Questo software viene usato per controllare una fotocamera digitale Panasonic da un PC. Consente di modificare varie impostazioni della fotocamera, effettuare la registrazione da remoto, e salvare su PC da remoto immagini registrate.

Visitare il sito indicato di seguito per scaricare e installare il software.

http://panasonic.jp/support/global/cs/soft/download/d_lumixtether.html

• Ambiente operativo

Sistema operativo	Windows	Windows® 7, Windows® 8.1, Windows® 10
	Mac	OS X v10.10 a v10.11, macOS 10.12
Interfaccia	Porta USB (Super Speed USB (USB 3.0))	

- I sistemi operativi supportati sono aggiornati a gennaio 2018 e possono subire modifiche.
- Per ulteriori informazioni sull'utilizzo di “LUMIX Tether”, consultare la guida operativa di “LUMIX Tether” (file PDF).
- Per scaricare il software, è necessario collegare il PC a Internet.
- Il download del software potrebbe richiedere qualche minuto a seconda dell'ambiente di comunicazione.

■ Controllare la fotocamera da un PC

Operazioni preliminari:

Installare “LUMIX Tether” sul PC.

1 Collegare il computer alla fotocamera tramite il cavo di collegamento USB (in dotazione).

- Accendere questa unità ed il PC prima di effettuare la connessione.
- Tenere il connettore, ed inserire o estrarre il cavo in linea retta.
(Se viene inserito/estratto obliquamente, il terminale potrebbe deformarsi, causando dei malfunzionamenti).
Non collegare dispositivi a terminali non corretti, altrimenti si potrebbe verificare un malfunzionamento.
- Non utilizzare cavi di collegamento USB diversi da quello fornito in dotazione.

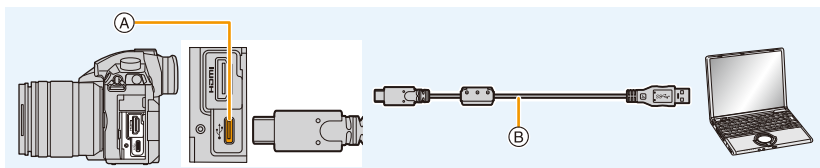

(A) Presa USB (Tipo C)

(B) Cavo di collegamento USB (in dotazione)

2 Premere ▲/▼ per selezionare [PC(Tether)] e quindi premere [MENU/SET].

- Se si imposta prima [Modo USB] su [PC(Tether)] nel menu [Setup], la fotocamera si collegherà automaticamente al PC senza visualizzare la schermata di selezione [Modo USB].

3 Usare “LUMIX Tether” per controllare la fotocamera dal PC.

- Quando la fotocamera è collegata al PC tramite [PC(Tether)]:
 - La fotocamera verrà impostata in Modalità Registrazione.
 - Non è possibile utilizzare la funzione Wi-Fi/Bluetooth.
 - Sullo schermo viene visualizzato [].
 - Se si effettua la registrazione senza inserire una scheda nella fotocamera, sullo schermo apparirà [PC] invece del numero di immagini registrabili.
 - Il cavo HDMI può essere connesso contemporaneamente alla fotocamera.



MENU



Stampa delle immagini

Se si collega la fotocamera a una stampante che supporta PictBridge, è possibile selezionare le immagini da stampare e impostare l'avvio della stampa dal monitor della fotocamera.

- Le immagini di gruppo non verranno visualizzate come immagini di gruppo ma come singole immagini.
- Alcune stampanti sono in grado di stampare direttamente dalla scheda, dopo che questa è stata tolta dalla fotocamera. Per ulteriori informazioni vedere le istruzioni per l'uso della propria stampante.

Operazioni preliminari:

Accendere la fotocamera e la stampante.

Specificare la qualità della stampa e le altre impostazioni sulla stampante prima di stampare le immagini.

1 Premere [▶] sulla fotocamera.

2 Ruotare il selettore posteriore a sinistra per visualizzare la schermata riproduzione multipla, e premere [Fn3] per selezionare la scheda per visualizzare le immagini che si desiderano stampare.

- È possibile stampare le immagini solo su una scheda alla volta. Non è possibile modificare la scheda visualizzata mentre è collegata una stampante.
- È possibile selezionare la scheda da visualizzare anche usando il tasto funzione [Cambio di Slot] (P62).

3 Collegare la fotocamera alla stampante tramite il cavo di collegamento USB (in dotazione).

- Tenere il connettore, ed inserire o estrarre il cavo in linea retta.
(Se viene inserito/estratto obliquamente, il terminale potrebbe deformarsi, causando dei malfunzionamenti.)
Non collegare dispositivi a terminali non corretti, altrimenti si potrebbe verificare un malfunzionamento.
- Non utilizzare cavi di collegamento USB diversi da quello fornito in dotazione.

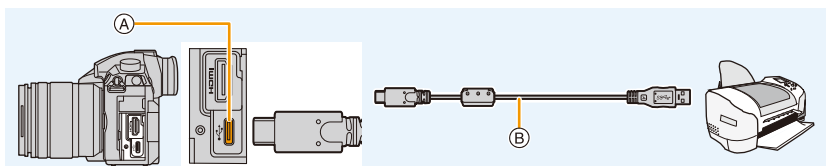

(A) Presa USB (Tipo C)

(B) Cavo di collegamento USB (in dotazione)

4 Premere ▲/▼ per selezionare [PictBridge(PTP)], quindi premere [MENU/SET].

- Al termine della stampa scollegare il cavo di collegamento USB.
- Utilizzare una batteria sufficientemente carica o l'adattatore CA (opzionale). Se l'autonomia residua della batteria diviene insufficiente durante la comunicazione tra la fotocamera e la stampante, l'indicatore di stato inizia a lampeggiare e viene emesso un segnale acustico. Se questo avviene durante la stampa, interromperla immediatamente. Se invece si verifica quando non vi erano stampe in corso, disconnettere il cavo di collegamento USB.
- Non scollegare il cavo di collegamento USB mentre viene visualizzata l'icona [🔌] (Non scollegare il cavo).
(Con alcuni tipi di stampanti è possibile che l'indicazione non venga visualizzata.)
- Prima di inserire o rimuovere una scheda, spegnere la fotocamera, quindi scollegare il cavo di collegamento USB.

Non disponibile in questi casi:

- Non è possibile stampare video, file 4K a raffica e immagini registrate con la funzione Post Focus.

Selezione e stampa di una singola immagine

- 1 Premere ◀/▶ per selezionare l'immagine, quindi premere [MENU/SET].
- 2 Premere ▲ per selezionare [Avvio stampa], quindi premere [MENU/SET].



Selezione e stampa di immagini multiple

- 1 Premere ▲.
- 2 Premere ▲/▼ per selezionare una voce, quindi premere [MENU/SET].

[Selez. multipla]	Vengono stampate più immagini contemporaneamente. • Premere ▲/▼/◀/▶ per selezionare le immagini, quindi premere [MENU/SET]. (Premere nuovamente [MENU/SET] per annullare l'impostazione.) • Dopo aver selezionato le foto, premere [DISP.].
[Seleziona tutto]	Stampa tutte le immagini memorizzate.
[Classificazione]	Stampa tutte le immagini con livelli di [Classificazione] tra [★1] e [★5].

- 3 Premere ▲ per selezionare [Avvio stampa], quindi premere [MENU/SET].

■ Impostazioni di stampa

Selezionare e impostare le voci nella schermata del passaggio **2** di “Selezione e stampa di una singola immagine” e del passaggio **3** delle procedure “Selezione e stampa di immagini multiple”.

[Stampa con data]	Consente di impostare la stampa della data.
[Numero di stampe]	Consente di impostare il numero di immagini da stampare (fino a 999 immagini).
[Dimensioni carta]	Consente di impostare le dimensioni della carta.
[Imposta pagina]	Consente di impostare se aggiungere oppure no i bordi e quante immagini devono essere stampate su ciascun foglio.

- Quando si desidera stampare delle immagini con dimensioni della carta o aspetto della pagina non supportati dalla fotocamera, impostare [Dimensioni carta] o [Imposta pagina] su [☞], quindi impostare le dimensioni della carta o l'aspetto della pagina sulla stampante. (Per ulteriori informazioni, vedere le istruzioni per l'uso della stampante.)
 - Se la stampante non supporta la stampa della data, non è possibile stampare la data sull'immagine.
 - Con alcune stampanti, è possibile che le impostazioni della stampante abbiano la precedenza; controllare se è questo il caso.
- La fotocamera sta ricevendo un messaggio di errore dalla stampante quando la spia [●] si accende in giallo durante la stampa. Al termine della stampa, assicurarsi che non ci siano problemi con la stampante.
 - Se il numero di stampe è elevato, è possibile che le immagini vengano stampate in più riprese. In tal caso, l'indicazione del numero di stampe rimanenti può differire dal numero impostato.
 - È possibile stampare solo le immagini riprodotte in formato JPEG. Per quelle in formato RAW verranno utilizzate le immagini create contemporaneamente a queste. Se non è disponibile un'immagine JPEG equivalente, la stampa non avrà luogo.

Accessori opzionali

Battery Grip (opzionale)

L'utilizzo di un battery grip (DMW-BGGH5: opzionale) migliora la facilità di utilizzo e di impugnatura quando l'unità è in posizione verticale. L'installazione di una batteria di riserva consente di registrare per periodi più lunghi.

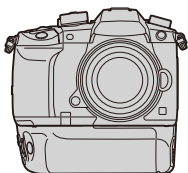

■ Impostazione della priorità di utilizzo delle batterie di riserva

Operazioni preliminari:

- Spegnerne questa unità, quindi rimuovere la copertura del terminale.

- 1 **Installare su questa unità il battery grip, quindi accendere questa unità.**
- 2 **Selezionare il menu.**

MENU → **f** [Setup] → [Priorità uso batteria]

[BODY]: Viene utilizzata per prima la batteria in questa unità.
[BG]: Viene utilizzata per prima la batteria nel battery grip.

- Quando si utilizza la batteria nel battery grip, sullo schermo viene visualizzato **[BG]**.
- È possibile assegnare una funzione a scelta al pulsante [Fn] del battery grip. (P59)
- Se risulta difficile rimuovere la copertura del terminale, schiacciare verso il centro l'angolo della copertura dalla rientranza della fotocamera.
- Per ulteriori informazioni consultare le istruzioni per l'uso del battery grip.

Telecomando dell'otturatore (opzionale)

Se si utilizza il telecomando dell'otturatore (DMW-RSL1: opzionale), è possibile evitare il jittering (oscillazioni della fotocamera) utilizzando un treppiede e mantenere il pulsante di scatto dell'otturatore premuto a fondo quando si riprendono immagini con [B] (Bulb) o in modalità Scatto a raffica. Il funzionamento del telecomando dell'otturatore è analogo a quello del pulsante di scatto dell'otturatore sulla fotocamera.

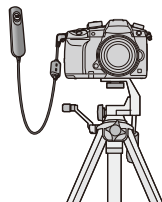

- Utilizzare sempre un telecomando dell'otturatore Panasonic originale (DMW-RSL1: opzionale).
- Registrare con Modalità Video creativa se si sta usando la registrazione di video. La registrazione dei video può essere avviata/interrotta mediante il comando di scatto a distanza.
- Per ulteriori informazioni consultare le istruzioni per l'uso del telecomando dell'otturatore.



Non disponibile in questi casi:

- Non è possibile utilizzare la fotocamera con il telecomando dell'otturatore per la seguente operazione.
 - Fare uscire la fotocamera da [Autospegnim.], [Autospegnim. (Wi-Fi)] o [Scatto LVF risp. energ.]

Adattatore CA (opzionale)/CC coupler (opzionale)

Usando l'alimentatore CA (opzionale) e l'accoppiatore CC (opzionale), è possibile eseguire registrazioni e riproduzioni senza doversi preoccupare della carica residua della batteria.

L'accoppiatore CC opzionale può essere utilizzato solamente con l'apposito alimentatore CA di Panasonic (opzionale).

- Utilizzare sempre un adattatore CA Panasonic originale (opzionale).
- Quando si utilizza un alimentatore CA (opzionale), utilizzare il cavo CA in dotazione all'alimentatore CA.
- **Quando si monta l'accoppiatore CC, la copertura dell'accoppiatore CC si apre e quindi la struttura smette di essere a prova di polvere e di schizzi.**

Assicurarsi che sabbia, polvere o acqua non si attacchino né entrino nella struttura. Dopo l'utilizzo, controllare che non vi siano corpi estranei attaccati alla copertura dell'accoppiatore e chiuderla saldamente.
- Leggere anche le istruzioni per l'uso dell'adattatore CA (opzionale) e dell'accoppiatore CC.

Visualizzazione Monitor/Visualizzazione Mirino

- Le seguenti immagini sono esempi di quando la schermata di visualizzazione è impostata su [] (stile monitor) nel monitor.



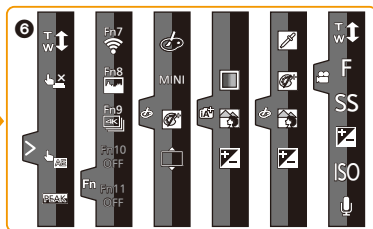
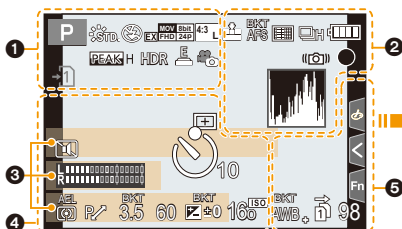













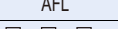



Durante la registrazione

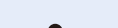

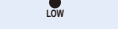
1		Modalità Registrazione (P42)
	C 1	Impostazioni personalizzate (P83)
	STD.	Stile foto (P221)
		Modalità flash (P155)
		Flash (P156, 159)
		Convertitore di focale Tele (quando si registrano immagini in movimento) (P147)
		Formato di registrazione/Qualità della registrazione (P162)
		Formato registrazione/Qualità registrazione (P162)/Frame Rate Variabile (P182)
		Dimensioni immagine/Formato (P218)
		Convertitore di focale Tele extra (quando si scattano delle foto) (P147)
		Indicazione di regolazione degli effetti (filtri) (P80, 223)
	EXPS	Impostazione degli effetti (filtri) (P223)

	Scheda (visualizzato solo durante la registrazione) (P27)
	Nessuna scheda
	La scheda è piena
8m30s	Tempo di registrazione trascorso*1 (P161)
	Indicazione della registrazione in contemporanea (P179)
	Passaggio automatico da mirino a monitor (P41)
	Peaking (P243)
	Intensifica ombra (P225)
HDR	HDR (P231)/iHDR (P67)
	Multi-esposizione (P233)
	Zoom digitale (P149)
	Otturatore elettronico (P230)
100%	Numero di fotogrammi al secondo variabile (P182)
	HLG View Assist (P197) HLG View Assist (HDMI) (P203)
	V-Log L View Assist (P177) Visualizzazione LUT HDMI (P204)
	Ripresa immagine durante la registrazione di un video (Priorità alle foto) (P179)







2

	Qualità (P220)
	Modalità Messa a fuoco (P87, 102)
	Bracket Fuoco (P142)
	Post Focus (P129)
	Modalità AF (P90)
	Riconoscimento viso (P248)
	Blocco AF (P105)
	Scatto a raffica (P115)
	Foto 4K (P117)
	Autoscatto (P134)
	Indicazione relativa alla batteria (P21)
	Battery Grip (P343)
	Stabilizzatore di immagine (P144)
	Allarme oscillazioni (P145)
	Stato registrazione (rosso, lampeggiante)/Messa a fuoco (verde fisso) (P41)
	Messa a fuoco (In condizioni di scarsa illuminazione) (P85)
	Messa a fuoco (Starlight AF) (P85)
	Collegamento Wi-Fi attivo
	Connesso a Bluetooth (P289)
	Registrazione del luogo (P303)
	Istogramma (P243)





3

Nome ⁺²	(P250)
Numero di giorni trascorsi dalla data di partenza ⁺³	(P253)
Età ⁺²	(P250)
Località ⁺³	(P253)
Data e ora corrente/Impostazione della destinazione del viaggio ⁺³ : 	(P252)
Esposimetro	(P245)
Visualizzazione distanza focale	(P150)
Zoom a passi	(P150)
Registrazione timestamp	(P173)

4



	Area AF (P95)
	Area esposimetrica Spot (P225)
	Visualizzazione indicatore centro (P244)
	Autoscatto (P134)
	Visualizzazione livello registrazione audio (P168)
	Limitatore livello registrazione audio (P168)
	Time code (P169)
	Impostazione XLR (P207)
	Modalità silenziosa (P229)
	Microfono esterno (P205)
	Blocco AE (P105)
	Modalità esposimetrica (P53, 225)
	Cambio programma (P70)
	Valore dell'apertura (P41)
	Bracket Apertura (P142)
	Velocità dell'otturatore (P41)
	Valore di compensazione dell'esposizione (P106)
	Bracket Esposizione (P141)
	Luminosità (P68, 82)
	Aiuto per l'esposizione manuale (P73)
	Sensibilità ISO (P108)

5

	Bracketing del bilanciamento del bianco, Bracketing del bilanciamento del bianco (Temperatura colore) (P143)
	Regolazione fine del bilanciamento del bianco (P113)
	Bilanciamento del bianco (P111)
	Colore (P68)
98	Numero di immagini registrabili (P30)
r20	Numero massimo di immagini che è possibile riprendere in sequenza (P116)
8m30s	Autonomia di registrazione*1 (P31)
	Registrazione in sequenza (P262)
	Registrazione con backup (P262)
	Registrazione con allocazione (P262)

6

Scheda a sfioramento (P241)

	 Touch zoom (P151)
	 Tocco-scatto (P52)
	 Touch AE (P53)
	 Peaking (P243)
	 Pulsante funzione (P60)
	 Colore (P68)
	 Funzione di controllo della sfocatura (P68, 82)
	 Luminosità (P68, 82)
	 Tipo di sfocatura ([Miniature effetto]) (P79)
	 Punto colore (P79)
	 Posizione della fonte di luce (P80)
	 Regolazione degli effetti (filtro) (P82, 223)
	 Effetto ON/OFF (P223)
	MINI Effetto (filtro) (P223)
	F Valore dell'apertura (P41)
	SS Velocità dell'otturatore (P41)
	ISO Sensibilità ISO (P108)
	 Regolazione livello registrazione audio (P168)

*1 h: ora, m: minuto, s: secondo

*2 Viene visualizzato per circa 5 secondi quando viene accesa la fotocamera se è impostato [Impost. profilo].

*3 Viene visualizzato per circa 5 secondi quando si accende la fotocamera, dopo aver impostato l'orologio e dopo che si è passati dalla modalità Riproduzione alla modalità Registrazione.

Durante la registrazione

Informazioni di registrazione sullo schermo

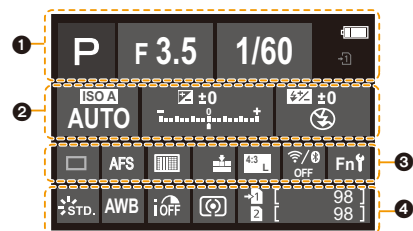

1	<table border="1"> <tr> <td>IA</td> <td>IA*</td> <td>P</td> <td>A</td> <td>S</td> <td>Modalità Registrazione (P42)</td> </tr> <tr> <td>M</td> <td>MP</td> <td>P</td> <td>SPS</td> <td></td> <td></td> </tr> </table>	IA	IA*	P	A	S	Modalità Registrazione (P42)	M	MP	P	SPS			
IA	IA*	P	A	S	Modalità Registrazione (P42)									
M	MP	P	SPS											
	F3.5	Valore dell'apertura (P41)												
	1/60	Velocità dell'otturatore (P41)												
		Indicazione relativa alla batteria (P21)												
		Scheda (visualizzato solo durante la registrazione) (P27)												

2	<table border="1"> <tr> <td>ISO A</td> <td>AUTO</td> <td>Sensibilità ISO (P108)</td> </tr> </table>	ISO A	AUTO	Sensibilità ISO (P108)	
ISO A	AUTO	Sensibilità ISO (P108)			
		Valore di compensazione dell'esposizione (P106)			
		Luminosità (P68)			
		Aiuto per l'esposizione manuale (P73)			
		Modalità flash (P155)			
		Flash (P156, 158)			

3		Singolo (P114)
		Scatto a raffica (P115)
		Foto 4K (P117)
		Post Focus (P129)
		Autoscatto (P134)
	AFS AFF AFC MF	Modalità Messa a fuoco (P87, 102)
		Modalità AF (P90)
		Qualità (P220)
		Dimensioni/formato dell'immagine (P219)
		Wi-Fi/Bluetooth (P283)
	Fn	Impostazioni del pulsante funzione (P59)

4		Stile foto (P221)
	AWB AWBc	Bilanciamento del bianco (P111)
		Controllo intelligente della gamma dinamica (P226)
		Modalità esposimetrica (P225)
		Registrazione in sequenza (P262)
		Registrazione con backup (P262)
		Registrazione con allocazione (P262)
	98	Numero di immagini registrabili (P30)
	r20	Numero massimo di immagini che è possibile riprendere in sequenza (P116)
	r8m30s	Autonomia di registrazione (P31)
	----	Nessuna scheda

Durante la registrazione

Informazioni di registrazione sullo schermo ([Vis. priorità video])

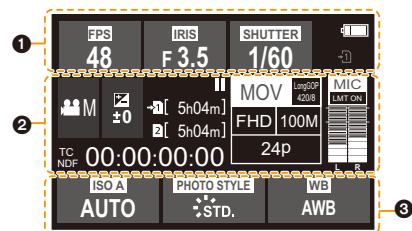

1		Frame rate (P162)/Frame Rate Variabile (P182)
		Valore dell'apertura (P41)
		Velocità dell'otturatore (P41)
		Velocità dell'otturatore (angolo) (P195)
		Indicazione relativa alla batteria (P21)
		Scheda (visualizzato solo durante la registrazione) (P28)

2		Modalità Registrazione (P42)
		Valore di compensazione dell'esposizione (P106)
		Luminosità (P68)
		Aiuto per l'esposizione manuale (P73)
		Visualizzazione registrazione video (arrestata)
		Visualizzazione registrazione video (registrazione in corso)
		Registrazione in sequenza (P262)
		Registrazione con backup (P262)
		Registrazione con allocazione (P262)
		Autonomia di registrazione (P31)
		Nessuna scheda
		Time code (P169)
		Formato di registrazione/Qualità della registrazione (P162)
		Visualizzazione livello registrazione audio (P168)/ Limitatore livello registrazione audio (P168)

3		Sensibilità ISO (P108)
		Guadagno (dB) (P195)
		Stile foto (P221)
		Bilanciamento del bianco (P111)

Durante la riproduzione

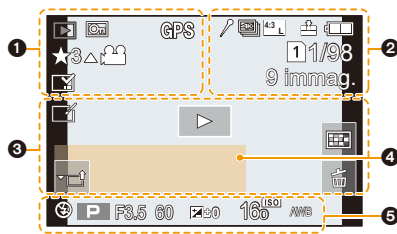

1		Modalità Riproduzione (P268)
		Immagine protetta (P269)
	GPS	Registrazione del luogo (P303)
		Classificazione (P269)
		Non scollegare il cavo (P341)
		Riproduzione di video (P210)
		Salva foto da file 4K a raffica (P124)
		Crea immagini da un'immagine registrata con la funzione Post Focus (P131)
		Riproduzione continua di gruppi di immagini (P214)
		Bracket Fuoco (P142)
		Indicazione dell'impressione di testo (P276)
	8m30s	Tempo di riproduzione trascorso*1 (P210)
2		Icona che indica la presenza di un marcatore (P126)
		Foto 4K (file a raffica 4K) (P117)
		Post Focus (P129)
		Focus Stacking (P132)
		Dimensioni/formato dell'immagine (P219)
		Formato di registrazione/Qualità della registrazione (P162)

100%	Numero di fotogrammi al secondo variabile (P182)
	Qualità (P220)
	Indicazione relativa alla batteria (P21)
BG	Battery Grip (P343)
	Slot della scheda (P26)
1/98	Numero di immagine/Immagine totali
	Collegamento Wi-Fi attivo
9 immag.	Numero di immagini appartenenti a un gruppo
8m30s	Tempo di registrazione dei video*1 (P210)

3		Icona completamento ritocco cancellazione (P275)
		Icona Recupero informazioni in corso
		Riproduzione (Video) (P210)
		Caricamento (Wi-Fi) (P315)
		Visualizzazione di gruppo (P215)
		Sottomenu (P315)
		Modalità silenziosa (P229)
		Numero di giorni trascorsi dalla data di partenza (P253)
		Riproduzione multipla (P213)
		Eliminazione (P216)
4		Nome*2 (P248, 250)
		Località*2 (P253)
		Titolo*2 (P270)
		Età (P248, 250)
5		Informazioni sulla registrazione
		Registrazione timestamp (P173)

Durante la riproduzione

Visualizzazione informazioni dettagliate

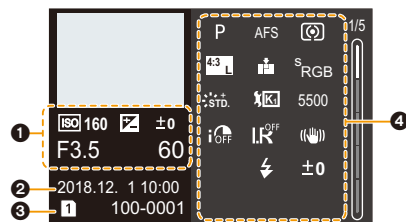

Stile foto, visualizzazione Highlight shadow



Visualizzazione informazioni obiettivi



1

Informazioni di registrazione (base)

2

Data e ora di registrazione/Fuso orario (P252)

3

1 2 Slot della scheda (P26)

100-0001 Numero file/cartella (P336)

Visualizzazione istogramma

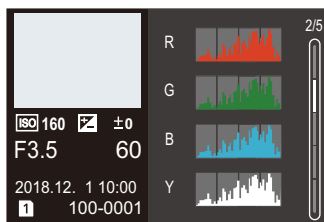

Visualizzazione del bilanciamento del bianco

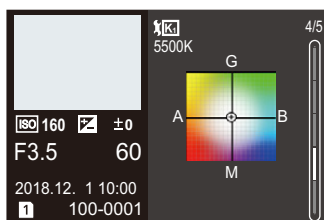

4

Informazioni di registrazione (avanzate)

5500 Temperatura colore bilanciamento del bianco (P112)

iOFF Controllo intelligente della gamma dinamica (P226)

HDR ON HDR (P231)/iHDR (P67)

LK OFF Risoluzione intelligente (P226)

*1 h: ora, m: minuto, s: secondo

*2 Vengono visualizzati nell'ordine [Titolo], [Destinazione], [Nome] ([Bambini1]/[Bambini2], [Anim. domestici]), [Nome] ([Riconosc. viso]).

Messaggi visualizzati

In alcuni casi verranno visualizzati sullo schermo dei messaggi di conferma o di errore. I principali messaggi vengono illustrati sotto.

[Impossibile elim. alcune immagini]/[Impossibile elim. questa immagine]

- Questa funzione può essere utilizzata solo per le immagini conformi allo standard DCF. Eseguire una formattazione (P30) su questa unità dopo aver salvato i dati necessari su un PC ecc.

[Impostaz. imposs. per questa immagine]

- Non è possibile impostare [Modif. tit.], [Stampa testo], ecc. per le immagini che non sono conformi allo standard DCF.

[Errore sch. di mem. Formattare questa scheda?]

- Questo è un formato che non può essere utilizzato con questa unità.
 - Inserire una scheda diversa.
 - Formattare nuovamente la scheda con la fotocamera dopo aver salvato i dati necessari su un PC ecc. (P30)
 I dati verranno cancellati.

[L'obiettivo non è montato correttamente. Non premere pulsante di sgancio con l'obiettivo montato.]

- Togliere e rimettere l'obiettivo senza premere il pulsante di sgancio dell'obiettivo. (P34)
Riaccendere la fotocamera; se il messaggio è ancora visualizzato, contattare il rivenditore.

[Montaggio dell'obiettivo non riuscito. Controllare se l'attacco sia sporco.]

- Staccare l'obiettivo dal corpo della fotocamera, quindi strofinare delicatamente i contatti dell'obiettivo e il corpo della fotocamera con un batuffolo di cotone asciutto.
Installare l'obiettivo, riaccendere la fotocamera e se il problema è ancora presente contattare il rivenditore.

[Errore sch. di mem.]/[Questa scheda di memoria non è utilizzabile.]

- Utilizzare una scheda compatibile con questa unità. (P28)

[Reinserire la scheda SD]/[Provare con un'altra scheda]

- Si è verificato un errore di accesso alla scheda.
Inserire nuovamente la scheda.
- Inserire una scheda diversa.

[Errore lettura/Errore scrittura Controllare la scheda]

- Lettura o scrittura dei dati non riuscita.
Rimuovere la scheda dopo aver spento la fotocamera. Inserire nuovamente la scheda, accendere la fotocamera, quindi riprovare a leggere o scrivere i dati.
- La scheda può essere rotta.
- Inserire una scheda diversa.

[Impossibile registrare video AVCHD. La frequenza di sistema selezionata non corrisponde ai dati AVHD di questa scheda SD.Utilizzare un'altra scheda SD o modificare la frequenza di sistema.]

- Se si continua a utilizzare la stessa scheda anche dopo aver modificato [Frequenza di sistema] (P259), i video potrebbero non essere registrati. Per effettuare la registrazione con la stessa scheda, riportare [Frequenza di sistema] all'impostazione originale. Per registrare i video con le impostazioni correnti, provare con la procedura riportata di seguito:
 - Eseguire una formattazione (P30) su questa unità dopo aver salvato i dati necessari su un PC ecc.
 - Inserire una scheda diversa.

[Registrazione movimento annullata a causa della limitazione della velocità di scrittura della scheda]

- La classe di velocità della scheda necessaria differisce a seconda del [Formato Rec] e della [Qualità reg.] di un video. La registrazione di foto 4K richiede una scheda che soddisfi una determinata classe di velocità. Utilizzare una scheda che appartenga ad una classe di velocità appropriata. (P28)
- Se la registrazione si interrompe anche quando si sta usando una scheda che soddisfa i requisiti di velocità, la velocità di scrittura è troppo lenta. Raccomandiamo di effettuare un backup e quindi formattare la scheda (P30).
A seconda del tipo di scheda, la registrazione può interrompersi prima del termine.

[Impossibile creare una cartella]

- Non è possibile creare una cartella perché non vi sono più numeri di cartella utilizzabili. Formattare la scheda su questa unità dopo aver salvato i dati necessari su un PC, ecc. (P30)
Se si esegue [Azzerà num.] nel menu [Setup] dopo la formattazione, il numero della cartella viene resettato a 100. (P263)

[Batteria non utilizzabile]

- Utilizzare una batteria Panasonic originale. Se questo messaggio viene visualizzato anche quando si utilizza una batteria Panasonic originale, contattare il rivenditore o Panasonic.
- Se il terminale della batteria è sporco, pulirlo e rimuovere eventuali corpi estranei.

**[Impossibile connettersi all'access point wireless]/[Connessione non riuscita]/
[Nessuna destinazione trovata]**

- Le informazioni del punto di accesso wireless impostate su questa unità sono errate. Verificare il tipo di autenticazione e la chiave di codifica. (P322)
- Le onde radio emesse da altri dispositivi possono bloccare la connessione a un access point wireless.
Controllare lo stato degli altri dispositivi collegati al punto di accesso wireless, così come lo stato di altri dispositivi wireless.

[Connessione non riuscita. Riprovare tra qualche minuto.]/[Rete disconnessa. Trasferimento interrotto.]

- Le onde radio dall'access point wireless stanno diventando deboli.
Effettuare la connessione più vicino all'access point wireless.
- A seconda dell'access point wireless, la connessione potrebbe essere disconnessa automaticamente dopo che è passato un determinato tempo.
Effettuare nuovamente la connessione.

[Connessione non riuscita]

- Nelle impostazioni Wi-Fi dello smartphone, impostare questa fotocamera come punto di accesso a cui connettersi.



MENU



Ricerca guasti

Provare innanzitutto le seguenti procedure ([P355](#) su [P363](#)).

Se il problema non si risolve, è possibile migliorare la situazione selezionando [Azzera] ([P264](#)) nel menu [Setup].

Batteria e alimentatore

**Non è possibile azionare la fotocamera anche quando è accesa.
La fotocamera si spegne immediatamente dopo l'accensione.**

- La batteria è scarica. Ricaricarla. ([P20](#))

L'unità si spegne automaticamente.

- [Economia] è abilitato. ([P254](#))

La batteria si scarica troppo velocemente.

- Quando [Pre-scatto a raff. 4K] o [Reg. pre-raffica] è impostato, la batteria si scarica più velocemente.
 - Usare queste funzioni solo quando si registra con esse.
- Viene usata una connessione Wi-Fi per lunghi periodi?
La batteria può scaricarsi velocemente quando è attiva la connessione Wi-Fi.
 - Spegnere frequentemente la fotocamera utilizzando [Economia] ecc. ([P254](#))

Registrazione

Non è possibile riprendere le immagini.

L'otturatore non funzionerà immediatamente quando si preme il pulsante di scatto dell'otturatore.

- [Priorità focus/rilascio] nel menu [Personal.] è impostato su [FOCUS]? ([P239](#))
Non è possibile riprendere alcuna immagine finché il soggetto non è a fuoco.

L'immagine registrata è biancastra.

- Se l'obiettivo o il sensore immagine si sporcano a causa del contatto con le dita o altro, le immagini possono apparire biancastre.
 - Se l'obiettivo è sporco spegnere la fotocamera, quindi pulire delicatamente la superficie dell'obiettivo con un panno asciutto e morbido.
 - Quando il sensore dell'immagine risulta sporco, consultare [P365](#).

L'immagine registrata è troppo luminosa o troppo scura.

- Il blocco AE ([P105](#)) è applicato correttamente?

Vengono riprese più immagini in una volta.

- Verificare l'impostazione della modalità avanzamento. (P114)
- Si sta usando la funzione di bracketing? (P140)

Il soggetto non è correttamente a fuoco.

- Il soggetto si trova al di fuori della distanza utile di messa fuoco.
- [AF puls.scatto] nel menu [Personal.] è impostato su [OFF]? (P237)
- [Priorità focus/rilascio] nel menu [Personal.] è impostato su [RELEASE]? (P239)
- Il blocco AF (P105) è applicato correttamente?

L'immagine registrata è sfuocata.

Lo Stabilizzatore di immagine non ha effetto.

- In particolare quando si riprendono immagini in condizioni di scarsa illuminazione, la velocità dell'otturatore diminuirà ed è possibile che lo stabilizzatore di immagine non funzioni correttamente.
 - Si consiglia l'uso del treppiede e dell'autoscatto quando si riprendono immagini con una velocità dell'otturatore lenta.

L'immagine registrata non appare liscia.

Sull'immagine compaiono dei disturbi.

- Provare ad effettuare le seguenti operazioni:
 - Ridurre la sensibilità ISO. (P108)
 - Aumentare l'impostazione di [Riduz. rumore] in [Stile foto] o diminuire l'impostazione per le voci diverse da [Riduz. rumore]. (P222)
 - Impostare [Rid. long shut.] su [ON]. (P228)

Il soggetto dell'immagine appare distorto.

- Se si riprende un soggetto in movimento quando si utilizza l'otturatore elettronico o quando si riprende un video o una foto 4K, è possibile che il soggetto dell'immagine appaia distorto. Si tratta di una caratteristica dei sensori MOS che fungono da sensori di rilevamento della fotocamera. Non si tratta di un malfunzionamento.

Quando si utilizzano luci fluorescenti o dispositivi di illuminazione a LED è possibile che sull'immagine compaiano striature o sfarfallii.

- Questa è una caratteristica dei sensori MOS che fungono da sensori di rilevamento della fotocamera.
 - Non si tratta di un malfunzionamento.
- Quando si utilizza l'otturatore elettronico (P230), abbassando la velocità dell'otturatore è possibile ridurre l'effetto delle striature orizzontali.
- Se si nota la presenza di un evidente sfarfallio o di striature quando si utilizzano luci fluorescenti o dispositivi di illuminazione a LED durante la ripresa di video, impostare [Riduz. sfarf.] (P234).



Questa impostazione è in grado di ridurre lo sfarfallio o le striature consentendo di impostare una velocità dell'otturatore fissa.

È possibile impostare la velocità dell'otturatore manualmente nella modalità video creativa. (P180)

Con valori elevati di sensibilità ISO appaiono delle striature.

- Le striature appaiono con valori elevati di sensibilità ISO o a seconda dell'obiettivo che si utilizza.
→ Ridurre la sensibilità ISO. (P108)

La luminosità o la tonalità dell'immagine registrata è diversa da quella reale.

- Quando si utilizzano luci fluorescenti o dispositivi di illuminazione a LED, aumentando la velocità dell'otturatore è possibile che la luminosità e il colore cambino leggermente. Questo è dovuto alle caratteristiche della sorgente luminosa, e non è indice di un malfunzionamento.
- Quando si riprendono dei soggetti in condizioni di forte illuminazione, o si utilizzano luci fluorescenti, dispositivi di illuminazione a LED, lampade al mercurio, luci al sodio ecc., è possibile che i colori e la luminosità dello schermo varino o che sullo schermo compaiano delle striature orizzontali.

Nell'immagine ripresa un punto luminoso che non era presente sul soggetto.

- Nel sensore dell'immagine vi possono essere pixel difettosi.
→ Eseguire [Pixel refresh] (P264).

Immagini in movimento

Non è possibile registrare immagini in movimento.

- Se si continua a utilizzare la stessa scheda anche dopo aver modificato [Frequenza di sistema] (P259), i video potrebbero non essere registrati. Per effettuare la registrazione con la stessa scheda, riportare [Frequenza di sistema] all'impostazione originale. Per registrare i video con le impostazioni correnti, provare con la procedura riportata di seguito:
 - Eseguire la formattazione (P30) su questa unità dopo aver salvato i dati necessari su un PC, ecc.
 - Inserire una scheda diversa.
- Quando si usa una scheda di grande capacità, dopo l'accensione dell'unità è possibile che ci voglia un po' di tempo prima di poter effettuare riprese.

La registrazione di immagini in movimento si interrompe prima del termine.

- Se la temperatura ambiente è elevata oppure viene registrato un video in modo continuo oppure a seconda della scheda in uso, dopo la visualizzazione di [], la registrazione potrebbe interrompersi per proteggere la fotocamera. Attendere che la fotocamera si raffreddi.
- La classe di velocità della scheda necessaria differisce a seconda del [Formato Rec] e della [Qualità reg.] di un video. Utilizzare una scheda che appartiene ad una classe di velocità appropriata. (P28)

Nelle immagini in movimento vengono registrati strani ticchettii e ronzii. Il suono registrato è molto basso.

- Quando si esegue una registrazione in un ambiente silenzioso, con alcuni tipi di obiettivo è possibile che nelle immagini in movimento vengano registrati i suoni prodotti dall'apertura e dalla messa a fuoco.
- Il funzionamento della messa a fuoco può essere impostato su [OFF] in [AF cont.] (P167).
- Mentre si registrano immagini in movimento, se si ostruisce con le dita l'apertura del microfono è possibile che il volume dell'audio registrato diminuisca, o che l'audio non venga registrato del tutto. Fare inoltre attenzione perché in questo caso è facile che venga registrato il suono prodotto dall'azionamento dell'obiettivo.

Nei video viene registrato un suono di funzionamento.

- Raccomandiamo di registrare in Modalità Video creativa se si è preoccupati circa i suoni di funzionamento. (P181)

Flash

Il flash non viene attivato.

- Quando si utilizza l'otturatore elettronico, il flash non viene attivato. (P230)
- Quando [Modalità silenziosa] è impostato su [ON], il flash è disabilitato. (P229)

Monitor/Mirino

Il monitor/mirino si spegne mentre la fotocamera è accesa.

- Se non si eseguono operazioni durante il periodo di tempo impostato, [LVF/Monitor auto off] (P254) si attiva e il monitor/mirino si spegne.
- Quando un oggetto o la mano si avvicina al sensore oculare, è possibile che la visualizzazione passi dal monitor al mirino.

È possibile che vi sia un brevissimo sfarfallio, o un cambiamento significativo nella luminosità dello schermo.

- Questo si verifica a causa della modifica dell'apertura dell'obiettivo quando il pulsante di scatto dell'otturatore viene premuto parzialmente, o quando la luminosità del soggetto cambia. Non si tratta di un malfunzionamento.

Il monitor e il mirino non si accendono quando si preme [LVF].

- Non viene visualizzato sul monitor quando la fotocamera è collegata a un PC o a una stampante.

Sul mirino appaiono zone illuminate in modo non uniforme o colori irregolari.

- Il mirino di questa unità adotta la tecnologia OLED. Si può verificare una persistenza dell'immagine sullo schermo del monitor/mirino quando la stessa immagine viene visualizzata per un periodo troppo lungo, ma questo non influisce sulle immagini registrate.

Il tono del colore del mirino è diverso dal tono effettivo.

- Trattandosi di una caratteristica del mirino di questa unità, questo fenomeno non rappresenta un problema. Le immagini registrate non sono interessate.



Riproduzione**L'immagine non viene riprodotta.
Non vi sono immagini registrate.**

- La scheda è inserita correttamente?
- Si tratta di una cartella o di un'immagine modificata sul PC?
In tal caso, non può più essere riprodotta con questa unità.
→ Si consiglia di utilizzare il software "PHOTOfunSTUDIO" per scrivere le immagini dal PC alla scheda.
- Si è impostato [Modo Play] per la riproduzione?
→ Passare a [Play Normale]. (P268)

I video non possono essere riprodotti.

- Non è possibile riprodurre i video ripresi con una [Frequenza di sistema] diversa. (P259)
→ Impostare nuovamente la [Frequenza di sistema] utilizzata durante la ripresa.

Le parti rosse dell'immagine registrata sono diventate nere.

- Quando si esegue la rimozione degli occhi rossi ([] o []), le parti rosse potrebbero essere cambiate in nero.
→ Raccomandiamo di registrare immagini con Modalità Flash impostata su [] o [Rim.occhi ros.] impostato su [OFF]. (P227)

Funzione Wi-Fi

Non è possibile stabilire una connessione Wi-Fi.

Le onde radio vengono disconnesse.

Il punto di accesso wireless non viene visualizzato.

■ Consigli generali per l'utilizzo di una connessione Wi-Fi

- Rimanere all'interno dell'area utile di comunicazione del dispositivo da collegare.
- All'interno dell'area viene utilizzato qualche dispositivo, come forno a microonde, telefono cordless, ecc., che usa le frequenze di 2,4 GHz?
 - Le onde radio possono essere interrotte quando vengono usate contemporaneamente. Usarle ad una distanza sufficiente dal dispositivo.
- Quando l'indicatore della batteria lampeggia in rosso, la connessione con altri apparecchi potrebbe non avviarsi o la connessione potrebbe interrompersi. (Viene visualizzato un messaggio come [Errore di comunicazione].)
- Se si posiziona la fotocamera su un tavolo o su una mensola metallica, le onde radio possono essere influenzate negativamente. In tali casi, potrebbe non essere possibile stabilire una connessione. Allontanare la fotocamera dalla superficie metallica.

■ Punto di accesso wireless

- Verificare se l'access point wireless a cui si desidera effettuare il collegamento è operativo.
- Verificare la condizione dell'onda radio del punto di accesso wireless.
 - Spostare questa unità più vicino all'access point wireless.
 - Modificare la posizione e l'orientamento del punto di accesso wireless.
- A seconda delle impostazioni dell'access point wireless, potrebbe non essere visualizzato anche se le onde radio esistono.
 - Accendere e spegnere il punto di accesso wireless.
 - Verificare le impostazioni del punto di accesso wireless.
 - Quando l'SSID di rete del punto di accesso wireless è impostato in modo che non venga trasmesso, è possibile che il punto di accesso wireless non venga rilevato. Inserire l'SSID di rete per avviare la connessione (P322) o consentire all'SSID di trasmettere il punto di accesso wireless.

Questa unità non viene visualizzata nella schermata delle impostazioni Wi-Fi dello smartphone.

- Dal menu delle impostazioni Wi-Fi sullo smartphone, disattivare e riattivare la funzione Wi-Fi.

Quando cerco di impostare una connessione Wi-Fi a un PC con Windows 8, il mio nome utente e la password non vengono riconosciute, per cui non riesco a stabilire la connessione con il PC.

- Alcune versioni dei sistemi operativi, tra cui Windows 8, utilizzano due tipi di account: un account locale e un account Microsoft. Ricordarsi di utilizzare il nome utente e la password per l'account locale.

Il PC non viene riconosciuto quando uso una connessione Wi-Fi. La fotocamera non può essere connessa ad un PC tramite connessione Wi-Fi.

- Il nome del gruppo di lavoro predefinito è "WORKGROUP". Se si è modificato il nome del gruppo di lavoro, il PC non verrà riconosciuto.
In [Connessione PC] nel menu [Impostazione Wi-Fi], cambiare il nome del gruppo di lavoro, in modo che sia uguale a quello impostato sul PC a cui ci si sta collegando. (P326)
- Controllare che il nome utilizzato per il login e la password siano state digitate correttamente.
- Quando l'ora del sistema del computer Mac o del PC Windows collegati alla fotocamera è molto diversa da quella impostata sulla fotocamera, con alcuni sistemi operativi la fotocamera non può essere collegata al computer o al PC.
→ Controllare che le impostazioni [Imp. orol.] e [Ora mondiale] sulla fotocamera corrispondano all'ora, alla data e al fuso orario impostati sul PC Windows o sul computer Mac. Se vi è una grande differenza tra le impostazioni, impostare gli stessi valori su entrambi i dispositivi.

Non è possibile trasmettere le immagini al servizio Web.

- Controllare che i dati per il login (ID per il login/nome utente/indirizzo e-mail/password) siano corretti.

È necessario del tempo per trasmettere un'immagine al servizio Web.

La trasmissione dell'immagine si interrompe a metà. Non è possibile trasmettere alcune immagini.

- La dimensione dell'immagine è troppo grande?
→ Ridurre la dimensione dell'immagine su [Dimensioni] (P307), quindi inviare.
→ Effettuare la trasmissione dopo aver diviso il filmato con [Dividi film.] (P280).
- Il tempo necessario per la trasmissione può essere maggiore quando la distanza dall'access point wireless è significativa.
→ Effettuare la trasmissione più vicino all'access point wireless.
- Il formato dei video che possono essere inviati varia a seconda della destinazione. (P306)

Ho dimenticato la password per il Wi-Fi.

- Eseguire [Ripristinare Imp. di Rete?] nel menu [Setup]. (P264)
Tuttavia, verranno resettate tutte le informazioni impostate nel menu [Impostazione Wi-Fi] e nel menu [Bluetooth]. (escluso [LUMIX CLUB])

Televisore, PC e stampante

L'immagine non viene visualizzata sul televisore.

- La fotocamera è correttamente collegata al televisore? (P329)
→ Impostare la modalità Ingresso esterno per l'ingresso del televisore.

Il sistema VIERA Link non funziona.

- [VIERA Link] è impostato su [ON] in questa unità? (P258)
→ Controllare l'impostazione VIERA Link del dispositivo connesso.
→ Accendere e spegnere questa unità.

Non è possibile comunicare con il PC.

- Impostare su [PC(Storage)] in [Modo USB]. (P258)
- Accendere e spegnere questa unità.

La scheda non viene riconosciuta dal PC. (Viene usata la scheda di memoria SDXC.)

- Verificare se il proprio PC è compatibile con le schede di memoria SDXC.
- Al momento del collegamento potrebbe apparire un messaggio che chiede di formattare la scheda. Non formattarla.
- Se [Accesso] non scompare dal monitor, scollegare il cavo di collegamento USB dopo aver spento l'unità.

Non è possibile stampare l'immagine quando la fotocamera è collegata a una stampante.

- Non è possibile utilizzare una stampante che non supporta lo standard PictBridge per stampare le immagini.
- Impostare su [PictBridge(PTP)] in [Modo USB]. (P258)

Le estremità delle immagini vengono tagliate in fase di stampa.

- Quando si utilizza una stampante dotata di una funzione di rifilatura o di stampa senza margini, disattivare queste funzioni prima di stampare.
(Per ulteriori informazioni, consultare le istruzioni per l'uso della stampante.)
- Quando si affida la stampa delle immagini a uno studio fotografico, chiedere se è possibile stampare le immagini a 16:9.

Varie

Quando si scuote la fotocamera, si sente un tintinnio proveniente dall'obiettivo installato.

- È possibile che alcuni componenti all'interno dell'obiettivo installato si muovano, e producano un suono. Non si tratta di un malfunzionamento.

All'accensione la fotocamera produce un rumore.

- È il rumore provocato dalla funzione di riduzione della polvere (P365); non si tratta di un malfunzionamento.

L'obiettivo emette un suono.

- È un rumore dato dal movimento dell'obiettivo o dall'operazione di apertura al momento dell'accensione o spegnimento della fotocamera e non si tratta di malfunzionamento.
- Il suono, che è provocato dal regolamento automatico dell'apertura, si sente quando cambia la luminosità a causa, ad esempio, dello zoom o dello spostamento della fotocamera. Non si tratta di un malfunzionamento.

Per errore è stata selezionata una lingua non leggibile.

- Premere [MENU/SET], selezionare l'icona [] del menu [Setup], quindi selezionare l'icona [] per impostare la lingua desiderata. (P259)

A volte si accende una luce rossa quando si preme parzialmente il pulsante di scatto dell'otturatore.

- In condizioni di oscurità, la luce di ausilio AF (P238) si accende di luce rossa per facilitare la messa a fuoco del soggetto.

La fotocamera si scalda.

- La superficie della fotocamera e il retro del monitor si potrebbero scaldare durante l'uso. Questo non influenza la prestazioni o la qualità della fotocamera.

L'impostazione dell'orologio è azzerata.

- Se non si utilizza la fotocamera per lungo tempo, è possibile che l'orologio venga azzerato. → [Impostare l'orologio] verrà visualizzato; reimpostare l'orologio. (P37)

Precauzioni per l'uso

Utilizzo ottimale della fotocamera

Tenere l'unità quanto più lontano possibile da apparecchi elettromagnetici (come forni a microonde, TV, videogiochi, ecc.).

- Se si utilizza l'unità sopra o vicino a un apparecchio TV, le immagini e/o i suoni di questa unità potrebbero essere disturbati dalle onde elettromagnetiche.
- Non utilizzare l'unità vicino a telefoni cellulari perché ciò potrebbe essere causa di disturbi alle immagini e/o ai suoni.
- I dati registrati possono essere danneggiati e le immagini possono essere distorte dai forti campi magnetici creati da altoparlanti o motori di grandi dimensioni.
- Le onde elettromagnetiche possono avere effetti negativi sull'unità, causando disturbi a immagini e/o suoni.
- Se il funzionamento dell'unità è disturbato da apparecchiature elettromagnetiche, spegnerla e rimuovere la batteria o scollegare l'adattatore CA. Quindi inserire nuovamente la batteria o ricollegare l'adattatore CA e riaccendere l'unità.

Non utilizzare l'unità vicino a trasmettitori radio o linee ad alta tensione.

- Se si registrano delle immagini vicino a trasmettitori radio o linee ad alta tensione, immagini e/o suoni potrebbero risultare disturbati.

Utilizzare sempre i cavi in dotazione.

Se si utilizzano accessori opzionali, utilizzare i cavi in dotazione con essi.

Non tirare eccessivamente i cavi.

Non spruzzare insetticidi o sostanze chimiche volatili sulla fotocamera.

- Se tali sostanze chimiche vengono spruzzate sulla fotocamera, il corpo della fotocamera può essere danneggiato e la finitura superficiale può venire asportata.

Non tenere prodotti in plastica o gomma a contatto con la fotocamera per lungo tempo.

Quando si utilizza la fotocamera in climi freddi o a basse temperature

- **Toccare le parti in metallo dell'unità in luoghi in cui la temperatura è molto bassa (ambienti sotto 0 °C, come in località sciistiche o ad alta quota) per lunghi periodi di tempo, potrebbe causare ferite alla pelle.**
Utilizzare guanti o simili quando si utilizza per lunghi periodi di tempo.
- Le prestazioni della batteria (numero di immagini registrabili/autonomia di funzionamento) possono diminuire temporaneamente quando viene usata ad una temperatura tra -10 °C e 0 °C (luoghi freddi come le località sciistiche o ad alta quota).
- La batteria non può essere ricaricata ad una temperatura inferiore a 0 °C. (Quando non è possibile caricare la batteria, l'indicatore [CHARGE] lampeggia.)
- Se si utilizza la fotocamera in luoghi freddi quali località sciistiche o ad alta quota con neve o goccioline d'acqua che aderiscono alla stessa, a seguito del loro ghiacciarsi nell'interstizio del pulsante di accensione della fotocamera, negli altoparlanti e nei microfoni, il movimento di talune parti potrebbe indurirsi o i suoni potrebbero diventare indistinti. Non si tratta di un malfunzionamento.

Pulizia

Prima di pulire la fotocamera rimuovere la batteria o il CC coupler (opzionale), oppure scollegare l'alimentazione dalla rete. Pulire quindi la fotocamera con un panno asciutto e morbido.

- Quando la fotocamera è estremamente sporca, è possibile pulirla rimuovendo la sporcizia con un panno umido strizzato, e quindi passando un panno asciutto.
- Non utilizzare solventi come benzina, diluenti, alcol, detergenti da cucina, ecc. per pulire la fotocamera, per evitare di deteriorare la superficie o di rimuovere la finitura esterna.
- Quando si utilizza un panno chimico, seguire attentamente le relative istruzioni.

■ Informazioni sullo sporco sul sensore dell'immagine

Questa fotocamera è dotata di un sistema di obiettivi intercambiabili, per cui è possibile che della sporcizia penetri all'interno del corpo della fotocamera quando si cambiano gli obiettivi. In determinate condizioni di ripresa, la sporcizia sul sensore delle immagini può essere riprodotta sull'immagine ripresa.

Per evitare che detriti o polvere penetrino all'interno del corpo della fotocamera, evitare di cambiare l'obiettivo in luoghi polverosi, e installare sempre l'apposito coperchio o un obiettivo quando si ripone la fotocamera. Rimuovere eventuali tracce di sporcizia dal coperchio prima di installarlo sul corpo della fotocamera.

Funzione di riduzione della polvere

Questa unità dispone di una funzione di riduzione della polvere che rimuove i detriti e la polvere attaccati alla parte anteriore del dispositivo di gestione delle immagini. Questa funzione si attiva automaticamente quando si accende la fotocamera. Tuttavia, se si nota della polvere, eseguire [Pul. sensore] nel menu [Setup].

Rimozione dello sporco sul sensore dell'immagine

Il sensore immagine è uno strumento preciso e delicato, accertarsi pertanto di osservare le seguenti norme quando è necessario pulirlo da sé.

- Allontanare la polvere dalla superficie del sensore immagine con una spazzola disponibile in commercio. Prestare attenzione a non esercitare un'azione troppo forte.
- Non spingere la spazzola anche all'interno del supporto dell'obiettivo.
- Non lasciare che la spazzola entri in contatto con il sensore immagine perché quest'ultimo potrebbe graffiarsi.
- Per la pulizia del sensore non utilizzare alcun oggetto al di fuori della spazzola.
- Se non è possibile rimuovere la sporcizia o la polvere con il soffietto, consultare il rivenditore o Panasonic.

■ Protezione del mirino/dell'oculare

- Prima di rimuovere eventuali macchie presenti sul mirino o sull'oculare o di iniziare altre operazioni di pulizia, rimuovere l'oculare (❶). Soffiare via la polvere sulla superficie del mirino con un soffietto (disponibile in commercio), e pulire delicatamente la superficie con un panno asciutto e morbido.

Fissare l'oculare dopo la pulizia. (❷).

- Fare attenzione a non perdere il coperchio dell'oculare.
- Tenere il coperchio dell'oculare al di fuori della portata dei bambini per evitare rischi di ingerimento.

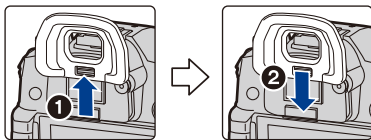

Il monitor/mirino

- Non premere con troppa forza il monitor. In caso contrario possono presentarsi irregolarità nei colori e il monitor può non funzionare correttamente.
- Se la fotocamera è fredda quando la si accende, l'immagine sul monitor/mirino sarà inizialmente più scura del normale. Con l'aumento della temperatura interna della fotocamera, tuttavia, l'immagine tornerà alla luminosità normale.

Per la fabbricazione dello schermo del monitor/mirino si utilizza una tecnologia di grandissima precisione. Tuttavia sullo schermo possono essere presenti alcuni punti scuri o chiari (rossi, blu o verdi). Non si tratta di un malfunzionamento. Nonostante le parti dello schermo del monitor/mirino siano fabbricate con una tecnologia di grandissima precisione, è possibile che alcuni pixel siano inattivi o sempre accesi. I punti non verranno registrati sulle immagini sulla scheda.

Batteria

La batteria è una batteria ricaricabile a ioni di litio. La capacità di generare corrente deriva dalla reazione chimica che avviene al suo interno. Tale reazione è sensibile alla temperatura e all'umidità circostanti, e se la temperatura è troppo alta o troppo bassa, il tempo di funzionamento della batteria si riduce.

Rimuovere sempre la batteria dopo l'uso.

- Dopo aver tolto la batteria, collocarla in una busta di plastica e riporla, o tenerla lontano da oggetti metallici (graffette, ecc.).

Se si fa accidentalmente cadere la batteria, controllare che il corpo e i morsetti della batteria non siano danneggiati.

- Se si inserisce nella fotocamera una batteria danneggiata, si danneggerà anche la fotocamera.

Quando si esce, portare con sé delle batterie cariche di riserva.

- Fare attenzione che l'autonomia della batteria si riduce quando la temperatura è bassa, come sulle piste da sci.
- Quando si è in viaggio, non dimenticare di portare il caricabatterie (in dotazione), l'adattatore CA (in dotazione) e il cavo di collegamento USB (per il caricabatterie), in modo da caricare la batteria sul posto.

Se la batteria è inutilizzabile, buttarla via.

- Le batterie hanno una durata limitata.
- Non gettare le batterie nel fuoco perché può verificarsi un'esplosione.

Evitare che oggetti metallici (come collane, forcine, ecc.) vengano a contatto coi terminali della batteria.

- Questo può causare cortocircuiti o la generazione di calore. Inoltre si rischiano gravi ustioni se si tocca una batteria.

Informazioni sul caricabatterie/adattatore CA (in dotazione)

- L'indicatore di [CHARGE] può lampeggiare se influenzato da elettricità statica o onde elettromagnetiche. Questo non ha effetti sulla carica.
- Se si utilizza il caricabatterie vicino a una radio, la ricezione può risultare disturbata. Tenere il caricabatterie a 1 m o più da apparecchi radio.
- L'adattatore CA (in dotazione) può generare dei ronzii quando viene utilizzato. Non si tratta di un malfunzionamento.
- Dopo l'uso, ricordarsi di scollegare il dispositivo di alimentazione dalla rete elettrica. (Se lo si lascia collegato, verrà consumata una piccolissima quantità di corrente.)
- Controllare che i terminali del caricabatterie e delle batterie siano sempre puliti.

Scheda

Non lasciare la scheda in luoghi esposti a temperatura elevata, o in cui si generino facilmente onde elettromagnetiche o elettricità statica, o esposta alla luce solare diretta. Non piegare o far cadere la scheda.

- La scheda può danneggiarsi, o il contenuto può essere danneggiato o cancellato.
- Collocare la scheda nell'apposita custodia dopo l'uso e quando si ripone o si trasporta la scheda.
- Evitare che sporcizia, polvere o acqua penetrino nei terminali sul retro della scheda, e non toccarli neppure con le dita.

Avvertenza per quando si cede la scheda di memoria a un altro, o la si butta via

Se si esegue un'operazione di formattazione o di eliminazione utilizzando la fotocamera o un PC verranno modificate solo le informazioni di gestione dei file, i dati presenti nella scheda di memoria non verranno eliminati completamente.

Si consiglia di distruggere fisicamente la scheda di memoria o di utilizzare un software per l'eliminazione di dati dal computer per cancellare completamente i dati presenti nella scheda di memoria prima di cedere la fotocamera a qualcun altro o di smaltirla. La gestione dei dati contenuti nella scheda di memoria è responsabilità dell'utente.

Informazioni personali

Se si sono impostati un nome o una data di nascita in [Impost. profilo] o nella funzione di Riconoscimento viso, queste informazioni personali vengono memorizzate nella fotocamera e registrate nell'immagine.

Raccomandiamo di abilitare [Password Wi-Fi] e [Blocco funzione Wi-Fi] per proteggere le informazioni personali. (P326, 327)

Disclaimer

- Le informazioni, incluse quelle personali, possono essere alterate o cancellate per effetto di operazioni errate, elettricità statica, incidenti, malfunzionamenti, riparazioni o altri fattori. Precisiamo subito che Panasonic non può essere ritenuta responsabile per alcun danno diretto o indiretto dovuto all'alterazione o alla perdita di dati o informazioni personali.

Quando si richiede una riparazione, si cede la fotocamera a qualcun altro o la si smaltisce.

- Dopo aver effettuato una copia delle informazioni personali, cancellare sempre le informazioni personali e le impostazioni di connessione alla rete LAN wireless salvate nella fotocamera con [Ripristinare Imp. di Rete?]/[Elimina account] (P264, 319).
- Azzerare le impostazioni per salvaguardare le informazioni personali. (P264)

- Rimuovere la scheda di memoria dalla fotocamera quando si richiede una riparazione.
- Quando la fotocamera viene riparata le impostazioni possono essere riportate alle condizioni di fabbrica.
- Se le operazioni sopra indicate non sono possibili a causa di un malfunzionamento contattare il rivenditore presso cui si è acquistata la fotocamera o Panasonic.

Quando si cede la scheda di memoria a un altro, o la si butta via, vedere la parte “Avvertenza per quando si cede la scheda di memoria a un altro, o la si butta via”. (P368)

Quando si caricano immagini sui servizi Web

- Le immagini potrebbero contenere informazioni quali titoli, date di registrazione e luoghi che possono essere utilizzate per identificare le persone. Prima di caricare delle immagini sui servizi Web, controllare attentamente.

Quando non si utilizza la fotocamera per un lungo periodo di tempo

- Conservare la batteria in un luogo fresco e asciutto, a temperatura costante: (Temperatura consigliata: 15 °C a 25 °C, Umidità consigliata: 40%RH a 60%RH)
- Rimuovere sempre la batteria e la scheda dalla fotocamera.
- Se la batteria viene lasciata nella fotocamera, si scaricherà anche se la fotocamera è spenta. Se la batteria non viene rimossa dalla fotocamera, si scaricherà eccessivamente e potrebbe essere inutilizzabile anche una volta caricata.
- Quando si conserva la batteria per un lungo periodo di tempo, si consiglia di caricarla una volta all'anno. Rimuovere la batteria dalla fotocamera e riporla nuovamente dopo averle scaricata completamente.
- Quando si tiene la fotocamera in un ripostiglio o in un armadietto, si consiglia di porvi accanto un dissecante (silica gel).
- Controllare tutte le parti prima di riprendere le immagini quando non si utilizzava la fotocamera da molto tempo.

Informazioni sui dati delle immagini

- I dati registrati possono essere danneggiati o andare perduti se la fotocamera si rompe a causa di un trattamento non corretto. Panasonic non è responsabile di alcun danno derivante dalla perdita di dati registrati.

Treppiedi o monopiedi

- Quando si utilizza un treppiede, accertarsi che sia stabile quando la fotocamera è installata su di esso.
- Quando si utilizza un treppiede o un monopiede è possibile che non si riesca a rimuovere la scheda o la batteria.
- Accertarsi che la vite sul treppiede o sul monopiede sia perfettamente allineata quando si installa o si rimuove la fotocamera. Se si usa una forza eccessiva quando la si gira, è possibile che la vite sulla fotocamera si danneggi. Inoltre il corpo della fotocamera e l'etichetta con i dati di targa possono danneggiarsi o graffiarsi se la fotocamera viene serrata eccessivamente sul treppiede o sul monopiede.
- Quando a questa unità è collegato un obiettivo di diametro elevato, l'innesto di alcuni treppiedi/ monopiedi può entrare in contatto con l'obiettivo. Stringere la vite quando l'obiettivo è a contatto con l'innesto può danneggiare questa unità o l'obiettivo, per cui si consiglia di installare l'adattatore per il treppiede (DMW-TA1: opzionale) prima dell'installazione su un treppiede/ monopiede.
- Leggere attentamente le istruzioni per l'uso del treppiede o del monopiede.

Informazioni sulla tracolla

- Se si installa un obiettivo intercambiabile pesante (più di 1 kg) al corpo della fotocamera, non tenere la fotocamera per la tracolla.
Sostenere la fotocamera e l'obiettivo quando li si trasporta.

Funzione Wi-Fi

■ Utilizzo della fotocamera come dispositivo LAN wireless

Quando si utilizzano apparecchiature o sistemi computerizzati che un livello di sicurezza maggiore rispetto ai dispositivi LAN wireless, accertarsi che siano prese misure appropriate, tenendo conto delle specifiche progettuali e dei difetti dei sistemi in questione. Panasonic non potrà essere ritenuto responsabile per eventuali danni derivanti dall'utilizzo della fotocamera per scopi diversi dall'utilizzo come dispositivo LAN wireless.

■ Si presume che la funzionalità Wi-Fi di questa fotocamera sia utilizzata nei paesi dove questa fotocamera è venduta

La fotocamera potrebbe violare le norme relative alle onde radio se viene utilizzata in paesi diversi da quelli dove questa fotocamera viene venduta. Panasonic non è responsabile di eventuali violazioni.

■ Esiste il rischio che i dati inviati e ricevuti tramite onde radio possano essere intercettati

Si noti che i dati inviati e ricevuti tramite onde radio potrebbero essere intercettati da terzi.

■ Non utilizzare la fotocamera in presenza di campi magnetici, elettricità statica o interferenze

- Non utilizzare la fotocamera in presenza di campi magnetici, elettricità statica o interferenze, ad esempio vicino a forni a microonde. Ciò può causare l'interruzione delle onde radio.
- L'utilizzo della fotocamera vicino a dispositivi come forni a microonde o telefoni cordless che usano la banda radio 2,4 GHz possono causare una diminuzione delle prestazioni in entrambi i dispositivi.

■ Non connettersi a una rete wireless che non si è autorizzati ad usare

Quando la fotocamera utilizza la funzione Wi-Fi, la ricerca delle reti wireless verrà eseguita automaticamente. In tal caso è possibile che vengano visualizzate delle reti wireless per le quali non si dispone dell'autorizzazione all'utilizzo (SSID*) non tentare di collegarsi alle reti in questione, poiché questo può essere considerato come un accesso non autorizzato.

- * SSID indica il nome utilizzato per identificare una rete su una connessione LAN wireless. Se il SSID è uguale per entrambi i dispositivi, la trasmissione è possibile.

- G MICRO SYSTEM è un sistema di fotocamera digitale LUMIX del tipo a più obiettivi basato sullo standard Micro Four Thirds System.
- Micro Four Thirds™ e il logo Micro Four Thirds sono marchi o marchi registrati di Olympus Corporation, in Giappone, negli Stati Uniti, nell'Unione Europea e in altri paesi.
- Four Thirds™ e il logo Four Thirds sono marchi o marchi registrati di Olympus Corporation, in Giappone, negli Stati Uniti, nell'Unione Europea e in altri paesi.
- Il logo SDXC è un marchio di SD-3C, LLC.
- I termini HDMI e HDMI High-Definition Multimedia Interface e il logo HDMI sono marchi o marchi registrati di HDMI Licensing Administrator, Inc. negli Stati Uniti e in altri paesi.
- "AVCHD", "AVCHD Progressive" e il logo "AVCHD Progressive" sono marchi di Panasonic Corporation e Sony Corporation.
- Dolby, Dolby Audio e il simbolo della doppia D sono marchi di Dolby Laboratories.
- HDAVI Control™ è un marchio di fabbrica della Panasonic Corporation.
- Adobe è un marchio o marchio registrato di Adobe Systems Incorporated negli Stati Uniti e/o in altri paesi.
- Pentium è un marchio di Intel Corporation negli Stati Uniti e/o in altri paesi.
- Windows è un marchio registrato o un marchio di Microsoft Corporation negli Stati Uniti e/o in altri paesi.
- iMovie, Mac, OS X e macOS sono marchi di Apple Inc., registrati negli Stati Uniti e in altri paesi.
- iPad, iPhone, iPod e iPod touch sono marchi di Apple Inc., registrati negli Stati Uniti e in altri paesi.
- App Store è un marchio di servizio di Apple Inc.
- Android e Google Play sono marchi depositati o marchi registrati di Google Inc.



- QuickTime e il logo QuickTime sono marchi depositati o marchi registrati di Apple Inc., utilizzati con licenza.
- Il marchio denominativo Bluetooth® e i loghi sono marchi registrati di proprietà di Bluetooth SIG, Inc. e qualsiasi utilizzo di tali marchi da parte di Panasonic Corporation è concesso in licenza. Altri marchi e nomi di marchi sono di proprietà dei rispettivi proprietari.
- Il Logo Wi-Fi CERTIFIED™ è un marchio certificato di Wi-Fi Alliance®.
- Il Logo Wi-Fi Protected Setup™ è un marchio certificato di Wi-Fi Alliance®.
- "Wi-Fi®" è un marchio registrato di Wi-Fi Alliance®.
- "Wi-Fi Protected Setup™", "WPA™", e "WPA2™" sono marchi di Wi-Fi Alliance®.
- DLNA, the DLNA Logo and DLNA CERTIFIED are trademarks, service marks, or certification marks of the Digital Living Network Alliance.
- Questo prodotto utilizza "DynaFont", di DynaComware Corporation. DynaFont è un marchio registrato di DynaComware Taiwan Inc.
- QR Code è un marchio registrato di DENSO WAVE INCORPORATED.
- Gli altri nomi di sistemi o prodotti menzionati nelle presenti istruzioni sono generalmente marchi registrati o marchi depositati dei produttori che hanno sviluppato detti sistemi o prodotti.

Questo prodotto è fornito in licenza in base alla licenza portafoglio brevetti AVC per uso personale di un consumatore o altri usi in cui non venga ricevuto compenso per (i) codificare video in conformità con lo standard AVC ("AVC Video") e/ o (ii) decodificare video AVC codificato da un consumatore nell'ambito di un'attività personale e/o ottenuto da un fornitore video provvisto di licenza per fornire video AVC. Non viene concessa alcuna licenza, neanche implicitamente, per nessun altro uso. È possibile ottenere informazioni aggiuntive da MPEG LA, L.L.C. Vedere <http://www.mpegla.com>



MENU



Smaltimento di vecchie apparecchiature e batterie usate

Solo per Unione Europea e Nazioni con sistemi di raccolta e smaltimento



Questi simboli sui prodotti, sull'imballaggio e/o sulle documentazioni o manuali accompagnanti i prodotti indicano che i prodotti elettrici, elettronici e le batterie usate non devono essere buttati nei rifiuti domestici generici.

Per un trattamento adeguato, recupero e riciclaggio di vecchi prodotti e batterie usate vi invitiamo a portarli negli appositi punti di raccolta secondo la legislazione vigente nel vostro paese.

Con uno smaltimento corretto, contribuirete a salvare importanti risorse e ad evitare i potenziali effetti negativi sulla salute umana e sull'ambiente.

Per ulteriori informazioni su raccolta e riciclaggio, vi invitiamo a contattare il vostro comune.

Lo smaltimento non corretto di questi rifiuti potrebbe comportare sanzioni in accordo con la legislazione nazionale.



Note per il simbolo batterie (simbolo sotto):

Questo simbolo può essere usato in combinazione con un simbolo chimico. In questo caso è conforme ai requisiti indicati dalla Direttiva per il prodotto chimico in questione.