

Canon

Canon

EOS 550D

EOS 550D



MANUALE DI ISTRUZIONI

La "Guida rapida" e la "Guida all'avvio del software" sono disponibili alla fine del presente manuale.

ITALIANO

**MANUALE DI
ISTRUZIONI**

Introduzione

La EOS 550D è una fotocamera reflex digitale monobiettivo a elevate prestazioni dotata di un sensore CMOS per i minimi dettagli, 18,0 megapixel effettivi, processore DIGIC 4, area di messa a fuoco automatica con 9 punti AF ad alta precisione e velocità, scatto continuo a circa 3,7 fps, scatto in Live View e acquisizione di filmati in Full HD (Full High-Definition).

La fotocamera ha un'eccellente risposta in qualsiasi situazione di scatto grazie alle diverse funzioni idonee allo scatto avanzato e a molte altre funzionalità.

Scattare foto di prova per acquisire dimestichezza con le funzionalità della fotocamera

Con una fotocamera digitale, è possibile visualizzare immediatamente l'immagine acquisita. Durante la lettura di questo manuale, eseguire alcuni scatti di prova e controllare i risultati ottenuti. È possibile così comprendere a fondo il funzionamento della fotocamera.

Per evitare di ottenere foto difettose e incorrere in altri problemi, leggere prima di tutto le sezioni dedicate alle norme di sicurezza (p. 233, 234) e alle precauzioni per l'uso (p. 12, 13).

Prove con la fotocamera prima dell'uso e responsabilità di Canon

Dopo lo scatto, riprodurre le immagini e controllare che siano state registrate correttamente. Canon non potrà essere ritenuta responsabile di eventuali perdite o altri inconvenienti dovuti a malfunzionamenti della fotocamera o della scheda di memoria che determinano l'impossibilità di registrare o trasferire le immagini su computer.

Copyright

Le leggi locali sul copyright potrebbero proibire l'uso di immagini registrate di persone e soggetti specifici in contesti diversi da quello privato. L'uso della fotocamera (anche per uso privato) potrebbe inoltre essere proibito durante alcune manifestazioni pubbliche, mostre ed eventi analoghi.



La fotocamera è compatibile con schede di memoria SD, schede di memoria SDHC e schede di memoria SDXC. Nel presente manuale, con la parola "scheda" si fa riferimento a tutte le schede.

*** La fotocamera non ha in dotazione una scheda per la registrazione delle immagini.** La scheda può essere acquistata separatamente.

Elenco di controllo dei componenti

Prima di iniziare, verificare che nella confezione della fotocamera siano inclusi tutti i componenti elencati di seguito. Qualora alcuni componenti risultassero mancanti, contattare il rivenditore presso cui è stata acquistata la fotocamera.



Fotocamera

(con oculare e coperchio del corpo macchina)



**Batteria
LP-E8**

(con coperchio di protezione)



**Carica batteria
LC-E8/LC-E8E***



**Cinghia larga
EW-100DB III**



Cavo interfaccia



**Cavo AV stereo
AVC-DC400ST**



**EOS DIGITAL
Solution Disk
(Software)**



**EOS DIGITAL
Software Instruction
Manuals Disk**



**Manuale di
istruzioni della
fotocamera
(il presente
manuale)**

* Carica batteria LC-E8 o LC-E8E in dotazione (LC-E8E viene fornito con un cavo di alimentazione).

- Se è stato acquistato il kit dell'obiettivo, verificare che contenga l'obiettivo.
- In base al tipo di kit dell'obiettivo, potrebbe anche essere presente il relativo manuale di istruzioni.
- Fare attenzione a non smarrire nessuno dei componenti sopra elencati.

Simboli utilizzati in questo manuale

Icone presenti nel manuale



: indica la ghiera principale.

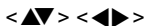

: indicano i tasti di navigazione <◀▶>.



: indica il pulsante di impostazione.

4, 6, 10, 16 : indicano che la funzione corrispondente resta attiva, rispettivamente, per 4, 6, 10 o 16 secondi dopo che è stato premuto il pulsante.

* Nel presente manuale, le icone e i simboli relativi ai pulsanti, alle ghiera e alle impostazioni della fotocamera corrispondono alle icone e ai simboli presenti sulla fotocamera e sul monitor LCD.

MENU : indica una funzione che è possibile modificare premendo il pulsante <MENU>.

☆ : quando visualizzata in alto a destra nella pagina, indica che la funzione è disponibile solo nelle modalità della zona creativa (p. 20).

(p. **) : numeri delle pagine di riferimento per ulteriori informazioni.

: consiglio o suggerimento per un migliore uso della fotocamera.

? : informazioni per la risoluzione dei problemi.

: avviso utile per evitare di utilizzare la fotocamera in modo non corretto.

: informazioni aggiuntive.

Prerequisiti

- Tutte le operazioni descritte nel presente manuale presuppongono che l'interruttore di accensione sia posizionato su <ON> (p. 27).
- Si presuppone che tutte le impostazioni dei menu e le funzioni personalizzate siano impostate sui valori predefiniti.
- A scopo illustrativo, la fotocamera mostrata nelle istruzioni monta un obiettivo EF-S 18-55 mm f/3.5-5.6 IS.

Capitoli



Nei capitoli 1 e 2 vengono illustrate le funzioni e le procedure di scatto di base della fotocamera per i gli utenti che utilizzano per la prima volta una fotocamera DSLR.

	Introduzione Informazioni di base sulla fotocamera.	2
1	Guida introduttiva	23
2	Informazioni di base sullo scatto e sulla riproduzione delle immagini Scatto automatico per diversi soggetti.	45
3	Scatto creativo Funzioni di scatto di base per tipi di soggetti specifici.	59
4	Scatto avanzato Funzioni di scatto avanzate.	77
5	Scatto dal monitor LCD (Scatto in Live View)	107
6	Acquisizione di filmati	123
7	Funzioni utili Funzioni utili basate su menu.	137
8	Riproduzione delle immagini	155
9	Stampa di immagini	175
10	Personalizzazione della fotocamera	189
11	Informazioni di riferimento	201
	Pagine finali: Guida rapida e Guida all'avvio del software	243











Sommario

Introduzione	2
Elenco di controllo dei componenti.....	3
Simboli utilizzati in questo manuale.....	4
Capitoli	5
Sommario rapido	10
Precauzioni per l'uso	12
Guida rapida all'avvio	14
Nomenclatura	16

1 Guida introduttiva **23**

Ricarica della batteria.....	24
Inserimento e rimozione della batteria.....	26
Accensione.....	27
Impostazione di data e ora	29
Selezione della lingua dell'interfaccia.....	30
Inserimento e rimozione della scheda SD.....	31
Inserimento e rimozione di un obiettivo	33
Informazioni sulla funzione Image Stabilizer (Stabilizzatore d'immagine) dell'obiettivo	35
Funzioni di base	36
 Uso dello schermo Controllo Rapido	38
 Uso dei menu	40
Formattazione della scheda	42
Navigazione nel display del monitor LCD.....	44







2 Informazioni di base sullo scatto e sulla riproduzione delle immagini **45**

 Scatto in automatico.....	46
 Tecniche automatiche	48
 Disattivazione del flash.....	49
 Ritratti	50
 Paesaggi	51
 Foto ravvicinate	52
 Foto di soggetti in movimento	53
 Ritratti notturni	54
 Scatto creativo automatico	55
 Riproduzione delle immagini	58



3 Scatto creativo 59

P : Programma AE	60
ISO: Modifica della sensibilità ISO	62
 Uso del flash incorporato	64
AF: Modifica della modalità AF	66
 Selezione del punto AF	68
MF: Messa a fuoco manuale	69
 Scatto continuo	70
 Uso dell'autoscatto	71
Impostazione della qualità di registrazione delle immagini	72
 Selezione di uno Stile Foto	75



4 Scatto avanzato 77

Tv : Scene in movimento	78
Av : Modifica della profondità di campo	80
Anteprima profondità di campo	82
M : Esposizione manuale	83
A-DEP : AE con profondità di campo automatica	85
 Modifica della modalità di misurazione	86
Av  Impostazione della compensazione dell'esposizione	87
Bracketing automatico dell'esposizione	89
 Personalizzazione di uno Stile Foto	91
 Registrazione di uno Stile Foto	94
Impostazione dello spazio colore	96
 Blocco AE	97
 Blocco FE	98
WB: Impostazione del bilanciamento del bianco	99
 Correzione del bilanciamento del bianco	101
Auto Lighting Optimizer (Ottimizzazione automatica della luce)	103
Correzione dell'illuminazione periferica dell'obiettivo	104
Blocco delle vibrazioni della fotocamera	106

5	Scatto dal monitor LCD (Scatto in Live View)	107
	 Scatto dal monitor LCD	108
	Impostazioni delle funzioni di scatto	111
	Uso dell'AF per la messa a fuoco	113
	Messa a fuoco manuale	120
6	Acquisizione di filmati	123
	 Acquisizione di filmati	124
	Impostazioni delle funzioni di scatto	130
7	Funzioni utili	137
	Funzioni utili	138
	Disattivazione del segnale acustico	138
	Avviso presenza scheda	138
	Impostazione del tempo di visualizzazione delle immagini	138
	Impostazione dell'intervallo di spegnimento automatico	139
	Regolazione della luminosità del monitor LCD	139
	Metodi di numerazione dei file	140
	Rotazione automatica delle immagini verticali	142
	DISP. Verifica delle impostazioni della fotocamera	143
	Ripristino delle impostazioni predefinite	144
	Disattivazione dello spegnimento automatico del monitor LCD	146
	Modifica del colore della schermata delle impostazioni di scatto	146
	Impostazione del flash	147
	 Pulizia automatica del sensore	150
	Aggiunta dei dati relativi all'eliminazione della polvere	151
	Pulizia manuale del sensore	153
8	Riproduzione delle immagini	155
	 Ricerca rapida delle immagini	156
	 Vista ingrandita	158
	 Rotazione dell'immagine	159
	 Visualizzazione dei filmati	160
	 Riproduzione di filmati	162
	 Modifica della prima e ultima scena del filmato	164

Presentazione (riproduzione automatica)	165
Visualizzazione delle immagini sullo schermo di un televisore	167
 Protezione delle immagini	170
 Eliminazione delle immagini	171
DISP. Visualizzazione delle informazioni di scatto	173

9 Stampa di immagini 175

Preparazione per la stampa	176
 Stampa	178
Ritaglio dell'immagine	183
 DPOF (Digital Print Order Format)	185
Stampa diretta con DPOF	188

10 Stampa diretta con DPOF 189

Impostazione delle funzioni personalizzate	190
Dettagli sulle funzioni personalizzate	192
Registrazione di My menu	198
Impostazione delle informazioni sul copyright	199

11 Informazioni di riferimento 201

Quando non è possibile utilizzare la messa a fuoco automatica	202
Uso di una presa di corrente domestica	203
Scatto con telecomando	204
Speedlite esterni	206
Uso delle schede Eye-Fi	208
Tabella delle funzioni disponibili in base alla modalità di scatto	210
Impostazioni di menu	212
Diagramma del sistema	216
Guida alla risoluzione dei problemi	218
Codici di errore	224
Specifiche	225
Indice	237

Pagine finali: Guida rapida e Guida all'avvio del software 243



Sommario rapido

Scatto

- **Scatti automatici** → p. 45 - 57 (Modalità zona base)
- **Scatti continui** → p. 50, 53, 70 (📷 Scatto continuo)
- **Includere se stessi nelle foto di gruppo** → p. 71 (👤 autoscatto)
- **Blocco dell'azione**
- **Effetto sfocato sull'azione** → p. 78 (Tv AE con priorità dei tempi di scatto)
- **Effetto sfocato dello sfondo**
- **Messa a fuoco dello sfondo** → p. 80 (Av AE a priorità del diaframma)
- **Regolazione della luminosità dell'immagine (esposizione)** → p. 87 (compensazione dell'esposizione)
- **Scatto con scarsa illuminazione** → p. 46, 62, 64 (🔦 foto con flash)
- **Scatto senza flash** → p. 49 (🔦 flash spento)
- **Foto di fuochi d'artificio di notte** → p. 84 (esposizione posa)
- **Scatto guardando il monitor LCD** → p. 108 (📺 scatto in Live View)
- **Filmati** → p. 124 (🎥 acquisizione di filmati)

Qualità dell'immagine

- **Scatto con effetti dell'immagine a seconda del soggetto** → p. 75 (selezione di uno Stile Foto)





- **Stampa ingrandita dell'immagine** → p. 72 (L, L, RAW)
- **Acquisizione di molte foto** → p. 72 (S, S)

Messa a fuoco

- **Modifica del punto di messa a fuoco** → p. 68 (selezione del punto AF)
- **Scatto di un soggetto in movimento** → p. 53, 67 (AF AI Servo)

Riproduzione

- **Visualizzazione delle immagini sulla fotocamera** → p. 58 (riproduzione)
- **Ricerca rapida di foto** → p. 156 (visualizzazione indice)
- **Protezione delle immagini importanti per evitare di eliminarle inavvertitamente** → p. 170 (protezione dell'immagine)
- **Eliminazione delle immagini non necessarie** → p. 171 (eliminazione)
- **Visualizzazione delle immagini sullo schermo di un televisore** → p. 167 (video OUT)
- **Impostazione della luminosità del monitor LCD** → p. 139 (luminosità LCD)

Stampa

- **Stampa semplice delle immagini** → p.175 (stampa diretta)



Precauzioni per l'uso

Manutenzione della fotocamera

- Questa fotocamera è uno strumento di precisione. Evitare di farla cadere o di sottoporla a urti.
- La fotocamera non è impermeabile e non può pertanto essere utilizzata sott'acqua. Se la fotocamera cade accidentalmente in acqua, contattare immediatamente il Centro di assistenza Canon più vicino. Asciugare eventuali gocce d'acqua con un panno asciutto. Se la fotocamera è stata esposta ad aria salmastra, strofinarla con un panno bagnato ben strizzato.
- Non lasciare mai la fotocamera vicino a dispositivi che generano forti campi magnetici, ad esempio magneti o motori elettrici. Evitare inoltre di utilizzare o lasciare la fotocamera in prossimità di dispositivi che emettono forti onde radio, ad esempio grosse antenne. Campi magnetici di intensità elevata possono provocare il malfunzionamento della fotocamera o danneggiare i dati delle immagini.
- Non lasciare la fotocamera in luoghi surriscaldati o in un'auto esposta alla luce solare diretta. Le temperature elevate possono causare il malfunzionamento della fotocamera.
- La fotocamera contiene circuiti elettronici di precisione. Non tentare di smontare la fotocamera.
- Utilizzare una pompetta ad aria per eliminare la polvere da obiettivo, mirino, specchio riflettente e schermo di messa a fuoco. Non utilizzare detergenti contenenti solventi organici per pulire il corpo della fotocamera o l'obiettivo. Per una pulizia accurata, contattare un Centro di assistenza Canon.
- Non toccare i contatti elettrici della fotocamera con le dita poiché potrebbero corrodersi. La corrosione dei contatti potrebbe compromettere le prestazioni della fotocamera.
- Se la fotocamera viene improvvisamente spostata da un ambiente freddo a uno caldo, è possibile che si formi della condensa all'esterno e all'interno del dispositivo. Per evitare che ciò si verifichi, inserire la fotocamera in un sacchetto di plastica sigillato e lasciare che si adatti alla temperatura più calda prima di estrarla dal sacchetto.
- Se si è formata della condensa sulla fotocamera, non utilizzarla per evitare di danneggiarla. Rimuovere l'obiettivo, la scheda e la batteria, quindi attendere che la condensa evapori prima di utilizzare di nuovo la fotocamera.
- Se si prevede di non utilizzare la fotocamera per un lungo periodo, rimuovere la batteria e riporre il dispositivo in un luogo fresco, asciutto e ben ventilato. Durante il periodo di inattività, premere il pulsante di scatto di tanto in tanto per verificare il funzionamento della fotocamera.
- Evitare di riporre la fotocamera in luoghi in cui sono presenti prodotti chimici corrosivi, ad esempio laboratori chimici o camere oscure.
- Se la fotocamera è rimasta inutilizzata per un tempo prolungato, verificarne tutte le funzioni prima di utilizzarla. Se si desidera utilizzare la fotocamera per un'occasione importante, dopo che non è stata utilizzata per molto tempo, si consiglia di far verificare il dispositivo dal rivenditore Canon di fiducia o di controllare personalmente che il dispositivo funzioni correttamente.

Monitor LCD

- Sebbene il monitor LCD sia stato realizzato con tecnologie ad altissima precisione che garantiscono il corretto funzionamento di oltre il 99,99% dei pixel effettivi, è tuttavia possibile che lo 0,01% (o meno) di pixel restanti sia costituito da pixel difettosi. I pixel difettosi neri, rossi o di altro colore che appaiono sullo schermo non denotano un difetto di funzionamento e non influiscono sulle immagini registrate.
- Se il monitor LCD viene lasciato acceso per un lungo periodo, potrebbe verificarsi un surriscaldamento dello schermo che, pertanto, potrebbe visualizzare solo parti delle immagini. Si tratta, tuttavia, di un effetto temporaneo che scompare se la fotocamera non viene utilizzata per alcuni giorni.
- In presenza di temperature alte o basse, il monitor LCD sembra rallentato o appare nero. A temperatura ambiente, le prestazioni del monitor ritornano normali.

Schede

Per proteggere la scheda e i dati memorizzati, seguire questi accorgimenti:

- Evitare di far cadere, piegare o bagnare la scheda. Evitare di sottoporla a pressioni, urti o vibrazioni.
- Non riporre né utilizzare la scheda in prossimità di dispositivi che generano forti campi magnetici, quali apparecchi televisivi, altoparlanti o magneti. Si consiglia, inoltre, di evitare i luoghi soggetti a elettricità statica.
- Non lasciare la scheda in luoghi esposti alla luce solare diretta o in prossimità di fonti di calore.
- Conservare la scheda in una custodia.
- Non riporre la scheda in luoghi caldi, polverosi o umidi.

Obiettivo

Dopo aver rimosso l'obiettivo dalla fotocamera, montarvi gli appositi copriobiettivi oppure appoggiarlo con l'estremità posteriore rivolta verso l'alto in modo da evitare di graffiare la superficie dell'obiettivo e i contatti elettrici.

Contatti



Precauzioni per un uso prolungato

Se si eseguono scatti continui, si utilizza la modalità di scatto in Live View o si acquisisce un filmato per un periodo di tempo prolungato, la fotocamera potrebbe surriscaldarsi. Sebbene non si tratti di un malfunzionamento, impugnarne la fotocamera surriscaldata per un lungo periodo può provocare leggere ustioni.

Possibili macchie nella parte anteriore del sensore

Oltre alla polvere che penetra nella fotocamera dall'esterno, in rari casi è possibile che il lubrificante delle parti interne della fotocamera aderisca alla parte anteriore del sensore. In caso di macchie visibili che persistono anche dopo la pulizia automatica del sensore, si consiglia di far pulire il sensore in un Centro di assistenza Canon.

Guida rapida all'avvio

1

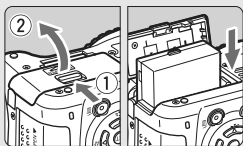

Inserire la batteria (p. 26).

Per caricare la batteria, vedere a pagina 24.

2

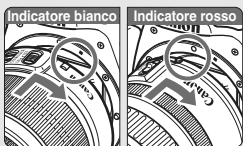

Montare l'obiettivo (p. 33).

Allineare l'indicatore bianco o rosso dell'obiettivo all'indicatore dello stesso colore sulla fotocamera.

3

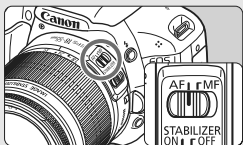

Impostare il selettore della modalità di messa a fuoco su <AF> (p. 33).

4

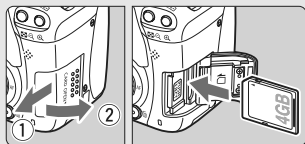

Aprire il coperchio dello slot e inserire una scheda (p. 31).

Inserire la scheda nello slot con l'etichetta rivolta verso di sé.

5

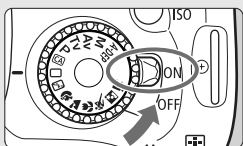

Posizionare l'interruttore di accensione su <ON> (p. 27).

- Quando sul monitor LCD viene visualizzata la schermata di impostazione di data/ora, vedere a pagina 29.

6

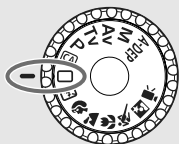

Ruotare la ghiera di selezione su (Automatico) (p. 46).

Tutte le impostazioni necessarie della fotocamera vengono regolate automaticamente.

7



Mettere a fuoco il soggetto (p. 37).

(p. 37).

Guardare nel mirino e posizionare il centro del mirino sul soggetto. Premere il pulsante di scatto a metà per mettere a fuoco il soggetto.

Se necessario, il flash incorporato fuoriesce automaticamente.

8

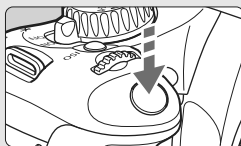

Scattare la foto (p. 37).

Premere completamente il pulsante di scatto per scattare la foto.

9



Rivedere l'immagine (p. 138).

L'immagine acquisita viene visualizzata sul monitor LCD per circa 2 secondi.

Per visualizzare di nuovo l'immagine, premere il pulsante (p. 58).

- Le impostazioni di scatto visualizzate sul monitor LCD scompaiono quando si avvicina l'occhio all'oculare del mirino.
- Per scattare osservando il monitor LCD, vedere pagina 107.
- Per eliminare un'immagine, vedere "Eliminazione delle immagini" (p. 171).

Nomenclatura

I nomi in grassetto indicano i componenti illustrati in precedenza nella sezione "Informazioni di base sullo scatto e sulla riproduzione delle immagini".

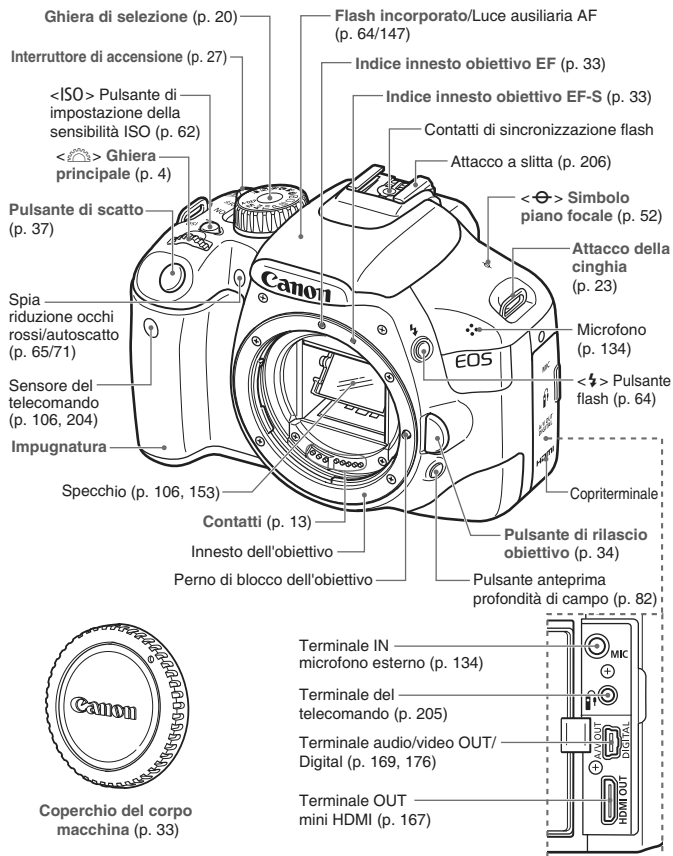

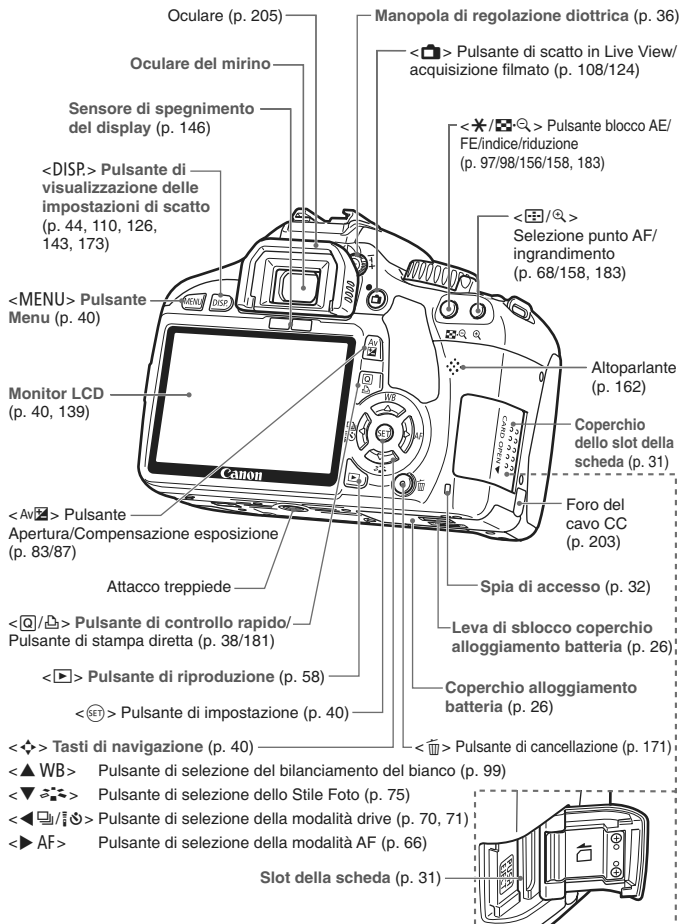

Visualizzazione impostazioni di scatto

Indicatore livello esposizione
Valore compensazione esposizione (p. 87)
Intervallo AEB (p. 89)

Velocità otturatore

Stile Foto (p. 75)

Modalità di scatto

Qualità di registrazione delle immagini (p. 72)

- L** Grande/Fine
- L** Grande/Normale
- M** Media/Fine
- M** Media/Normale
- S** Piccola/Fine
- S** Piccola/Normale
- RAW** RAW
- RAW + L** RAW+Grande/Fine

Icona Controllo rapido (p. 38)

Bilanciamento del bianco (p. 99)

- AWB** Auto
- Luce diurna
- Ombra
- Nuvoloso
- Tungsteno
- Fluorescente
- Flash
- Personal.
- WB +/-** Correzione del bilanciamento del bianco (p. 101)
- Bracketing del bilanciamento del bianco (p. 102)

Stato trasmissione Eye-Fi* (p. 208)

Livello di carica batteria (p. 28)

Apertura

Corsore ghiera principale (p. 77)

Sensibilità ISO (p. 62)

Compensazione dell'esposizione flash (p. 88)

Priorità tonalità chiare (p. 194)

Auto Lighting Optimizer (Ottimizzazione automatica della luce) (p. 103)

Modalità drive (p. 70, 71)

- Scatto singolo
- Scatto continuo
- Auto scatto/Telecomando
- Auto scatto:2 sec.
- Auto scatto: Continuo

Scatti rimanenti

Scatti rimanenti durante il bracketing WB

Ritardo autoscatto

Tempo di esposizione posa

Modo misurazione (p. 86)

- Misurazione valutativa
- Misurazione parziale
- Misurazione spot
- Misurazione media pesata al centro

Modalità AF (p. 66)

ONE SHOT AF One-Shot

AI FOCUS AF Ai Focus

AI SERVO AF Ai Servo

MF Messa a fuoco manuale

* Visualizzato se si utilizza una scheda Eye-Fi.

Il display mostra solo le impostazioni attualmente applicate.

Informazioni sul mirino

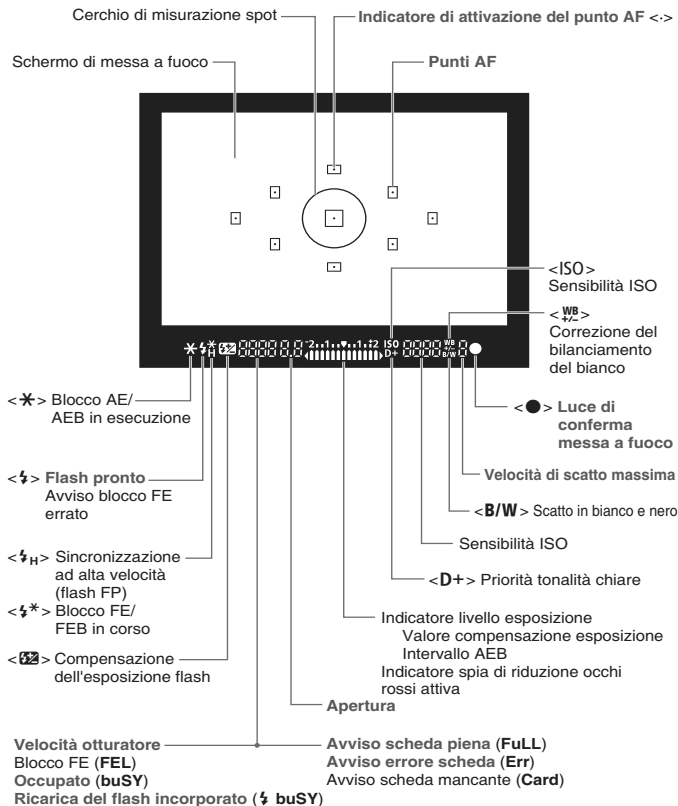

Il display mostra solo le impostazioni attualmente applicate.

Ghiera di selezione

La ghiera di selezione include le modalità della zona di base, della zona creativa e della modalità di acquisizione di filmati.

Zona creativa

Queste modalità offrono un maggior controllo per lo scatto di diversi soggetti.

P : Programma AE (p. 60)

Tv : AE con priorità dei tempi di scatto (p. 78)

Av : AE a priorità del diaframma (p. 80)

M : Esposizione manuale (p. 83)

A-DEP : AE con profondità di campo automatica (p. 85)

Zona base

È sufficiente premere il pulsante di scatto. Impostazione completamente automatica dello scatto in base al soggetto.

 : **Automatico** (p. 46)

 : **Creativa automatica** (p. 55)

Zona immagine

 : Flash spento (p. 49)

 : Ritratto (p. 50)

 : Paesaggio (p. 51)

 : Macro (p. 52)

 : Sport (p. 53)

 : Ritratto Notte (p. 54)

 : **Acquisizione di filmati** (p. 123)

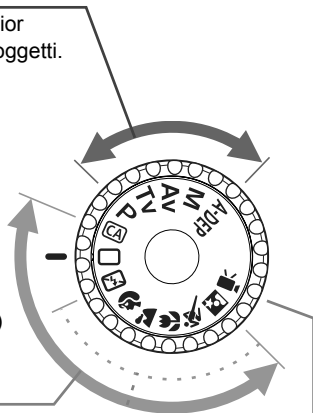

Obiettivo

Obiettivo senza scala delle distanze

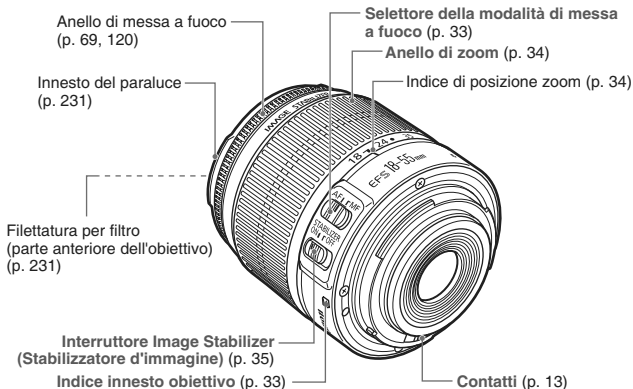

Obiettivo con scala delle distanze

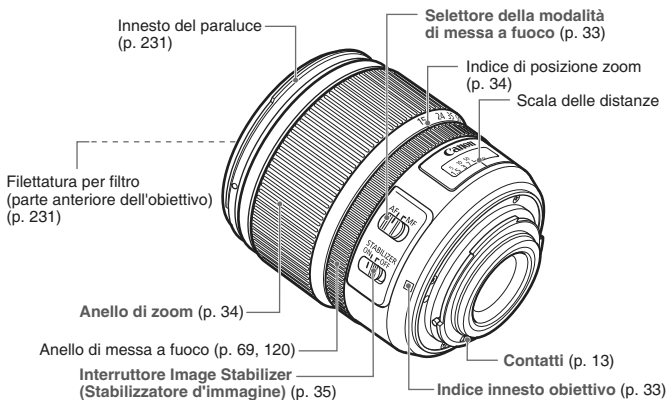

Carica batteria LC-E8

Carica batteria per batteria LP-E8 (p. 24).

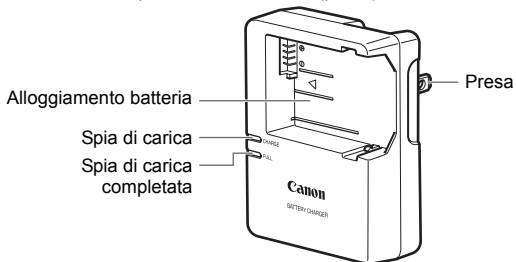

Questa unità di alimentazione deve essere orientata correttamente in posizione verticale o con montaggio a pavimento.

Carica batteria LC-E8E

Carica batteria per batteria LP-E8 (p. 24).

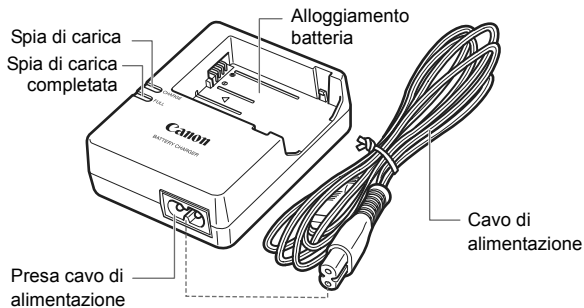

1

Guida introduttiva

In questo capitolo, vengono descritte le procedure preliminari allo scatto e le funzioni di base della fotocamera.

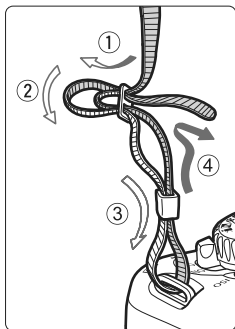

Inserimento della cinghia

Inserire l'estremità della cinghia nell'apposito attacco con un movimento dal basso verso l'alto, quindi farla passare attraverso la fibbia come mostrato nella figura. Tirare la cinghia per tenderla e accertarsi che non scivoli fuori dalla fibbia.

- Anche il coperchio dell'oculare viene inserito nella cinghia (p. 205).

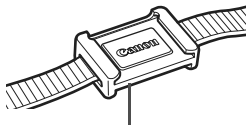

Coperchio dell'oculare

Ricarica della batteria

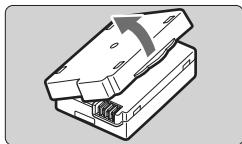

- 1** Rimuovere il coperchio di protezione.

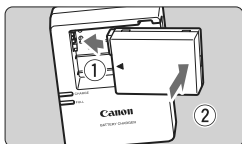

- 2** Inserire la batteria.

- Inserire saldamente la batteria come illustrato nella figura.
- Per rimuovere la batteria, effettuare le operazioni della procedura sopra descritta nell'ordine inverso.

LC-E8



- 3** Ricaricare la batteria.
Per LC-E8

- Ruotare gli spinotti del carica batteria verso l'esterno nella direzione indicata dalla freccia e inserirli in una presa di corrente.

LC-E8E

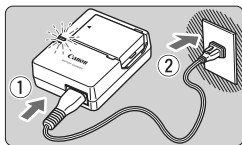

Per LC-E8E

- Collegare il cavo di alimentazione al carica batteria e inserire la spina nella presa di corrente.
- ▶ La ricarica si avvia automaticamente e la spia di carica diventa arancione.
- ▶ Al termine della ricarica della batteria, la spia di carica completata diventa verde.

- Sono necessarie circa 2 ore per ricaricare completamente una batteria completamente scarica a 23 °C. Il tempo necessario per ricaricare la batteria dipende dalla temperatura ambiente e dal livello di carica della batteria.
- Per motivi di sicurezza, la ricarica a basse temperature (da 6 °C a 10 °C) richiede più tempo (fino a 4 ore).



Consigli sull'uso della batteria e del carica batteria

- **Ricaricare la batteria il giorno prima o il giorno stesso in cui si intende utilizzare la fotocamera.**
Una batteria carica, anche se inutilizzata, nel tempo si scarica e si esaurisce.
- **Una volta completata la ricarica, rimuovere la batteria e scollegare il carica batteria dalla presa di corrente.**
- **Quando la fotocamera non viene utilizzata, rimuovere la batteria.**
Se la batteria viene lasciata nella fotocamera per un lungo periodo, è possibile che venga emessa una piccola quantità di corrente che può incidere sulla durata della batteria. Conservare la batteria con il coperchio di protezione inserito. La conservazione della batteria completamente carica può ridurre le prestazioni.
- **Il carica batteria può essere usato anche in altri paesi.**
Il carica batteria è compatibile con sorgenti di alimentazione da 100 V CA a 240 V CA a 50/60 Hz. Se necessario, utilizzare un adattatore specifico per il paese o la regione reperibile in commercio. Non collegare il carica batteria a trasformatori portatili, per evitare potenziali danneggiamenti.
- **Se la batteria si esaurisce rapidamente anche dopo una ricarica completa, significa che ha raggiunto il termine della propria vita utile.**
Acquistare una nuova batteria.



- Non caricare batterie diverse dalla batteria LP-E8.
- La batteria LP-E8 è concepita esclusivamente per modelli Canon. Canon non si assume alcuna responsabilità per eventuali danni o malfunzionamenti derivanti dall'uso della batteria con un carica batteria non compatibile o con altri prodotti.

Inserimento e rimozione della batteria

Inserimento della batteria

Inserire nella fotocamera una batteria LP-E8 completamente carica.

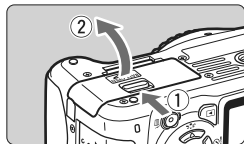

1 Aprire il coperchio dell'alloggiamento della batteria.

- Far scorrere la leva nella direzione indicata dalla freccia e aprire il coperchio.

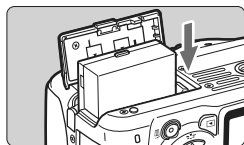

2 Inserire la batteria.

- Inserire l'estremità con i contatti.
- Inserire la batteria finché non si blocca in posizione.

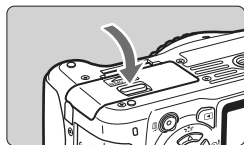

3 Chiudere il coperchio.

- Spingere il coperchio fino ad avvertire uno scatto.

Rimozione della batteria

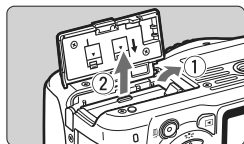

Aprire il coperchio e rimuovere la batteria.

- Premere la leva di sblocco della batteria nella direzione indicata dalla freccia e rimuovere la batteria.
- Per evitare corto circuiti, accertarsi di reinserire il coperchio protettivo sulla batteria.

Una volta aperto il coperchio dell'alloggiamento della batteria, prestare attenzione a non aprirlo ulteriormente. In caso contrario, il cardine potrebbe rompersi.

Accensione

Se viene visualizzata la schermata di impostazione di data/ora quando si accende la fotocamera, vedere pagina 29 per impostare data e ora.

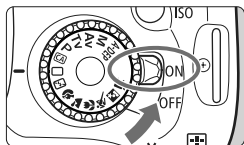

<ON> : la fotocamera si accende.

<OFF> : la fotocamera è spenta.

Impostarla in questa posizione quando non viene utilizzata.

Informazioni sull'autopulizia automatica del sensore

- Quando l'interruttore di accensione viene posizionato su <ON> o <OFF>, la pulizia del sensore viene eseguita automaticamente. Durante la pulizia del sensore, sul monitor LCD viene visualizzato < .☐ >. Anche durante la pulizia del sensore è possibile scattare foto premendo a metà il pulsante di scatto (p. 37) per interrompere la pulizia del sensore e acquisire una foto.
- Se si posiziona ripetutamente l'interruttore di accensione su <ON>/<OFF> a un breve intervallo di distanza, l'icona < .☐ > potrebbe non essere visualizzata. Si tratta del funzionamento normale.

Informazioni sullo spegnimento

- Per ridurre il consumo della batteria, la fotocamera si spegne automaticamente se rimane inutilizzata per circa 30 secondi. Per riaccenderla, premere il pulsante di scatto a metà (p. 37).
- È possibile modificare il tempo di spegnimento automatico tramite l'impostazione di menu [**☑ Off automatico**] (p. 139).





Se si posiziona l'interruttore di accensione su <OFF> mentre è in corso la registrazione di un'immagine sulla scheda, viene visualizzato il messaggio [**Registrazione...**] e la fotocamera si spegne al termine della registrazione.

Controllo del livello di carica della batteria

Quando l'interruttore di accensione è posizionato su <ON>, il livello della batteria viene indicato in uno dei quattro modi seguenti:



 : Livello di carica buono.

 : Il livello di carica è leggermente basso, ma c'è sufficiente alimentazione.

 : Batteria in esaurimento.

 : Batteria da ricaricare.

Durata batteria

Temperatura	23 °C	0 °C
Senza flash	Circa 550 scatti	Circa 470 scatti
Uso del flash al 50%	Circa 440 scatti	Circa 400 scatti

- Le cifre riportate in precedenza si riferiscono a una batteria LP-E8 completamente carica, senza scatto in Live View e agli standard di prova CIPA (Camera & Imaging Products Association).
- L'impugnatura porta batteria BG-E8 raddoppia approssimativamente il numero di scatti possibili grazie alle due batterie LP-E8. Grazie alle batterie alcaline formato AA/LR6, il numero di scatti possibili a 23 °C è pari a circa 470 scatti senza flash e a circa 270 scatti con il 50% di utilizzo del flash.



- Il numero di scatti possibili diminuisce quando si esegue una delle seguenti operazioni:
 - Premendo il pulsante di scatto a metà per un periodo di tempo prolungato.
 - Attivando spesso la messa a fuoco automatica senza scattare una foto.
 - Utilizzando spesso il monitor LCD.
 - Utilizzando la funzione Image Stabilizer (Stabilizzatore d'immagine) dell'obiettivo.
- Il funzionamento dell'obiettivo è alimentato dalla batteria della fotocamera. A seconda dell'obiettivo utilizzato, il numero di scatti possibili potrebbe diminuire.
- Per informazioni sulla durata della batteria con lo scatto in Live View, vedere a pagina 109.

MENU Impostazione di data e ora

Alla prima accensione o se è stata azzerata la data/ora, viene visualizzata la schermata di impostazione di data/ora. Per impostare la data/ora, eseguire i passi 3 e 4. **Tenere presente che la data/ora aggiunta alle immagini registrate si basa su tale impostazione. Accertarsi di aver impostato data e ora corrette.**

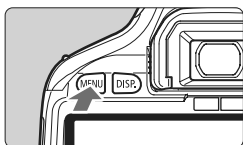

1 Visualizzare il menu.

- Premere il pulsante <MENU> per visualizzare il menu.



2 Nella scheda [F²], selezionare [Data/Ora].

- Premere il tasto <◀▶> per selezionare la scheda [F²].
- Premere il tasto <▲▼> per selezionare [Data/Ora], quindi premere <SET>.



3 Impostare la data e l'ora.

- Premere il tasto <◀▶> per selezionare i valori relativi a data e ora.
- Premere <SET> fino a visualizzare <⏏>.
- Premere il tasto <▲▼> per impostare il numero, quindi premere <SET> (si torna a □).

4 Uscire dall'impostazione.

- Premere il tasto <◀▶> per selezionare [OK], quindi premere <SET>.
- ▶ La data/ora è stata impostata.
- Premere il pulsante <MENU> per tornare al display delle impostazioni di scatto.



- L'impostazione di data/ora parte da quando si preme <SET> al passo 4.
- Se si conserva la fotocamera senza batteria o se la batteria esaurisce la carica, data e ora potrebbero azzerarsi. In questo caso, impostare di nuovo la data/ora.

MENU Selezione della lingua dell'interfaccia

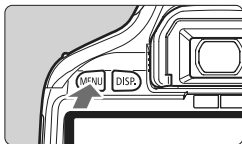

1 Visualizzare il menu.

- Premere il pulsante <MENU> per visualizzare il menu.



2 Nella scheda [F²], selezionare [Lingua].

- Premere il tasto <◀▶> per selezionare la scheda [F²].
- Premere il tasto <▲▼> per selezionare [Lingua] (la terza voce dall'alto), quindi premere <SET>.



3 Impostare la lingua desiderata.

- Premere il tasto <▲▼> per selezionare la lingua, quindi premere <SET>.
- ▶ La lingua dell'interfaccia viene modificata.
- Premere il pulsante <MENU> per tornare al display delle impostazioni di scatto.

Inserimento e rimozione della scheda SD

Le immagini acquisite vengono registrate sulla scheda (venduta separatamente).

- **Verificare che l'interruttore di protezione da scrittura della scheda sia rivolto verso l'alto in modo che sia possibile scrivere/cancellare i dati.**

Installazione della scheda

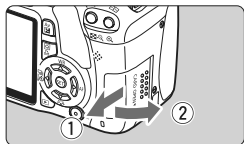

1 Aprire il coperchio.

- Far scorrere il coperchio nella direzione indicata dalla freccia per aprirlo.

Interruttore di protezione da scrittura

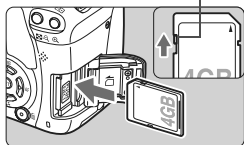

2 Inserire la scheda.

- Inserire la scheda con il lato dell'etichetta rivolto verso di sé, come illustrato nella figura, e farla scattare in posizione.

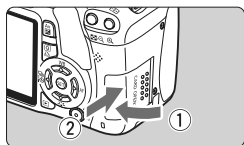

3 Chiudere il coperchio.

- Chiudere il coperchio e farlo scorrere nella direzione indicata dalla freccia finché non si avverte uno scatto.
- Quando l'interruttore di accensione viene posizionato su <ON>, sul monitor LCD viene visualizzato il numero di scatti rimanenti.



Scatti possibili



- Il numero di scatti possibili dipende da vari fattori, tra cui lo spazio disponibile sulla scheda, la qualità di registrazione delle immagini e la sensibilità ISO.
- Per non dimenticare di installare una scheda di memoria, impostare la voce di menu [Rilascio otturat. senza scheda] su [Disattiva] (p. 138).

Rimozione della scheda

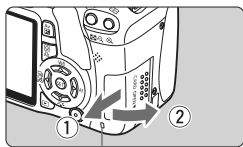

Spia di accesso

1 Aprire il coperchio.

- Posizionare l'interruttore di accensione su <OFF>.
- Verificare che sul monitor LCD non sia visualizzato il messaggio "Registrazione...".
- **Accertarsi che la spia di accesso sia spenta e aprire il coperchio.**

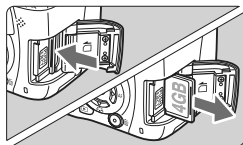

2 Rimuovere la scheda.

- Premere delicatamente la scheda verso l'interno, quindi rilasciare. La scheda fuoriesce.
- Estrarre la scheda, quindi chiudere il coperchio.

- **Quando la spia di accesso è accesa o lampeggia, è in corso la memorizzazione, la lettura, la cancellazione o il trasferimento delle immagini nella scheda. Quando la spia di accesso è accesa o lampeggia, non effettuare alcuna delle azioni descritte di seguito poiché si potrebbero danneggiare i dati delle immagini, la scheda o la fotocamera.**
 - **Aprire il coperchio dello slot della scheda.**
 - **Rimuovere la batteria.**
 - **Scuotere o sottoporre a urti la fotocamera.**
 - Se la scheda contiene già immagini registrate, la numerazione potrebbe non iniziare da 0001 (p. 140).
 - Non toccare i contatti della scheda con le dita o oggetti metallici.
 - Se sul monitor LCD viene visualizzato un messaggio di errore riguardante la scheda, rimuoverla e reinstallare la scheda. Se l'errore persiste, utilizzare un'altra scheda.
- Se possibile, trasferire sul computer tutte le immagini contenute nella scheda, quindi formattare la scheda dalla fotocamera (p. 42). Una volta eseguite queste operazioni, la scheda potrebbe tornare in condizioni normali.

Inserimento e rimozione di un obiettivo

Inserimento di un obiettivo

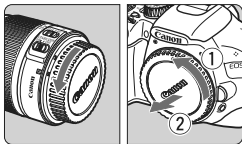

1 Rimuovere i coperchi.

- Rimuovere il copriobiettivo posteriore e il coperchio del corpo macchina ruotandoli nella direzione indicata dalle frecce.

Indicatore bianco

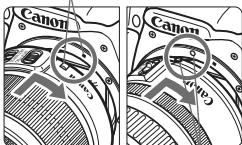

Indicatore rosso

2 Montare l'obiettivo.

- Allineare l'indicatore bianco o rosso dell'obiettivo all'indicatore dello stesso colore sulla fotocamera. Ruotare l'obiettivo nella direzione indicata dalla freccia fino a farlo scattare in posizione.

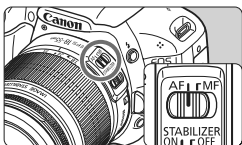

3 Sull'obiettivo, impostare il selettore della modalità di messa a fuoco su <AF> (messa a fuoco automatica).

- Se è posizionato su <MF> (messa a fuoco manuale), la messa a fuoco automatica non funziona.

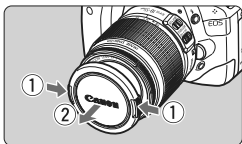

4 Rimuovere il copriobiettivo anteriore.

Riduzione della polvere

- Quando si cambia l'obiettivo, eseguire l'operazione in un luogo il più possibile privo di polvere.
- Quando si ripone la fotocamera senza l'obiettivo, accertarsi di applicare il coperchio del corpo macchina alla fotocamera.
- Rimuovere la polvere presente sul coperchio del corpo macchina prima di applicarlo.

Informazioni sullo zoom

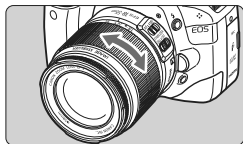

Per eseguire lo zoom, ruotare l'anello dello zoom sull'obiettivo con le dita. **Lo zoom deve essere utilizzato prima della messa a fuoco. Se si ruota l'anello dello zoom dopo che il soggetto è stato messo a fuoco, la messa a fuoco potrebbe venire annullata.**

Rimozione di un obiettivo

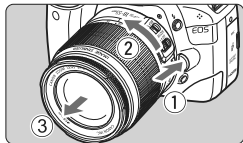

Ruotare l'obiettivo nella direzione indicata dalle frecce tenendo premuto il pulsante di rilascio dell'obiettivo.

- Ruotare l'obiettivo finché non si blocca, quindi rimuoverlo.
- Inserire il copriobiettivo posteriore sull'obiettivo smontato.

- ⚠ Non guardare direttamente il sole attraverso l'obiettivo per evitare possibili problemi alla vista.
- Se la parte anteriore (anello di messa a fuoco) dell'obiettivo ruota durante la messa a fuoco automatica, non toccare la parte rotante.

Fattore di conversione dell'immagine

Dal momento che la dimensione del sensore di immagine è inferiore a quella delle pellicole da 35 mm, è come se la lunghezza focale dell'obiettivo venisse aumentata di 1,6 volte.

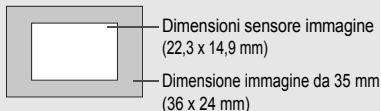

Informazioni sulla funzione Image Stabilizer (Stabilizzatore d'immagine) dell'obiettivo

Quando si utilizza la funzione Image Stabilizer (Stabilizzatore d'immagine) integrata nell'obiettivo IS, le vibrazioni della fotocamera vengono corrette per ottenere foto meno sfocate. La procedura riportata di seguito si basa, a titolo di esempio, sull'obiettivo EF-S 18-55 mm f/3.5-5.6 IS.

* IS è l'acronimo di Image Stabilizer (Stabilizzatore d'immagine).

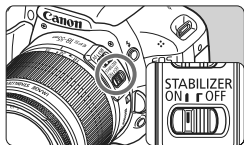

1 Posizionare l'interruttore dell'Image Stabilizer (Stabilizzatore d'immagine) su <ON>

- Posizionare anche l'interruttore di accensione della fotocamera su <ON>.

2 Premere il pulsante di scatto a metà.

- ▶ Viene attivato l'Image Stabilizer (Stabilizzatore d'immagine).

3 Scattare la foto.

- Quando l'immagine nel mirino è immobile, premere completamente il pulsante di scatto per acquisire l'immagine.



- L'Image Stabilizer (Stabilizzatore d'immagine) potrebbe non essere efficace se il soggetto si sposta nel momento dell'esposizione.
- L'Image Stabilizer (Stabilizzatore d'immagine) potrebbe non essere efficace in situazioni con particolari vibrazioni, ad esempio su un'imbarcazione.



- L'Image Stabilizer (Stabilizzatore d'immagine) funziona con l'interruttore della modalità di messa fuoco impostato su <AF> o <MF>.
- Se la fotocamera è montata su un treppiede, è possibile risparmiare sul consumo della batteria impostando l'interruttore dell'Image Stabilizer (Stabilizzatore d'immagine) su <OFF>.
- L'Image Stabilizer (Stabilizzatore d'immagine) è efficace anche quando la fotocamera è montata su un monopiede.
- Alcune obiettivi IS consentono di passare alla modalità IS manualmente per adattarsi alle condizioni di scatto. Gli obiettivi EF-S 18-55 mm f/3.5-5.6 IS e EF-S 18-135 mm f/3.5-5.6 IS passano automaticamente alla modalità IS.

Funzioni di base

Regolazione della nitidezza del mirino

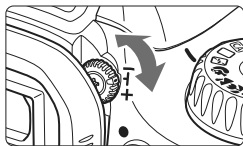

Ruotare la manopola di regolazione diottrica.

- Ruotare la manopola verso sinistra o destra fino a visualizzare nitidamente i nove punti AF nel mirino.

 Se le immagini nel mirino non sono nitide anche dopo la regolazione diottrica, si consiglia di inserire la lente di correzione diottrica E (10 tipi, venduta separatamente).

Come impugnare la fotocamera

Per ottenere foto nitide, tenere saldamente la fotocamera in modo da ridurre al minimo le vibrazioni.

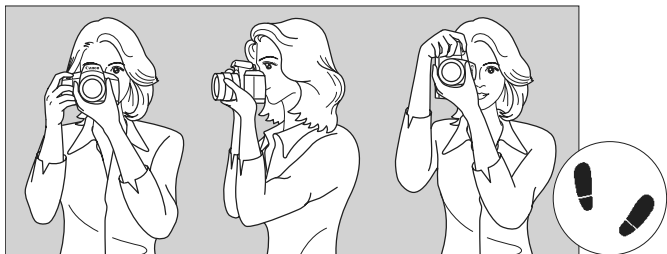

Scatto orizzontale

Scatto verticale

1. Impugnare saldamente la fotocamera con la mano destra.
2. Sorreggere la base dell'obiettivo con la mano sinistra.
3. Premere leggermente il pulsante di scatto con il dito indice della mano destra.
4. Premere leggermente le braccia e i gomiti verso la parte anteriore del corpo.
5. Per mantenere una posizione stabile, mettere un piede in posizione più avanzata rispetto all'altro.
6. Avvicinare la fotocamera al viso e guardare attraverso il mirino.

 Per scattare osservando il monitor LCD, vedere pagina 107.

Pulsante di scatto

Il pulsante di scatto ha due posizioni: può essere premuto a metà e successivamente fino in fondo.

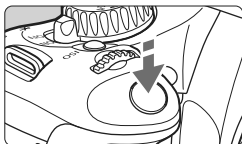

Pressione a metà

Consente di attivare la messa a fuoco automatica e la misurazione dell'esposizione automatica che impostano, rispettivamente, la velocità dell'otturatore e l'apertura.

L'impostazione dell'esposizione (velocità dell'otturatore e apertura) viene visualizzata nel mirino (ⓘ4).

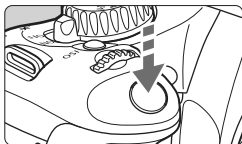

Pressione fino in fondo

Consente di rilasciare l'otturatore e di scattare la foto.

Blocco delle vibrazioni della fotocamera

Il movimento della fotocamera quando tenuta in mano nel momento dell'esposizione viene chiamato vibrazione e può causare immagini sfocate. Per impedire alla fotocamera di vibrare, seguire questi accorgimenti:

- Impugnare saldamente la fotocamera come illustrato nella pagina precedente.
- Premere a metà il pulsante di scatto per eseguire la messa a fuoco automatica, quindi lentamente premere completamente il pulsante di scatto.



- Se si preme il pulsante di scatto fino in fondo senza averlo prima premuto a metà (oppure se lo si preme a metà e, immediatamente dopo, fino in fondo), la fotocamera attenderà un istante prima di scattare la foto.
- Anche durante la visualizzazione dei menu, la registrazione e la riproduzione di immagini, è possibile ripristinare istantaneamente la condizione in cui la fotocamera è pronta per scattare una foto premendo il pulsante di scatto a metà.

Q Uso dello schermo di controllo rapido

È possibile selezionare e impostare direttamente le funzioni di scatto visualizzate sul monitor LCD. Questa funzionalità viene chiamata schermo di controllo rapido.



1 Visualizzare lo schermo di controllo rapido.

- Premere il pulsante **<Q>** mentre sono visualizzate le impostazioni di scatto.
- ▶ Viene attivato lo schermo di controllo rapido (☺10).



Modalità zona base



Modalità zona creativa

2 Selezionare l'impostazione desiderata.

- Premere il tasto **<◀▶>** per selezionare la funzione da impostare.
- Nelle modalità della zona base (eccetto **CA**) è possibile selezionare alcune modalità drive (p. 70) e la qualità di registrazione delle immagini (p. 72).
- ▶ La funzione selezionata viene visualizzata nella parte inferiore dello schermo.
- Ruotare la ghiera **<☺>** per modificare l'impostazione.

3 Scattare la foto.

- Premere completamente il pulsante di scatto per scattare la foto.

Nomenclatura dello schermo di controllo rapido

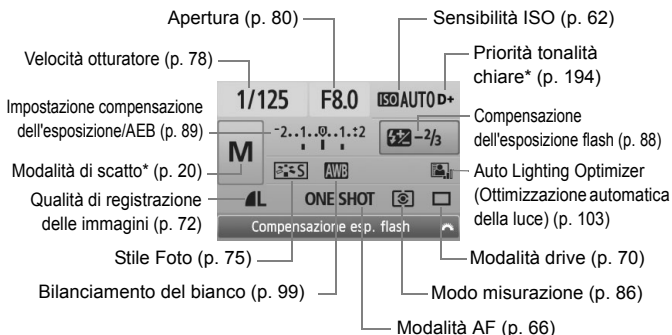

Le funzioni contrassegnate da un asterisco non possono essere impostate dallo schermo di controllo rapido.

Schermata di impostazione delle funzioni



↓ <SET>

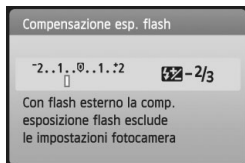

- Nello schermo di controllo rapido, selezionare la funzione e premere <SET>. Viene visualizzata la schermata relativa all'impostazione (tranne per la velocità di scatto e l'apertura).
- Ruotare la ghiera <☀> per modificare l'impostazione. È inoltre possibile premere il tasto <◀▶> per modificare l'impostazione.
- Premere <SET> per finalizzare l'impostazione e tornare allo schermo di controllo rapido.

MENU Uso dei menu

È possibile impostare diverse funzioni mediante i menu, ad esempio la qualità di registrazione delle immagini, la data e l'ora e così via. Osservando il monitor LCD, utilizzare il pulsante <MENU>, i tasti di navigazione <◀▶> e il pulsante <SET> sul retro della fotocamera.

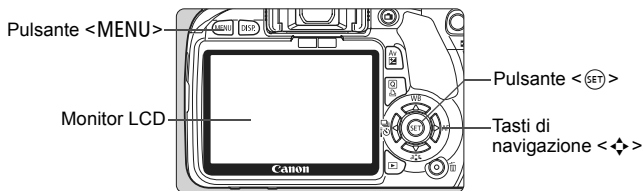

Schermata di menu

Modalità zona base



Modalità di acquisizione filmato



* Nelle modalità della zona base e di acquisizione filmato, schede e opzioni di menu sono diverse.

Modalità zona creativa

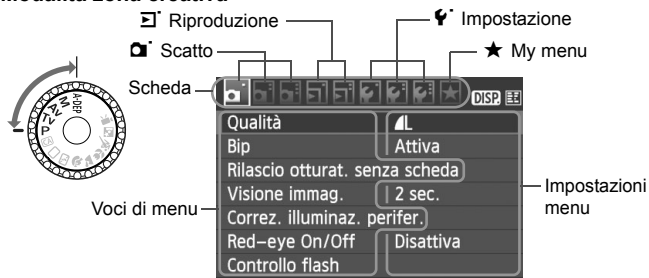

Procedura per l'impostazione dei menu

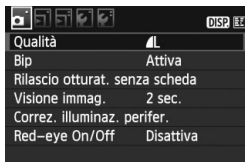

1 Visualizzare il menu.

- Premere il pulsante <MENU> per visualizzare il menu.

2 Selezionare una scheda.

- Premere il tasto <◀▶> per selezionare una scheda.
- Per selezionare una scheda è inoltre possibile ruotare la ghiera <⌚>.

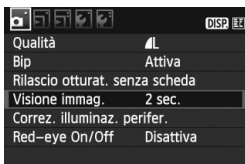

3 Selezionare la voce desiderata.

- Premere il tasto <▲▼> per selezionare la voce, quindi premere <SET>.

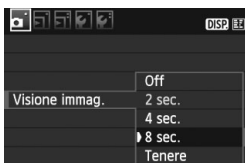

4 Selezionare l'impostazione.

- Premere il tasto <▲▼> o <◀▶> per selezionare l'impostazione desiderata (per alcune impostazioni è necessario premere specificatamente il tasto <▲▼> o il tasto <◀▶> per la selezione).
- L'impostazione selezionata viene indicata in blu.

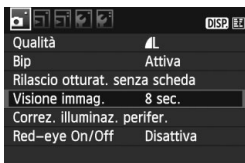

5 Selezionare l'impostazione desiderata.

- Premere <SET> per impostare il parametro prescelto.

6 Uscire dall'impostazione.

- Premere il pulsante <MENU> per tornare al display delle impostazioni di scatto.



- La spiegazione delle funzioni di menu riportata di seguito presuppone che sia stato premuto il pulsante <MENU> per visualizzare la schermata dei menu.
- A pagina 212 vengono elencate le funzioni dei menu.

MENU Formattazione della scheda

Se la scheda è nuova o è stata precedentemente formattata tramite un'altra fotocamera o un computer, formattare la scheda con la fotocamera in uso.

ⓘ Al termine della formattazione, tutte le immagini e i dati presenti nella scheda vengono eliminati, incluse le immagini protette. Prima di attivare questa funzione, si consiglia quindi di controllare che la scheda non contenga dati utili. Se necessario, prima di formattare la scheda trasferire le immagini su un computer o altro dispositivo.

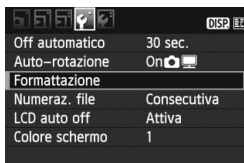

1 Selezionare [Formattazione].

- Nella scheda [**F**], selezionare [Formattazione], quindi premere <SET>.



2 Formattare la scheda.

- Selezionare [OK], quindi premere <SET>.
- ▶ La scheda viene formattata.
- ▶ Al termine dell'operazione, viene visualizzato nuovamente il menu.
- Per la formattazione di basso livello, premere il pulsante <W>, contrassegnare la casella [Formatt. basso liv.] con una <✓>, quindi selezionare [OK].

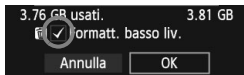

**Utilizzare il comando [Formattazione] nei seguenti casi:**

- La scheda è nuova.
- La scheda è stata formattata su un'altra fotocamera o un computer.
- La scheda è piena di immagini o dati.
- Viene visualizzato un errore relativo alla scheda (p. 224).

Informazioni sulla formattazione a basso livello

- Eseguire la formattazione di basso livello se la registrazione o la lettura della scheda è lenta.
- Poiché la formattazione a basso livello cancella il contenuto di tutti i settori registrabili della scheda, tale operazione richiede più tempo rispetto a una formattazione normale.
- È possibile interrompere tale operazione selezionando [**Annulla**]. Anche in tal caso, la formattazione normale viene completata e sarà possibile utilizzare normalmente la scheda.



- Una volta formattata la scheda o cancellati i dati, risulteranno modificate solo le informazioni relative alla gestione dei file, mentre i dati effettivi non verranno completamente eliminati. Tenere presente quanto detto se si desidera vendere o smaltire la scheda. Prima di gettare via la scheda, eseguire una formattazione di basso livello o distruggere fisicamente la scheda per impedire un'eventuale sottrazione di dati.
- Prima di utilizzare una nuova scheda Eye-Fi, è necessario installare sul computer il software presente nella scheda. Quindi, formattare la scheda dalla fotocamera.



- La capacità della scheda visualizzata sulla schermata di formattazione potrebbe essere inferiore rispetto a quella indicata sulla scheda.
- Questo dispositivo include la tecnologia exFAT concessa in licenza da Microsoft.

Navigazione nel display del monitor LCD

Il monitor LCD è in grado di mostrare la schermata delle impostazioni di scatto, la schermata dei menu, le immagini, ecc.

Impostazioni di scatto

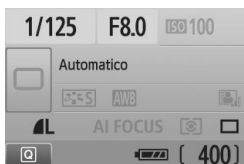

- Visualizzate quando la fotocamera è accesa.
 - Quando si avvicina l'occhio all'oculare del mirino, il sensore di spegnimento del display (p. 17, 146) disattiva il monitor LCD automaticamente. In questo modo la luminosità del monitor LCD non interferisce con l'inquadratura. Il monitor LCD si riattiva quando l'occhio si allontana dall'oculare del mirino.
 - Quando viene visualizzata la schermata di menu o l'immagine riportate in basso, è possibile tornare immediatamente alla schermata delle impostazioni di scatto (immagine in alto) e scattare premendo il pulsante di scatto a metà.
 - Premendo il pulsante <DISP.> è possibile attivare o disattivare il display.
- ⚠
- Se si guarda attraverso il mirino indossando occhiali da sole, il monitor LCD potrebbe non disattivarsi automaticamente. In tal caso, premere il pulsante <DISP.> per disattivare il monitor.
 - Se ci si trova vicino a una luce fluorescente, il monitor LCD potrebbe spegnersi. In tal caso, allontanare la fotocamera dalla luce fluorescente.

Funzioni di menu

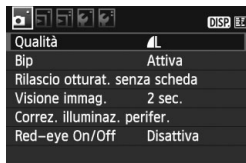

- Viene visualizzata quando si preme il pulsante <MENU>. Premere nuovamente il pulsante per tornare alla schermata precedente.

Immagine acquisita



- Viene visualizzata quando si preme il pulsante <▶>. Premere nuovamente il pulsante per tornare alla schermata precedente.

2

Informazioni di base sullo scatto e sulla riproduzione delle immagini

In questo capitolo vengono descritte le modalità della zona base presenti sulla ghiera di selezione per ottenere risultati ottimali e la procedura per la riproduzione delle immagini.

Utilizzando le modalità della zona di base, è sufficiente inquadrare e scattare poiché la fotocamera imposta automaticamente tutti i valori (p. 210). Inoltre, per evitare di ottenere foto difettose a causa di operazioni non eseguite correttamente, non è possibile modificare le principali impostazioni di scatto nelle modalità automatiche. Le impostazioni (funzioni impostate automaticamente) che non è possibile configurare non sono disponibili per la selezione.

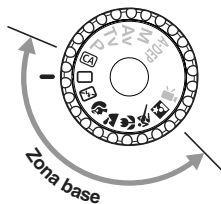
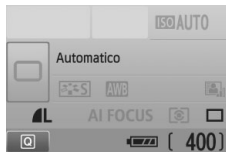

Informazioni sulla funzione Auto Lighting Optimizer (Ottimizzazione automatica della luce)

Nelle modalità della zona base, si attiva la funzione Auto Lighting Optimizer (Ottimizzazione automatica della luce) che regola automaticamente l'immagine al fine di ottenere contrasto e luminosità ottimali.

La funzione è attiva per impostazione predefinita nelle modalità della zona creativa (p. 103).

Scatto in automatico

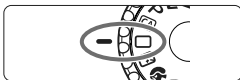

1 Impostare la ghiera di selezione su <□>.

Punto AF



2 Posizionare un punto AF qualsiasi sul soggetto.

- Tutti i punti AF vengono utilizzati per la messa a fuoco che, nella maggior parte dei casi, viene eseguita sul soggetto più vicino.
- Posizionando il punto AF centrale sul soggetto, la messa a fuoco viene eseguita più facilmente.

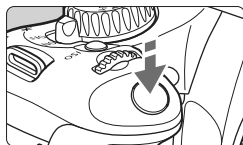

3 Mettere a fuoco il soggetto.

- Premere il pulsante di scatto a metà per eseguire la messa a fuoco.
- ▶ Il punto all'interno del punto AF che sta raggiungendo la messa a fuoco lampeggia per qualche istante in rosso. Contemporaneamente, viene emesso un segnale acustico e si accende la spia di conferma della messa a fuoco <●> nel mirino.
- ▶ Se necessario, il flash incorporato fuoriesce automaticamente.



Luce di conferma messa a fuoco



4 Scattare la foto.

- Premere completamente il pulsante di scatto per scattare la foto.
- ▶ L'immagine acquisita viene visualizzata sul monitor LCD per circa 2 secondi.
- Se il flash incorporato è fuoriuscito, è possibile spingerlo verso il basso con le dita.

? Domande frequenti

- **La luce di conferma della messa a fuoco <●> lampeggia e la messa a fuoco non viene raggiunta.**
Posizionare il punto AF su un'area con un adeguato contrasto, quindi premere il pulsante di scatto a metà (p. 202). Se si è troppo vicini al soggetto, allontanarsi e riprovare.
- **A volte, più punti AF lampeggiano simultaneamente.**
Ciò indica che tutti questi punti hanno raggiunto la messa a fuoco. Quando lampeggia il punto AF che copre il soggetto desiderato, scattare la foto.
- **Viene emesso un lieve segnale acustico (la luce di conferma della messa a fuoco <●> non si accende).**
Ciò indica che la fotocamera effettua costantemente la messa a fuoco su un soggetto in movimento. La luce di conferma della messa a fuoco <●> non si accende. Durante l'emissione del segnale acustico, è possibile premere completamente il pulsante di scatto per scattare la foto di un soggetto in movimento messo a fuoco.
- **Anche se si preme il pulsante di scatto a metà, il soggetto non viene messo a fuoco.**
Se il selettore della modalità di messa a fuoco sull'obiettivo è posizionato su <MF> (messa a fuoco manuale), la fotocamera non esegue la messa a fuoco. Posizionare il selettore della modalità di messa a fuoco su <AF> (messa a fuoco automatica).
- **Il flash fuoriesce anche in presenza di luce diurna.**
Se un soggetto è in controluce, il flash potrebbe fuoriuscire per ridurre le ombre scure sul soggetto.
- **In condizioni di luce insufficiente, il flash incorporato emette una serie di brevi flash.**
Se si preme il pulsante di scatto a metà, il flash incorporato potrebbe emettere una serie di brevi flash per facilitare la messa a fuoco automatica. Questa funzione, denominata "luce ausiliaria AF", è efficace fino a una distanza di circa 4 metri.
- **Anche se è stato utilizzato il flash, la foto risulta scura.**
Il soggetto era troppo lontano. Il soggetto deve trovarsi entro 5 metri dalla fotocamera.
- **Anche se è stato utilizzato il flash, la parte inferiore della foto risulta scura in modo innaturale.**
Il soggetto era troppo vicino alla fotocamera e il barilotto dell'obiettivo ha creato una sorta di ombra. Il soggetto deve trovarsi ad almeno 1 metro di distanza dalla fotocamera. Se sull'obiettivo è stato inserito un paraluce, rimuoverlo prima di scattare la foto con il flash.

Tecniche automatiche

Correzione dell'inquadratura



In base alla scena, posizionare il soggetto verso sinistra o destra per creare uno sfondo bilanciato e una buona prospettiva.

Nella modalità (Automatico), mentre viene premuto il pulsante di scatto a metà per mettere a fuoco un soggetto immobile, la messa a fuoco viene bloccata. A questo punto, è possibile correggere l'inquadratura e premere completamente il pulsante di scatto per scattare la foto. Questa funzione è denominata "blocco della messa a fuoco" ed è consentita anche in altre modalità della zona base (ad eccezione di Sport).

Foto di soggetti in movimento



Nella modalità (Automatico), se il soggetto si sposta (ossia, la sua distanza dalla fotocamera varia) durante o dopo la messa a fuoco, si attiva la modalità AF AI Servo, che consente di mantenere costantemente a fuoco il soggetto. Fino a quando si tiene il punto AF sul soggetto col pulsante di scatto premuto a metà, la messa a fuoco viene mantenuta. Quando si desidera scattare la foto, premere completamente il pulsante di scatto.

Disattivazione del flash

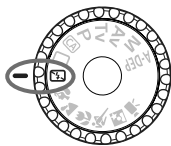

Nei luoghi in cui è proibito l'uso del flash, utilizzare la modalità < > (Flash spento). Questa modalità è adatta anche per scene con luci soffuse quando si desidera catturare l'illuminazione dell'ambiente.



Consigli sullo scatto

- **Se il numero visualizzato nel mirino lampeggia, fare attenzione a non muovere la fotocamera.**
In condizioni di luce insufficiente quando la fotocamera è maggiormente soggetta a vibrazioni, il valore della velocità dell'otturatore del mirino lampeggia. Tenere ferma la fotocamera o utilizzare un treppiede. Quando si utilizza un obiettivo zoom, utilizzare il valore massimo di grandangolo per ridurre l'effetto sfocato dovuto alle vibrazioni della fotocamera.
- **Scatto di ritratti senza flash.**
In condizioni di luce insufficiente, la persona non deve muoversi fino al momento dello scatto della foto. Se la persona si muove durante l'esposizione, potrebbe risultare sfocata nella foto.

Ritratti

La modalità < > (Ritratto) consente di sfocare lo sfondo per dare maggiore risalto al soggetto inquadrato. Inoltre, rende i toni dell'incarnato e l'aspetto dei capelli più tenui rispetto alla modalità < > (Automatico).

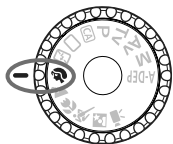

Consigli sullo scatto

- **Maggiore è la distanza tra il soggetto e lo sfondo, migliore sarà il ritratto.**

Maggiore è la distanza tra il soggetto e lo sfondo, più sfocato apparirà lo sfondo. Il soggetto risalta meglio su uno sfondo liscio e scuro.

- **Utilizzare un teleobiettivo.**

Se si dispone di un obiettivo zoom, utilizzare il valore massimo di teleobiettivo per restringere l'inquadratura sul busto del soggetto. Avvicinarsi, se necessario.



- **Mettere a fuoco il viso.**

Controllare che il punto AF che si trova sul viso diventi rosso e lampeggi.



- Se si tiene premuto il pulsante di scatto, è possibile scattare continuamente per ottenere diverse pose ed espressioni del viso (fino a circa 3,7 scatti al secondo).
- Se necessario, il flash incorporato fuoriesce automaticamente.

Paesaggi

La modalità < > (Paesaggio) consente di riprendere scenari panoramici e notturni o includere nella messa a fuoco soggetti vicini e lontani. Inoltre, le tonalità del blu e del verde sono più vivaci e nitide rispetto alla modalità < > (Automatico).

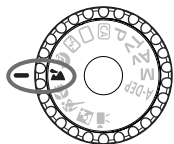



Consigli sullo scatto

- **Con un obiettivo zoom, utilizzare il valore massimo di grandangolo.**

Quando si utilizza il valore massimo di grandangolo di un obiettivo zoom, la messa a fuoco di oggetti vicini e lontani risulta migliore rispetto al valore massimo di teleobiettivo e aggiunge ampiezza ai paesaggi.

- **Scenari notturni.**

Poiché il flash incorporato viene disattivato, questa modalità < > è adatta anche per gli scenari notturni. Utilizzare un treppiede per evitare vibrazioni della fotocamera. Se si desidera fotografare una persona in uno scenario notturno, posizionare la ghiera di selezione su < > (Ritratto Notte) e utilizzare un treppiede (p. 54).





Foto ravvicinate

Quando si desidera fotografare fiori o piccoli oggetti a distanza ravvicinata, utilizzare la modalità  (Macro). Per ingrandire piccoli oggetti, utilizzare un obiettivo macro (venduto separatamente).

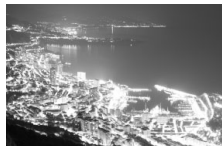

Consigli sullo scatto

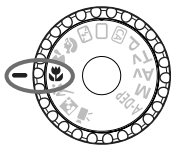



- **Utilizzare uno sfondo semplice.**
Uno sfondo semplice fa risaltare meglio il fiore (o il soggetto).
- **Avvicinarsi quanto più possibile al soggetto.**
Controllare la distanza di messa a fuoco minima consentita dall'obiettivo. Alcuni obiettivi riportano un'indicazione, ad esempio  **0,25 m**>. La distanza di messa a fuoco minima dell'obiettivo viene misurata dal simbolo  (piano focale) sulla fotocamera al soggetto. Se il soggetto è troppo vicino, la luce di conferma della messa a fuoco  lampeggia.
In condizioni di luce insufficiente, il flash incorporato viene attivato. Se il soggetto è troppo vicino e la parte inferiore della foto risulta scura, allontanarsi dal soggetto.
- **Con un obiettivo zoom, utilizzare il valore massimo di teleobiettivo.**
Se si dispone di un obiettivo zoom, l'utilizzo del valore massimo di teleobiettivo consente di ingrandire il soggetto.

Foto di soggetti in movimento

Per scattare la foto di un soggetto in movimento (ad esempio, un bambino che corre o un'auto in movimento), utilizzare la modalità  (Sport).

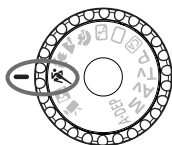

Consigli sullo scatto

- **Utilizzare un teleobiettivo.**

Si consiglia di utilizzare un teleobiettivo per scattare da lontano.

- **Utilizzare il punto AF centrale per mettere a fuoco.**

Posizionare il punto AF centrale sul soggetto, quindi premere il pulsante di scatto a metà per eseguire la messa a fuoco automatica. Durante la messa a fuoco automatica, viene emesso un lieve segnale acustico. Qualora non fosse possibile raggiungere la messa a fuoco, la luce di conferma della messa a fuoco <●> lampeggia. Quando si desidera scattare la foto, premere completamente il pulsante di scatto. Se si tiene premuto il pulsante di scatto, si attivano lo scatto continuo (fino a circa 3,7 scatti al secondo) e la messa a fuoco automatica.





In condizioni di luce insufficiente quando la fotocamera è maggiormente soggetta a vibrazioni, il valore della velocità dell'otturatore del mirino lampeggia in basso a sinistra. Tenere ferma la fotocamera e scattare.

Ritratti notturni

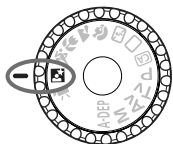
Per scattare foto di notte e ottenere un'esposizione naturale dello sfondo, utilizzare la modalità  (Ritratto Notte).



Consigli sullo scatto

- **Utilizzare un obiettivo grandangolare e un treppiede.**
Quando si utilizza un obiettivo zoom, utilizzare il valore massimo di grandangolo per ottenere una vista notturna panoramica. Inoltre, utilizzare un treppiede per evitare vibrazioni della fotocamera.
- **Tenere il soggetto entro 5 metri dalla fotocamera.**
In condizioni di luce insufficiente, il flash incorporato viene attivato automaticamente per ottenere una buona esposizione del soggetto. La distanza effettiva del flash incorporato è di 5 metri dalla fotocamera.
- **Scattare anche con la modalità  (Automatico).**
Poiché di notte la fotocamera è maggiormente soggetta a vibrazioni, si consiglia di scattare anche con la modalità  (Automatico).



- Invitare il soggetto a restare immobile anche dopo lo scatto del flash.
- Se si utilizza anche l'autoscatto, la spia dell'autoscatto si accende brevemente quando viene scattata la foto.

CA Scatto creativo automatico

Le modalità zona base, ad eccezione di <CA> (Creativa automatica), si occupano di tutto, mentre la modalità creativa automatica <CA> consente all'utente di modificare in modo semplice impostazioni quali la luminosità, la profondità di campo, la tonalità colore (Stile Foto) e così via. Le impostazioni predefinite sono identiche a quelle della modalità <Q> (Automatico).

* CA è l'acronimo di Creativa automatica.



1 Impostare la ghiera di selezione su <CA>.

- ▶ Viene visualizzata la schermata Creativa automatica sul monitor LCD.



2 Premere il pulsante <Q>.

- È possibile utilizzare il tasto <Q> per selezionare la funzione (☺10).
- Per ulteriori informazioni su ciascuna funzione, vedere le pagine 56-57.



3 Selezionare l'impostazione desiderata.

- Premere il tasto <Q> per selezionare la funzione da impostare.
- ▶ Nella parte inferiore dello schermo viene visualizzata una breve descrizione della funzione selezionata.
- Ruotare la ghiera <Q> per modificare l'impostazione.
- Premere il pulsante di scatto a metà per tornare alla schermata del passo 2.

4 Scattare la foto.

- Premere completamente il pulsante di scatto per scattare la foto.



Se viene modificata la modalità di scatto, se la fotocamera si spegne a causa dello spegnimento automatico (p. 139) o se si posiziona l'interruttore di accensione su <OFF>, vengono ripristinate tutte le impostazioni predefinite della modalità Creativa automatica. Tuttavia, le impostazioni relative a qualità di registrazione delle immagini, autoscatto e controllo a distanza (telecomando) vengono mantenute.

Velocità dell'otturatore e apertura

(1)



(1) Scatto flash



È possibile scegliere tra <⚡^A> (Flash automatico), <⚡> (Flash on) o <⚡/> (Flash spento).

Se si imposta <⚡/> (Flash spento), vedere "Disattivazione del flash" a pagina 49.

(2) Effetto sfocato/nitido dello sfondo

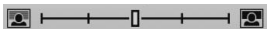

Se l'indicatore regolabile viene spostato verso sinistra, lo sfondo apparirà più sfocato. Se viene spostato verso destra, lo sfondo apparirà più a fuoco. Se si desidera applicare un effetto sfocato allo sfondo, vedere "Ritratti" a pagina 50.

A seconda dell'obiettivo e delle condizioni di scatto, lo sfondo potrebbe non risultare molto sfocato. L'effetto potrebbe non venire impostato (in grigio) se il flash incorporato è fuoriuscito. Quando si utilizza il flash, l'impostazione non viene applicata.

(3) Regolazione della luminosità dell'immagine

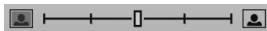

Se l'indicatore regolabile viene spostato verso sinistra, l'immagine apparirà più scura. Se viene spostato verso destra, l'immagine apparirà più chiara.

(4) Effetti dell'immagine



Oltre all'effetto per immagine standard, è possibile impostarlo per i ritratti, i paesaggi o le foto in bianco e nero (p. 75: Stile Foto).

< > (Standard): effetto dell'immagine standard applicabile alla maggior parte delle scene.

< > (Tonalità pelle uniformi): ideale per primi piani di soggetti femminili o bambini.

< > (Blu e verdi brillanti): per paesaggi suggestivi.

< > (Immagine monocromatica): consente di creare foto in bianco e nero.

(5) Scatto singolo, continuo e autoscatto



< > (Scatto continuo): scatto continuo a una velocità massima di 3,7 fotogrammi al secondo (fps).

< > (Auto scatto/Telecomando): vedere la nota () in "Uso dell'autoscatto" a p. 71. È possibile utilizzare anche lo scatto con telecomando (p. 204).

< > (Auto scatto:Continuo): dopo 10 secondi, il numero di scatti impostato viene acquisito di continuo. Premere il tasto < > per impostare il numero di scatti multipli (da 2 a 10) da eseguire con l'autoscatto.

* Premendo < >, è possibile visualizzare la schermata di selezione [Modalità drive] e immettere le stesse impostazioni.

(6) Qualità di registrazione delle immagini



Per impostare la qualità di registrazione delle immagini, vedere "Impostazione della qualità di registrazione delle immagini" alle pagine 74-72. * Premendo < >, è possibile visualizzare la schermata di selezione [Qualità] e immettere le stesse impostazioni.

▶ Riproduzione delle immagini

Di seguito viene illustrato il modo più semplice per riprodurre le immagini.
Per ulteriori informazioni sulla procedura di riproduzione, vedere pagina 155.



1 Riprodurre l'immagine.

- Quando si preme il pulsante <▶>, viene visualizzata l'ultima immagine acquisita.



2 Selezionare l'immagine.

- Per visualizzare le immagini a partire dall'ultima foto, premere il tasto <◀>.
- Per visualizzare le immagini a partire dalla prima immagine (la meno recente), premere il tasto <▶>.
- Ogni volta che si preme il pulsante <DISP.>, il formato dello schermo cambia.



Senza le informazioni visualizzate



Informazioni di base visualizzate

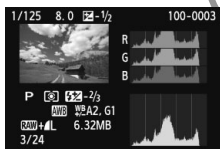

Istogramma attivo

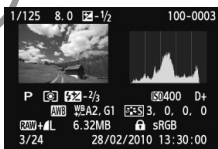

Informazioni dettagliate visualizzate

3 Uscire dalla riproduzione dell'immagine.

- Premere il pulsante <▶> per uscire dalla riproduzione delle immagini e tornare al display delle impostazioni di scatto.

3

Scatto creativo

Nelle modalità della zona base, per evitare di scattare foto in modo errato, molte impostazioni vengono configurate automaticamente e non è possibile modificarle. In modalità <P> (Programma AE), è possibile impostare diverse funzioni ed espandere il proprio estro creativo.

- In modalità <P> (Programma AE), la fotocamera imposta automaticamente la velocità dell'otturatore e l'apertura per ottenere un'esposizione standard.
- La differenza tra le modalità della zona base e <P> viene illustrata a pagina 210.

* <P> è l'abbreviazione di Program (programma).

* AE è l'acronimo di Auto Exposure (esposizione automatica).

P: Programma AE

Per ottenere un'adeguata esposizione del soggetto, la fotocamera imposta automaticamente l'esposizione (velocità dell'otturatore e apertura). Questa modalità viene denominata "Programma AE".



1 Impostare la ghiera di selezione su <P>.



2 Mettere a fuoco il soggetto.

- Guardando nel mirino, posizionare il punto AF selezionato sul soggetto, quindi premere il pulsante di scatto a metà.
- ▶ Il puntino all'interno del punto AF che sta raggiungendo la messa a fuoco lampeggia per qualche istante in rosso e si accende la luce di conferma della messa a fuoco <●> nella parte inferiore destra del mirino (in modalità AF One-Shot con selezione automatica del punto AF).
- ▶ La velocità dell'otturatore e l'apertura vengono impostate automaticamente e visualizzate nel mirino.



3 Verificare la velocità e l'apertura dell'otturatore visualizzate.

- Si otterrà un'esposizione corretta se i valori della velocità dell'otturatore e di apertura visualizzati non lampeggiano.

4 Scattare la foto.

- Inquadrare il soggetto e premere completamente il pulsante di scatto.



Consigli sullo scatto

- **Modificare la sensibilità ISO o utilizzare il flash incorporato.**
Per adattare lo scatto al soggetto e al livello di illuminazione dell'ambiente, è possibile modificare la sensibilità ISO (p. 62) o utilizzare il flash incorporato (p. 64). In modalità <P>, il flash incorporato non si attiva automaticamente. In condizioni di scarsa illuminazione, premere il pulsante <⚡> (Flash) per far fuoriuscire il flash incorporato.
- **È possibile variare il programma (Variazione programma).**
Una volta premuto a metà il pulsante di scatto, ruotare la ghiera <⚙️> per modificare la combinazione delle impostazioni relativa a velocità dell'otturatore e apertura (programma). Una volta acquisita la foto, la variazione del programma viene cancellata. Non è possibile eseguire variazioni del programma con il flash.



In condizioni di scarsa illuminazione o di illuminazione molto intensa, il display relativo alla velocità dell'otturatore e all'apertura lampeggia quando si preme a metà il pulsante di scatto, come illustrato nella figura. In condizioni di scarsa illuminazione (30" 3,5), aumentare la sensibilità ISO (p. 62) o utilizzare il flash (p. 64). In condizioni di eccessiva luminosità (4000 22), diminuire la sensibilità ISO.



Differenze tra <P> e <□> (Automatico)

Con <□>, numerose funzioni come la modalità AF, la modalità drive e il flash incorporato vengono impostate automaticamente per evitare di scattare foto in modo errato. Le funzioni che è possibile impostare sono limitate. Con <P>, solo la velocità dell'otturatore e l'apertura vengono impostate automaticamente. È possibile impostare manualmente la modalità AF, la modalità drive, il flash incorporato e altre funzioni (p. 210).

ISO: Modifica della sensibilità ISO ☆

Impostare la sensibilità ISO (sensibilità alla luce del sensore immagine) in base al livello di luminosità dell'ambiente. Nelle modalità della zona base, la sensibilità ISO viene impostata automaticamente (p. 63).

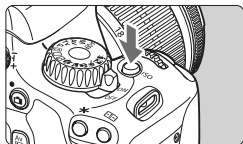

- 1 **Premere il pulsante <ISO> (ⓘ).**
 - ▶ Viene visualizzato [**Sensibilità ISO**].



- 2 **Impostare la sensibilità ISO.**
 - Ruotare la ghiera <⚙> o premere il tasto <◀▶> per selezionare la sensibilità ISO.
 - È inoltre possibile impostare la sensibilità ISO nel mirino ruotando la ghiera <⚙>.
 - Se si seleziona "**AUTO**", la sensibilità ISO viene impostata automaticamente (p. 63).

Guida alla sensibilità ISO

Sensibilità ISO	Situazione di scatto (senza flash)	Portata del flash
100 - 400	Esterni con sole	Maggiore è la sensibilità ISO, più ampia sarà la portata del flash (p. 64).
400 - 1600	Cielo annuvolato o sera	
1600 - 6400, H	Interni scuri o notte	

- Nel menu [**☑: Funzioni personaliz. (C.Fn)**], se [**Priorità tonalità chiare**] è impostato su [**1: Attivata**], la gamma di sensibilità ISO può essere impostata su un valore compreso tra 200 e 6400 (p. 194).
- Impostare una sensibilità ISO elevata o scattare in condizioni di alta temperatura potrebbe produrre immagini più sgranate. Le esposizioni prolungate possono inoltre produrre immagini dai colori irregolari.
- Quando si scatta a sensibilità ISO elevate, potrebbero presentarsi disturbi (righe, puntini luminosi, ecc.).

☑ Nel menu [**☑: Funzioni personaliz. (C.Fn)**], se [**Espansione ISO**] è impostato su [**1: On**], è possibile anche impostare "**H**" (equivalente a ISO 12800) (p. 192).

Sensibilità ISO automatica con impostazione "AUTO"



Se la sensibilità ISO è impostata su **"AUTO"**, la sensibilità ISO effettiva da impostare viene visualizzata quando si preme il pulsante di scatto a metà. Come indicato di seguito, la sensibilità ISO viene impostata automaticamente in base alla modalità di scatto.

Modalità di scatto	Impostazione sensibilità ISO
	Impostata automaticamente su un valore ISO compreso tra 100 e 3200
P/Tv/Av/M/A-DEP	Impostata automaticamente su un valore ISO compreso tra 100 e 6400 ^{*1}
	Fissa a ISO 100
Con il flash	Fissa a ISO 400 ^{*2*3}

*1: in base alla sensibilità ISO massima impostata.

*2: se il flash di riempimento provoca una sovraesposizione, viene impostata una sensibilità ISO 100 o superiore.

*3: nella modalità Programma <**P/A-DEP**> e nelle modalità Zona base <ad eccezione di >, viene impostato automaticamente un valore ISO compreso tra 400 e 1600 se si utilizza un diffusore per flash con Speedlite esterno. Se la sensibilità ISO massima è stata impostata su **[400]** o **[800]**, la sensibilità ISO viene impostata su un valore compreso in questo intervallo.

Se è impostato **"AUTO"**, la sensibilità ISO viene visualizzata in incrementi di stop interi pari a 100, 200, 400, 800, 1600 o 3200. Tuttavia, l'attuale sensibilità ISO può essere impostata in modo più accurato. Pertanto, tra le informazioni di scatto dell'immagine è possibile visualizzare una sensibilità ISO pari a 125 o 640.

MENU Impostazione della sensibilità ISO massima per ISO auto*

Per ISO auto, è possibile impostare la sensibilità ISO massima su un valore compreso tra 400 e 6400.

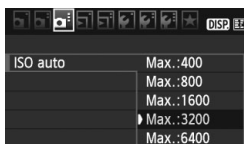

Nella scheda [], selezionare **[ISO auto]**, quindi premere < >. Selezionare la sensibilità ISO, quindi premere < >.

⚡ Uso del flash incorporato

Per gli interni, in situazioni di scarsa illuminazione o con retroilluminazione con luce diurna, sollevare il flash incorporato e premere il pulsante di scatto per scattare foto con flash. Nella modalità <P>, la velocità dell'otturatore (tra 1/60 e 1/200 di secondo) viene impostata automaticamente per evitare vibrazioni della fotocamera.

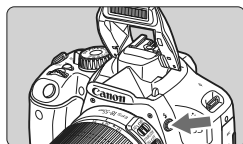

1 Premere il pulsante <⚡>.

- Nelle modalità della zona creativa, è possibile premere in qualsiasi momento il pulsante <⚡> per eseguire foto con il flash.
- Mentre si ricarica il flash, nel mirino viene visualizzato "⚡buSY" mentre sul monitor LCD viene visualizzato [BUSY⚡].



2 Premere il pulsante di scatto a metà.

- Nell'angolo in basso a sinistra del mirino, verificare che l'icona <⚡> sia illuminata.

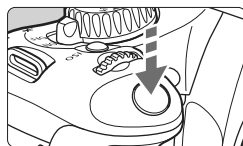

3 Scattare la foto.

- Una volta eseguita la messa a fuoco e dopo aver premuto completamente il pulsante di scatto, il flash si attiva.

Portata effettiva del flash

[approssimativa in metri]

Sensibilità ISO	Obiettivo EF-S 18-55 mm f/3.5-5.6 IS/Obiettivo EF-S 18-135 mm f/3.5-5.6 IS	
	Grandangolare	Teleobiettivo
100	1 - 3,5	1 - 2,5
200	1 - 5,5	1 - 3,5
400/AUTO	1 - 7,5	1 - 4,5
800	1 - 11	1 - 6,5
1600	1 - 15	1 - 9,5
3200	1 - 21	1 - 13
6400	1 - 30	1 - 19
H: 12800	1 - 42	1 - 26

💡 Consigli sullo scatto

- **Se il soggetto è molto distante, aumentare la sensibilità ISO**
Aumentando la sensibilità ISO è possibile estendere la portata del flash.
- **In condizioni di eccessiva luminosità, diminuire la sensibilità ISO.**
Se l'impostazione dell'esposizione lampeggia nel mirino, diminuire la sensibilità ISO.
- **Rimuovere il paraluce dell'obiettivo e mantenersi a una distanza di almeno 1 metro dal soggetto.**
Se sull'obiettivo è stato montato un paraluce o se si è troppo vicini al soggetto, la parte inferiore della foto risulta scura per l'ostruzione del flash. Per gli scatti importanti, verificare che l'immagine sul monitor LCD abbia una corretta esposizione (assenza di zone scure nella parte inferiore).

MENU Uso della riduzione occhi rossi

Utilizzando la lampada di riduzione occhi rossi prima di scattare una foto con il flash, è possibile ridurre l'effetto occhi rossi.

La funzione di riduzione occhi rossi funziona in tutte le modalità, ad eccezione di <📷> <📷> <📷> <📷>.

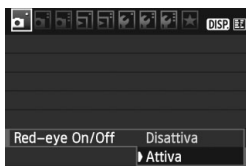

- Nella scheda [📷], selezionare [Red-eye On/Off], quindi premere <GET>. Selezionare [Attiva], quindi premere <SET>.
- Quando si scattano foto con il flash e si preme il pulsante di scatto a metà, la spia di riduzione occhi rossi si accende. Quindi, quando si preme completamente il pulsante di scatto, viene scattata la foto.



- La funzione di riduzione occhi rossi risulta più efficace se il soggetto guarda verso la lampada di riduzione occhi rossi, se l'ambiente è ben illuminato o se ci si avvicina al soggetto.
- Quando si preme il pulsante di scatto a metà, il display del mirino posto in basso si spegne gradualmente. Per risultati ottimali, attendere che il display si sia spento prima di scattare la foto.
- L'efficacia di questa funzione varia a seconda del soggetto.



AF: Modifica della modalità AF ☆

È possibile selezionare la modalità AF più adatta alle condizioni di scatto o al soggetto. Nelle modalità della zona base, la modalità AF ottimale viene impostata automaticamente.

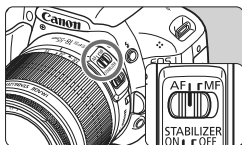

1 Sull'obiettivo, impostare il selettore della modalità di messa a fuoco su <AF>.

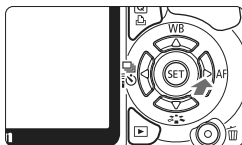

2 Premere il pulsante <▶ AF>.

▶ Viene visualizzato [Modalità AF].

3 Selezionare la modalità AF.

● Premere il tasto <◀▶> per selezionare la modalità AF, quindi premere <SET>.



4 Mettere a fuoco il soggetto.

● Inquadrare il soggetto nel punto AF e premere a metà il pulsante di scatto. La fotocamera esegue quindi la messa a fuoco automatica nella modalità AF selezionata.

AF One-Shot per soggetti immobili

Adatta per soggetti immobili. Quando si preme il pulsante di scatto a metà, la fotocamera esegue la messa a fuoco solo una volta.

- Una volta eseguita la messa a fuoco, il punto all'interno del punto AF che sta raggiungendo la messa a fuoco si accende per qualche istante in rosso e si accende la luce di conferma della messa a fuoco <●> nel mirino.
- Con la misurazione valutativa (p. 86), l'impostazione dell'esposizione viene determinata contemporaneamente al raggiungimento della messa a fuoco.
- Tenendo premuto il pulsante di scatto a metà, la messa a fuoco viene bloccata. A questo punto, è possibile correggere l'inquadratura, se lo si desidera.



- Qualora non fosse possibile raggiungere la messa a fuoco, la luce di conferma della messa a fuoco <●> visualizzata nel mirino lampeggia. In questo caso, non è possibile scattare la foto anche se si preme completamente il pulsante di scatto. Correggere l'inquadratura ed eseguire nuovamente la messa a fuoco Oppure vedere "Quando non è possibile utilizzare la messa a fuoco automatica" (p. 202).
- Se il menu [AF BIP] è impostato su [Disattiva], il segnale acustico non viene emesso al raggiungimento della messa a fuoco.

AF AI Servo per soggetti in movimento

Questo tipo di messa a fuoco automatica è ideale per i soggetti in movimento, quando la distanza di messa a fuoco cambia continuamente. Tenendo premuto il pulsante di scatto a metà, il soggetto viene messo a fuoco continuamente.

- L'esposizione viene impostata al momento dello scatto della foto.
- Quando la selezione del punto AF (p. 68) è automatica, inizialmente la fotocamera utilizza il punto AF centrale per eseguire la messa a fuoco. Se durante la messa a fuoco automatica il soggetto si allontana dal punto AF centrale, il rilevamento della messa a fuoco continua fino a quando il soggetto viene a trovarsi in corrispondenza di un altro punto AF.



Con la messa a fuoco automatica AI Servo, non viene emesso alcun segnale acustico, anche dopo che è stata raggiunta la messa a fuoco e la luce di conferma della messa a fuoco <●> non si accende nel mirino.

AF AI Focus per la modifica automatica della modalità AF

AF AI Focus sposta la modalità di messa a fuoco automatica da AF One-Shot ad AF AI Servo se il soggetto immobile si mette in movimento.

- Quando il soggetto messo a fuoco nella modalità AF One-Shot inizia a muoversi, la fotocamera rileva il movimento e imposta automaticamente la modalità AF AI Servo.



Quando la messa a fuoco viene raggiunta nella modalità AF AI Focus, viene emesso un lieve segnale acustico e la luce di conferma della messa a fuoco <●> non si accende nel mirino.

Selezione del punto AF ☆

Nelle modalità della zona base sono attivi tutti i punti AF. Generalmente, per la messa a fuoco viene selezionato il punto AF che copre il soggetto più vicino. Pertanto, può accadere che la messa a fuoco non venga eseguita sul soggetto desiderato.

Con le modalità <P> (Programma AE), <Tv>, <Av> e <M>, è possibile selezionare un punto AF per eseguire la messa a fuoco sul punto desiderato.

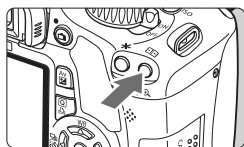

1 Premere il pulsante <AF> (⦿6).

- ▶ Il punto AF selezionato viene visualizzato sul monitor LCD e nel mirino.
- Quando si accendono tutti i punti AF, viene impostata la selezione automatica del punto AF.



2 Selezionare il punto AF.

- Premere il tasto <◀▶> per selezionare il punto AF.
- Guardando nel mirino, selezionare il punto AF ruotando la ghiera <⚙> fino a quando il punto AF desiderato non si accende in rosso.
- Premendo <SET> è possibile spostare la selezione del punto AF dal punto AF centrale alla selezione automatica del punto AF e viceversa.

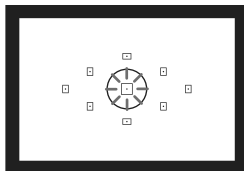

3 Mettere a fuoco il soggetto.

- Inquadrare il soggetto nel punto AF selezionato e premere a metà il pulsante di scatto per eseguire la messa a fuoco.

💡 Consigli sullo scatto

- **Se si desidera realizzare un primo piano ravvicinato, utilizzare AF One-Shot ed eseguire la messa a fuoco degli occhi.**
Se si esegue prima la messa a fuoco degli occhi, è possibile quindi modificare l'inquadratura preservando la nitidezza del viso.
- **Se la messa a fuoco risulta complessa, selezionare e utilizzare il punto AF centrale.**
Il punto AF centrale è il più sensibile dei 9 punti AF. Inoltre, con un obiettivo veloce compreso tra $f/1.0$ e $f/2.8$, è possibile eseguire una messa a fuoco ad alta precisione con il punto AF centrale.
- **Per semplificare la messa a fuoco di un soggetto in movimento, impostare la fotocamera per la selezione automatica del punto AF e sulla modalità AF Ai Servo.**
Prima di tutto, utilizzare il punto AF centrale per eseguire la messa a fuoco. Se il soggetto si allontana dal punto AF centrale, gli altri punti AF continueranno a eseguire automaticamente la messa a fuoco del soggetto.

MF: Messa a fuoco manuale

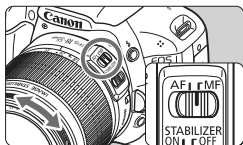

Anello di messa a fuoco

1 Posizionare il selettore della modalità di messa a fuoco dell'obiettivo su <MF>.

2 Mettere a fuoco il soggetto.

- Ruotare l'anello di messa a fuoco dell'obiettivo fino a quando il soggetto non risulta nitido nel mirino.



Una volta eseguita la messa a fuoco, il punto all'interno del punto AF che sta raggiungendo la messa a fuoco lampeggia in rosso per qualche istante in rosso, viene emesso un segnale acustico e si accende la luce di conferma della messa a fuoco <●> nel mirino.

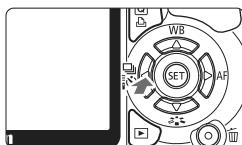

Scatto continuo ☆

È possibile eseguire fino a 3,7 scatti al secondo. Tale velocità consente di catturare, ad esempio, le diverse espressioni di un bambino che corre.



1 Premere il pulsante <<   >>.

2 Selezionare <  >.

- Premere il tasto <<  >> per selezionare <  >, quindi premere <  >.

3 Scattare la foto.

- La fotocamera esegue scatti continui quando si tiene premuto completamente il pulsante di scatto.

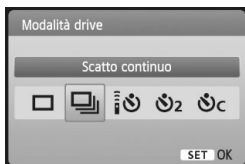

Consigli sullo scatto

● **Impostare la modalità AF a seconda del soggetto.**

● **Soggetti in movimento**

Quando è impostato AF AI Servo, durante lo scatto continuo la messa a fuoco viene eseguita continuamente.

● **Soggetti immobili**

Quando è impostato AF One-Shot, durante lo scatto continuo la fotocamera eseguirà la messa a fuoco una sola volta.

● **È inoltre possibile utilizzare il flash.**

Poiché il flash deve ricaricarsi, la velocità dello scatto continuo sarà inferiore.

- Se nel menu [ **Funzioni personaliz. (C.Fn)**] l'opzione [**Riduzione disturbi alta sensibilità ISO**] (p. 193) è impostata su [**2: Elevata**], la velocità massima di scatto continuo diminuisce considerevolmente.
- Nella modalità AF AI Servo, la velocità di scatto continuo potrebbe diminuire leggermente in base al soggetto e all'obiettivo utilizzato.
- La velocità di scatto continuo potrebbe anche diminuire in ambienti chiusi e con scarsa illuminazione.

☺ Uso dell'autoscatto

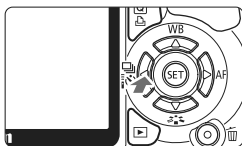

1 Premere il pulsante <◀☺▶>.

2 Selezionare l'autoscatto.

- Premere il tasto <◀▶> per selezionare l'autoscatto desiderato, quindi premere <☺>.

☺: **autoscatto con ritardo di 10 secondi**
È inoltre possibile utilizzare il telecomando (p. 204).

☺2: **autoscatto con ritardo di 2 secondi**^{*} (p. 106)

☺C: **autoscatto con ritardo di 10 secondi più scatti continui**



Premere il tasto <▲▼> per impostare il numero di scatti multipli (da 2 a 10) da eseguire con l'autoscatto.

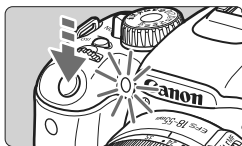
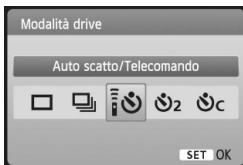

3 Scattare la foto.

- Guardare nel mirino, mettere a fuoco il soggetto, quindi premere completamente il pulsante di scatto.
- ▶ È possibile controllare il funzionamento dell'autoscatto tramite la spia dell'autoscatto, il segnale acustico e la visualizzazione del ritardo (in secondi) sul monitor LCD.
- ▶ Due secondi prima dello scatto della foto, la spia dell'autoscatto resta accesa e il segnale acustico viene emesso più rapidamente.



Con <☺C>, è possibile prolungare l'intervallo tra i diversi scatti a seconda delle funzioni di scatto quali la qualità di registrazione delle immagini o il flash.



- Dopo aver acquisito le immagini con l'autoscatto, verificarne la messa a fuoco e l'esposizione (p. 58).
- Se non si esegue l'inquadratura mediante il mirino, inserire il coperchio dell'oculare (p. 205). Se raggi di luce penetrano nel mirino mentre la foto viene scattata, l'esposizione potrebbe essere compromessa.
- Quando si utilizza l'autoscatto per includere se stessi in una foto, utilizzare il blocco della messa a fuoco (p. 48) su un oggetto posto alla stessa distanza alla quale ci si verrà a trovare.
- Per annullare l'autoscatto prima che si avvii, premere il pulsante <◀☺▶>.

MENU Impostazione della qualità di registrazione delle immagini

È possibile selezionare il numero di megapixel da registrare (circa 17,9, 8,0 o 4,5 megapixel) e la qualità dell'immagine.

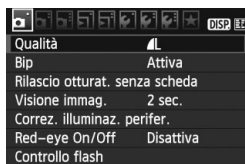

1 Selezionare [Qualità].

- Nella scheda [Q], selezionare [Qualità], quindi premere <SET>.
- ▶ Viene visualizzato [Qualità].

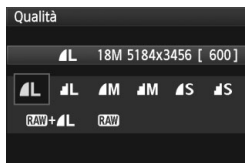

2 Selezionare la qualità di registrazione delle immagini.

- Come riferimento, vengono visualizzati il numero di megapixel relativo alla qualità (**M), le dimensioni dell'immagine risultante in pixel (****x****) e il numero di scatti possibili [***]. Selezionare la qualità desiderata, quindi premere <SET>.

Guida alle impostazioni della qualità di registrazione delle immagini (circa)

Qualità		Pixel registrati	Dimensioni file (MB)	Scatti possibili	Velocità di scatto massima	
L	Alta qualità	JPEG	Circa 17,9 megapixel (18 M)	6,4	570	34
				3,2	1120	1120
M	Qualità media		Circa 8,0 megapixel (8 M)	3,4	1070	1070
				1,7	2100	2100
S	Bassa qualità		Circa 4,5 megapixel (4,5 M)	2,2	1670	1670
				1,1	3180	3180
RAW	Alta qualità	Circa 17,9 megapixel (18 M)	24,5	150	6	
RAW + L			24,5+6,4	110	3	

* In base agli standard di prova Canon con una scheda da 4 GB, ISO 100 e Stile Foto Standard.

* **Le dimensioni del file, il numero di scatti possibili e la velocità di scatto massima variano in base al soggetto, al tipo di scheda, alla sensibilità ISO, alle funzioni personalizzate e ad altre impostazioni.**

? Domande frequenti

- **Come è possibile selezionare la qualità di registrazione delle immagini in base al formato carta per la stampa?**

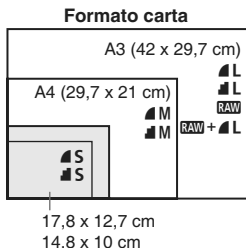

Consultare lo schema sulla sinistra per la selezione della qualità di registrazione delle immagini. Se si desidera ritagliare l'immagine, si consiglia di selezionare una qualità maggiore (numero più alto di pixel), ad esempio **L**, **L**, **RAW** o **RAW + L**.

- **Qual è la differenza tra **L** e **L**?**
 I due simboli indicano due qualità di immagine diverse dovute al diverso valore di compressione. Anche con lo stesso numero di pixel, l'immagine **L** ha una qualità superiore. Se è selezionato **L**, la qualità dell'immagine sarà leggermente inferiore, ma sarà possibile salvare più immagini sulla scheda.
- **Sono stati eseguiti più scatti di quelli indicati come rimanenti.**
 In base alle condizioni di scatto, potrebbe essere possibile eseguire più foto di quelle indicate. Ma è anche possibile il contrario. Il numero di scatti possibili indicati rappresenta una stima.
- **La fotocamera consente di visualizzare la velocità di scatto massima?**
 La velocità di scatto massima viene visualizzata nella parte destra del mirino. Poiché si tratta di un indicatore a una sola cifra (da 0 a 9), qualsiasi numero superiore a 9 viene comunque indicato dal numero "9". Tenere presente che questo numero viene visualizzato anche quando nella fotocamera non è stata installata una scheda. Fare attenzione a non eseguire scatti senza una scheda nella fotocamera.
- **Quando va utilizzato **RAW**?**
 Per le immagini **RAW** è necessaria una successiva elaborazione al computer. Per ulteriori informazioni, vedere "Informazioni su **RAW**" e "Informazioni su **RAW + L**" alla pagina successiva. Oltre a **RAW**, le immagini vengono compresse nel tipo JPEG, utilizzato comunemente nelle fotocamere digitali.

Informazioni su RAW

Con RAW si indicano i dati di immagine non elaborati precedenti alla realizzazione di immagini L o di altro tipo. Anche se le immagini RAW richiedono un software, ad esempio Digital Photo Professional (in dotazione), per poter essere visualizzate sul computer, sono dotate di una particolare flessibilità che permette di eseguire regolazioni esclusive di RAW. La funzione RAW risulta particolarmente utile quando si desidera modificare l'immagine autonomamente o fotografare un soggetto importante.

Informazioni su RAW + L

Con RAW + L viene registrata con un solo scatto sia un'immagine RAW, sia un'immagine L. Le due immagini vengono salvate contemporaneamente sulla scheda. Le due immagini verranno salvate nella stessa cartella con gli stessi numeri di file (estensione file JPG per l'immagine .JPEG e .CR2 per l'immagine RAW). Le immagini L possono essere visualizzate o stampate anche su un computer che non dispone del software in dotazione con la fotocamera.



RAW, RAW + L e [Riduzione disturbi alta sensibilità ISO] del menu [F: Funzioni personaliz. (C.Fn)]

Anche se le impostazioni relative a [Riduzione disturbi alta sensibilità ISO] (p. 193) (Standard/Bassa/Elevata/Disattivato) del menu [F: Funzioni personaliz. (C.Fn)] vengono applicate alle immagini registrate, le immagini vengono visualizzate senza la riduzione del disturbo durante la riproduzione (sul monitor LCD o sullo schermo di un televisore) o sulla stampa diretta (il disturbo potrebbe essere visibile nelle immagini). È possibile verificare l'effetto della riduzione del disturbo o stampare le immagini con riduzione del disturbo con Digital Photo Professional (software in dotazione).

Non tutti i software disponibili in commercio sono in grado di visualizzare le immagini RAW. Si consiglia di utilizzare il software in dotazione.

Selezione di uno Stile Foto ☆

Selezionando uno Stile Foto, è possibile ottenere gli effetti dell'immagine in base al tipo di foto o al soggetto.

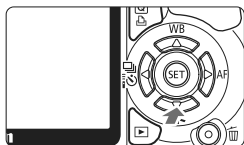

1 Premere il pulsante <▼ >.

- ▶ Viene visualizzato [Stile Foto].

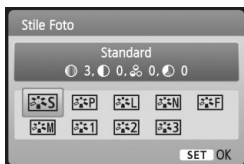

2 Selezionare lo Stile Foto.

- Premere il tasto <◀▶> per selezionare uno Stile Foto, quindi premere <SET>.

3 Scattare la foto.

- Mettere a fuoco il soggetto e premere completamente il pulsante di scatto. L'immagine viene acquisita applicando lo Stile Foto selezionato.

Effetti degli Stili Foto

Standard (CA): standard)

L'immagine appare con colori vivaci, nitidi e luminosi. Si tratta di uno Stile Foto generico, ideale per la maggior parte delle scene.

Ritratto (CA): tonalità pelle uniformi)

Consente di ottenere tonalità della pelle gradevoli. L'immagine appare più sfumata. Ideale per primi piani di soggetti femminili o bambini. Questo Stile Foto viene selezionato automaticamente quando la ghiera di selezione è impostata su <👤>.

Modificando [Tonalità col.] (p. 92), è possibile regolare la tonalità dell'incarnato.

Paesaggio (CA): blu e verdi brillanti)

Consente di ottenere tonalità di blu e verde accese e immagini estremamente nitide e luminose. Ideale per ritrarre suggestivi paesaggi. Questo Stile Foto viene selezionato automaticamente quando la ghiera di selezione è impostata su <🏞️>.

Neutro

Questo Stile Foto è ideale per chi desidera elaborare le immagini al computer. Consente di ottenere immagini dai colori tenui e naturali.

Immag.fedele

Questo Stile Foto è ideale per chi desidera elaborare le immagini al computer. Se il soggetto viene fotografato a una temperatura colore di 5200 K, il colore viene regolato con il colorimetro in base al colore del soggetto. Consente di ottenere immagini dai colori neutri e tenui.

Monocromo (CA): immagine monocromatica

Consente di creare foto in bianco e nero.



Tranne che con **RAW**, non è possibile convertire le immagini in bianco e nero in immagini a colori. Se in seguito si desidera scattare foto a colori, verificare che sia stata annullata l'impostazione **[Monocromo]**. Quando è selezionato **[Monocromo]**, nel mirino viene visualizzato **<B/W>**.

Utente 1-3

È possibile registrare uno stile di base, ad esempio **[Ritratto]**, **[Paesaggio]**, un file Stile Foto e così via, e regolarlo come desiderato (p. 91). Qualsiasi Stile Foto definito dall'utente e non configurato avrà le stesse impostazioni dello Stile Foto Standard.

4

Scatto avanzato

Il presente capitolo si basa sul capitolo precedente e descrive altre modalità di scatto creative.



- Nella prima metà del capitolo viene illustrato l'utilizzo delle modalità <Tv> <Av> <M> <A-DEP> disponibili sulla ghiera di selezione. Ad eccezione di <A-DEP>, è possibile utilizzare tutte le modalità di scatto insieme alle funzioni illustrate nel capitolo 3.
- Nella seconda metà del capitolo (da "Modifica della modalità di misurazione" in poi) vengono illustrati i metodi disponibili per la regolazione dell'esposizione e degli Stili Foto. Tutte le funzioni illustrate in questo capitolo possono essere utilizzate insieme alla modalità <P> (Programma AE) descritta nel capitolo 3.

Informazioni sul cursore della ghiera principale

 1/125 

 F8.0 

 -2..1..0..1:2 

L'icona del cursore < > visualizzata insieme alla velocità dell'otturatore, all'apertura o al valore di compensazione dell'esposizione indica la possibilità di ruotare la ghiera < > per regolare la rispettiva impostazione.

Tv: Scene in movimento

È possibile bloccare l'azione o creare effetti sfocati di movimento con la modalità <Tv> (AE con priorità dei tempi di scatto) disponibile sulla ghiera di selezione.

*<Tv> è l'acronimo di Time Value (valore dei tempi).



Azione congelata
(velocità dell'otturatore alta: 1/2000 di secondo)



Movimento sfocato
(velocità dell'otturatore bassa: 1/30 di secondo)



1 Impostare la ghiera di selezione su <Tv>.

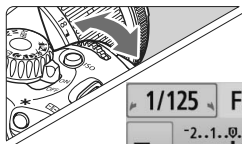

2 Impostare la velocità dell'otturatore desiderata.

- Consultare la sezione "Consigli sullo scatto" per impostare la velocità dell'otturatore.
- Ruotando verso destra la ghiera <  > viene impostata una velocità dell'otturatore maggiore, ruotandola verso sinistra una velocità inferiore.



3 Scattare la foto.

- Quando si esegue la messa a fuoco e si preme completamente il pulsante di scatto, la foto viene acquisita alla velocità dell'otturatore selezionata.



Visualizzazione della velocità dell'otturatore

La velocità dell'otturatore viene indicata sul monitor LCD da una frazione. Tuttavia, nel mirino viene visualizzato solo il denominatore. "0"5" indica 0,5 secondi e "15"" indica 15 secondi.



Consigli sullo scatto

- **Per congelare l'azione o il soggetto in movimento.**
Utilizzare una velocità dell'otturatore alta compresa tra 1/4000 e 1/500 di secondo.
- **Per ottenere l'effetto sfocato di un bambino o un animale che corre e dare l'impressione di rapido movimento.**
Utilizzare una velocità dell'otturatore media compresa tra 1/250 di secondo e 1/30 di secondo. Seguire il soggetto in movimento guardando attraverso il mirino, quindi premere il pulsante di scatto per acquisire la foto. Se si utilizza un teleobiettivo, mantenerlo saldamente per evitare vibrazioni della fotocamera.
- **Per ottenere l'effetto sfocato di un fiume che scorre o di una fontana.**
Utilizzare una velocità dell'otturatore ridotta pari a 1/15 di secondo o un valore inferiore. Utilizzare un treppiede per evitare vibrazioni della fotocamera.
- **Impostare la velocità dell'otturatore in modo che l'indicazione dell'apertura nel mirino non lampeggi.**

Se si preme a metà il pulsante di scatto e si modifica la velocità dell'otturatore mentre viene visualizzata l'apertura, viene modificato anche il valore dell'apertura per mantenere la stessa esposizione (quantità di luce che raggiunge il sensore immagine). Se si supera l'intervallo di apertura regolabile, l'indicazione dell'apertura lampeggerà per indicare che non è possibile ottenere l'esposizione standard.

Se l'esposizione risulta troppo scura, l'apertura massima (numero più piccolo) lampeggia. In questo caso, ruotare verso sinistra la ghiera <  > per impostare una velocità dell'otturatore inferiore o per aumentare la sensibilità ISO.

Se l'esposizione risulta troppo luminosa, l'apertura minima (numero più grande) lampeggia. In questo caso, ruotare verso destra la ghiera <  > per impostare una velocità dell'otturatore maggiore o per diminuire la sensibilità ISO.

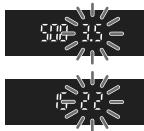

Uso del flash incorporato

Per ottenere una corretta esposizione flash, l'intensità del flash viene impostata automaticamente (esposizione del flash automatico) in base all'apertura impostata. La velocità di sincronizzazione del flash può essere impostata su un valore compreso tra 1/200 e 30 secondi.

Av: Modifica della profondità di campo

Per ottenere uno sfondo sfocato o per rendere nitida tutta l'inquadratura indipendentemente dalla distanza, impostare la ghiera di selezione su **<Av>** (AE a priorità del diaframma) per regolare la profondità di campo (area di messa a fuoco accettabile).

* **<Av>** è l'acronimo di Aperture value (valore dell'apertura), ovvero le dimensioni del foro del diaframma all'interno dell'obiettivo.



Primo piano e sfondo nitidi
(Con un valore di apertura $f/$ più elevato: $f/32$)



Sfondo sfocato
(Con un valore di apertura $f/$ più basso: $f/5.6$)



1 Impostare la ghiera di selezione su **<Av>**.

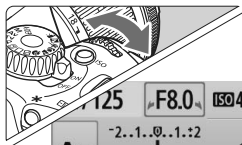

2 Impostare l'apertura desiderata.

- Maggiore è il valore $f/$ di apertura, più nitida sarà la foto con una profondità di campo maggiore.
- Ruotando verso destra la ghiera **<🔧>** viene impostato un numero $f/$ più alto, mentre ruotandola verso sinistra uno più basso.



3 Scattare la foto.

- Mettere a fuoco il soggetto e premere completamente il pulsante di scatto. La foto viene scattata con l'apertura selezionata.

 **Visualizzazione dell'apertura**
Quanto più alto è il numero $f/$, tanto minore sarà l'apertura. Le aperture visualizzate variano a seconda dell'obiettivo. Se sulla fotocamera non è inserito alcun obiettivo, l'apertura visualizzata sarà "00".

Consigli sullo scatto

- **Quando si utilizza un'apertura con numero f/ elevato, potrebbero verificarsi vibrazioni della fotocamera in condizioni di scarsa illuminazione.**

Un valore f/ di apertura elevato diminuisce la velocità dell'otturatore. In condizioni di scarsa illuminazione, la velocità dell'otturatore può essere al massimo di 30 secondi. In questi casi, aumentare la sensibilità ISO e impugnare saldamente la fotocamera o utilizzare un treppiede.

- **La profondità di campo dipende non solo dall'apertura, ma anche dall'obiettivo e dalla distanza dal soggetto.**
Poiché gli obiettivi grandangolari dispongono di una profondità di campo ampia (intervallo di messa a fuoco accettabile davanti e dietro il punto di messa a fuoco), non è necessario impostare un valore f/ di apertura elevato per ottenere immagini nitide in primo piano e sullo sfondo. Al contrario, il teleobiettivo dispone di una profondità di campo ridotta. Più vicino è il soggetto, minore sarà la profondità di campo. Un soggetto più distante può offrire una maggiore profondità di campo.

- **Impostare l'apertura in modo che l'indicazione della velocità dell'otturatore nel mirino non lampeggi.**

Se si preme a metà il pulsante di scatto e si modifica l'apertura mentre viene visualizzata la velocità dell'otturatore, viene modificata anche la velocità dell'otturatore per mantenere la stessa esposizione (quantità di luce che raggiunge il sensore immagine). Se si supera l'intervallo di velocità dell'otturatore regolabile, l'indicazione della velocità dell'otturatore lampeggerà per indicare che non è possibile ottenere l'esposizione standard.



Se l'immagine risulta troppo scura, l'indicazione "30" (30 secondi) della velocità dell'otturatore lampeggia. In questo caso, ruotare verso sinistra la ghiera  per impostare un valore f/ di apertura inferiore o per aumentare la sensibilità ISO.

Se l'immagine risulta troppo luminosa, l'indicazione "4000" (1/4000 di secondo) della velocità dell'otturatore lampeggia.

In questo caso, ruotare verso destra la ghiera  per impostare un valore f/ di apertura maggiore o per diminuire la sensibilità ISO.

Uso del flash incorporato

Per ottenere una corretta esposizione flash, l'intensità del flash viene impostata automaticamente in base all'apertura impostata (esposizione del flash automatico). La velocità dell'otturatore viene impostata automaticamente su un valore compreso tra 1/200 di secondo e 30 secondi in base alla luminosità della scena.

In condizioni di scarsa illuminazione, l'esposizione del soggetto principale viene eseguita con il flash automatico, mentre per lo sfondo viene utilizzata una velocità dell'otturatore ridotta impostata automaticamente. L'esposizione del soggetto e dello sfondo viene effettuata correttamente (sincronizzazione automatica del flash lenta). Se la fotocamera viene tenuta in mano, mantenerla ferma per evitare vibrazioni. Si consiglia di utilizzare un treppiede.

Se non si desidera utilizzare una velocità dell'otturatore ridotta, nel menu [**F**: **Funzioni personaliz. (C.Fn)**] impostare [**Velocità sincronizzazione flash modo Av**] su [**1: 1/200-1/60 sec. auto**] o [**2: 1/200 sec.(fisso)**] (p. 192).

Anteprima profondità campo [☆]

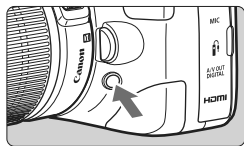

Premere il pulsante dell'anteprima profondità campo per mantenere l'impostazione di apertura corrente dell'obiettivo. È quindi possibile controllare la profondità di campo (area di messa a fuoco accettabile) attraverso il mirino.

 L'effetto della profondità di campo può essere visualizzato chiaramente sull'immagine Live View quando si modifica l'apertura e si preme il pulsante dell'anteprima profondità campo (p. 112).

M: Esposizione manuale

È possibile impostare manualmente la velocità dell'otturatore e l'apertura come si desidera. Con il flash, l'esposizione del flash viene impostata automaticamente in base all'apertura impostata. La velocità di sincronizzazione del flash può essere impostata su un valore compreso tra 1/200 e 1/30 di secondo o su esposizione posa.



*<M> è l'abbreviazione di Manual (manuale).



1 Impostare la ghiera di selezione su <M>.



2 Impostare la velocità dell'otturatore e il valore di apertura desiderati.



- Per impostare la velocità dell'otturatore, ruotare la ghiera <  >.
- Per impostare l'apertura, tenere premuto il pulsante < Av  > e ruotare la ghiera <  >.

Indice esposizione standard



Indicatore livello esposizione

3 Impostare l'esposizione e scattare la foto.

- L'indicatore del livello di esposizione nel mirino indica il livello di esposizione su ± 2 stop rispetto all'indice di esposizione standard al centro. Mentre si modifica la velocità dell'otturatore e l'apertura, l'indicatore del livello di esposizione si sposta. È possibile decidere quale livello di esposizione impostare. Se il valore impostato supera ± 2 stop, alla fine dell'indicatore del livello di esposizione viene visualizzato <  > o <  >.

Se [ Auto Lighting Optimizer/Ottimiz.autom.della luce] (p. 103) è impostata su un'opzione diversa da [Disattivato], l'immagine potrebbe risultare chiara anche dopo avere impostato un'esposizione più scura.

Esposizioni posa

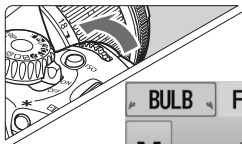

Al passo 2 della pagina precedente, ruotare verso sinistra la ghiera <  > per impostare <BULB>. Un'esposizione posa consente di tenere l'otturatore aperto fintanto che si tiene premuto il pulsante di scatto. Questa modalità può essere utilizzata per fotografare fuochi d'artificio o soggetti simili. Il tempo di esposizione già trascorso viene visualizzato sul monitor LCD.

- Le esposizioni posa producono un numero maggiore di elementi di disturbo, pertanto l'immagine potrebbe risultare lievemente sgranata.
- È possibile ridurre tali elementi di disturbo dal menu [ **Funzioni personaliz. (C.Fn)**] impostando [**Riduci disturbo lunghe esposizioni**] su [1: **Auto**] o [2: **On**] (p. 193).

- Per le esposizioni posa, si consiglia di utilizzare un treppiede e un comando a distanza (p. 204, 205).
- È inoltre possibile utilizzare un telecomando (venduto separatamente, p. 204) per le esposizioni posa. Quando si preme il pulsante di trasmissione del telecomando, l'esposizione posa si attiva istantaneamente o dopo 2 secondi. Premere nuovamente il pulsante per interrompere l'esposizione posa.

A-DEP: AE con profondità di campo automatica

Gli oggetti in primo piano e sullo sfondo vengono messi a fuoco automaticamente. Tutti i punti AF sono attivati per il rilevamento del soggetto e l'apertura richiesta per attivare la profondità di campo necessaria viene impostata automaticamente.

* <A-DEP> è l'acronimo di Auto-Depth of field (profondità di campo automatica). Questa modalità imposta automaticamente la profondità di campo.



1 Impostare la ghiera di selezione su <A-DEP>.



2 Mettere a fuoco il soggetto.

- Posizionare i punti AF sul soggetto e premere il pulsante di scatto a metà (ⓘ4).
- Tutti i soggetti coperti dai punti AF rossi che lampeggianti sono a fuoco.

3 Scattare la foto.



Domande frequenti

- **L'indicazione dell'apertura nel mirino lampeggia.**
L'esposizione è corretta, ma non è possibile ottenere la profondità di campo desiderata. Utilizzare un obiettivo grandangolare o allontanarsi dal soggetto.
- **L'indicazione della velocità dell'otturatore nel mirino lampeggia.**
Se lampeggia il valore della velocità dell'otturatore "30", il soggetto della foto è sottoesposto. Aumentare la sensibilità ISO. Se lampeggia il valore della velocità dell'otturatore "4000", il soggetto della foto è sovraesposto. Diminuire la sensibilità ISO.
- **È stata impostata una velocità dell'otturatore ridotta.**
Utilizza un treppiede per tenere ferma la fotocamera.
- **Come fare per utilizzare il flash?**
Il flash può essere utilizzato. Tuttavia, il risultato sarà lo stesso della modalità <P> con flash. Non verrà raggiunta la profondità di campo desiderata.

Modifica della modalità di misurazione ☆

La modalità di misurazione consente di misurare la luminosità del soggetto per stabilire l'esposizione corretta. Generalmente, si consiglia la misurazione valutativa.

1 Selezionare [Modo misurazione].

- Nella scheda [☑], selezionare [Modo misurazione], quindi premere <SET>.

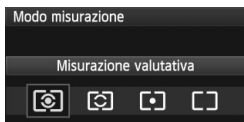

2 Impostare la modalità di misurazione.

- Premere il tasto <◀▶> per selezionare la modalità drive, quindi premere <SET>.

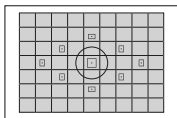

Misurazione valutativa

Si tratta di una modalità di misurazione completa adatta per ritratti e persino soggetti in controluce. La fotocamera imposta automaticamente l'esposizione in base alla scena. Questa modalità di misurazione viene impostata automaticamente nelle modalità della zona base.

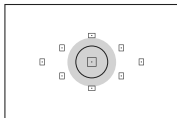

Misurazione parziale

Questa misurazione è utile quando lo sfondo è molto più luminoso del soggetto (che si trova, ad esempio, in controluce). L'area grigia nella figura indica la zona in cui viene misurata la luminosità per ottenere l'esposizione standard.

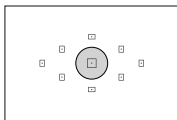

Misurazione spot

Utilizzare questa modalità quando è necessario eseguire una misurazione di una porzione specifica del soggetto della scena. L'area grigia nella figura a sinistra indica la zona in cui viene misurata la luminosità per ottenere l'esposizione standard. Questa modalità di misurazione è destinata agli utenti esperti.

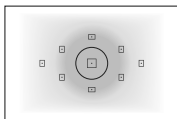

Misurazione media pesata al centro

La luminosità viene misurata al centro e in base a essa viene calcolata la media da applicare a tutta la scena inquadrata. Questa modalità di misurazione è destinata agli utenti esperti.

Impostazione della compensazione dell'esposizione [☆]

Av Impostazione della compensazione dell'esposizione

Impostare la compensazione dell'esposizione se non si ottiene l'esposizione (senza flash) desiderata. Questa funzione può essere utilizzata nelle modalità della zona creativa (ad eccezione di <M>). Anche se è possibile impostare la compensazione dell'esposizione fino a ± 5 stop in incrementi di $1/3$ di stop, l'indicatore di compensazione dell'esposizione nel mirino è in grado di mostrare l'impostazione fino a ± 2 stop. Se si desidera impostare la compensazione dell'esposizione oltre i ± 2 stop, seguire le istruzioni per [ **Comp. Exp./AEB**] a pagina 89.

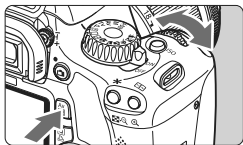

Esposizione aumentata per un'immagine più chiara



Esposizione diminuita per un'immagine più scura





Esposizione scura





Più luminosa con esposizione maggiore



Resa più luminosa:

Tenere premuto il pulsante <Av  > e ruotare verso destra la ghiera <  > (maggiore esposizione).

Resa più scura:

Tenere premuto il pulsante <Av  > e ruotare verso sinistra la ghiera <  > (minore esposizione).

► Come illustrato in figura, il livello di esposizione viene visualizzato sul monitor LCD e nel mirino.

- **Una volta acquisita l'immagine, tenere premuto il pulsante <Av  > e ruotare la ghiera <  > per azzerare la compensazione dell'esposizione.**



Se il valore impostato supera ± 2 stop, alla fine dell'indicatore del livello di esposizione viene visualizzato <  o  >.

Compensazione dell'esposizione flash ☆

Impostare la compensazione dell'esposizione flash se non si ottiene l'esposizione flash del soggetto desiderata. È possibile impostare la compensazione dell'esposizione flash fino a ± 2 stop con incrementi di $1/3$ di stop.

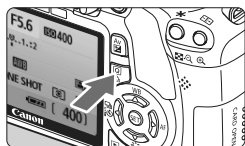

1 Visualizzare lo schermo di controllo rapido.

- Premere il pulsante $\langle \text{Q} \rangle$ mentre sono visualizzate le impostazioni di scatto (p. 38).
- ▶ Viene attivato lo schermo di controllo rapido ()



2 Selezionare .

- Premere il tasto $\langle \text{◊} \rangle$ per selezionare .
- ▶ In fondo alla schermata viene visualizzato [Compensazione esp. flash].







3 Impostare il valore di compensazione dell'esposizione flash.

- Per rendere l'esposizione flash più luminosa, ruotare verso destra la ghiera $\langle \text{☀} \rangle$ (maggiore esposizione). Per renderla più scura, ruotare verso sinistra la ghiera $\langle \text{☾} \rangle$ (minore esposizione).

▶ Quando si preme il pulsante di scatto a metà, nel mirino viene visualizzato .

- Una volta acquisita l'immagine, eseguire i passi da 1 a 3 per azzerare il valore della compensazione dell'esposizione del flash.

 Se  Auto Lighting Optimizer/Ottimiz.autom.della luce] (p. 103) è impostato su [Disattivato], l'immagine potrebbe apparire luminosa anche se è impostata una compensazione dell'esposizione o una compensazione dell'esposizione flash minore.

- È possibile selezionare e annullare la compensazione flash selezionando nel menu  Controllo flash] l'opzione [Imp. funz. flash incorporato]. Selezionare [Comp.esp.flash] (p. 149).
- È possibile impostare la compensazione dell'esposizione anche dal menu  Comp. Exp./AEB] (p. 89).

MENU Bracketing automatico dell'esposizione ☆

Questa funzione consente di andare oltre la semplice compensazione dell'esposizione, variando automaticamente l'esposizione in tre scatti (± 2 stop in incrementi di $1/3$ di stop), come illustrato di seguito. In seguito, è possibile scegliere l'esposizione più adatta. Questa funzione è denominata AEB (bracketing automatico dell'esposizione).



Regolazione livello



Esposizione più scura
(minore esposizione)



Esposizione più luminosa
(maggiore esposizione)

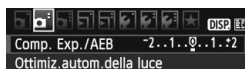

1 Selezionare [Comp. Exp./AEB].

- Nella scheda [M], selezionare [Comp. Exp./AEB], quindi premere <SET>.

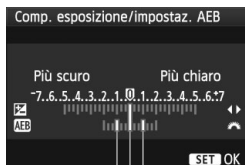

2 Impostare il valore AEB.

- Ruotare la ghiera <G> per impostare il valore AEB.
- Premere il tasto <L/R> per impostare il valore della compensazione dell'esposizione. Se l'AEB viene combinato con la compensazione dell'esposizione, l'AEB viene applicato tenendo come riferimento centrale il valore di compensazione dell'esposizione.
- Premere <SET> per impostare il parametro prescelto.
- Quando si preme a metà il pulsante di scatto, il valore di AEB viene visualizzato sul monitor LCD.

Valore AEB



3 Scattare la foto.

- Mettere a fuoco il soggetto e premere completamente il pulsante di scatto. I tre scatti con bracketing vengono eseguiti in questa sequenza: esposizione standard, esposizione diminuita ed esposizione aumentata.

Disattivazione della funzione AEB

- Seguire le operazioni descritte ai passi 1 e 2 per disattivare la visualizzazione del valore di AEB.
- L'impostazione del bracketing automatico dell'esposizione viene annullata automaticamente se l'interruttore di accensione è impostato su <OFF>, se la ricarica del flash è stata completata e così via.



Consigli sullo scatto

● **Uso di AEB con lo scatto continuo.**

Se è stato impostato lo scatto continuo <☐▶> (p. 70) e si preme completamente il pulsante di scatto, i tre scatti con bracketing vengono eseguiti consecutivamente in questa sequenza: esposizione standard, esposizione diminuita ed esposizione aumentata.

● **Uso di AEB con lo scatto singolo <☐>.**

Premere tre volte il pulsante di scatto per acquisire i tre scatti con bracketing. I tre scatti con bracketing vengono eseguiti in questa sequenza: esposizione standard, esposizione diminuita ed esposizione aumentata.

● **Uso di AEB con la compensazione dell'esposizione.**

Il bracketing automatico dell'esposizione viene applicato tenendo come riferimento centrale il valore di compensazione dell'esposizione.

● **Uso di AEB con l'autoscatto o il telecomando wireless.**

Con l'autoscatto o il telecomando wireless (<☐☺> o <☺2>), è possibile eseguire tre scatti continui. Se è impostato <☺C>, il numero di scatti continui sarà tre volte il numero impostato (p. 57).

- La funzione AEB non consente di utilizzare il flash e le esposizioni posa.
- Se il menu [☐² **Auto Lighting Optimizer/Ottimiz.autom.della luce**] (p. 103) è impostato su un'opzione diversa da [Disattivato], l'effetto AEB potrebbe risultare minimo.

Personalizzazione di uno Stile Foto [☆]

È possibile personalizzare uno Stile Foto regolando individualmente i parametri, ad esempio [Nitidezza] e [Contrasto]. Per visualizzare il risultato, eseguire degli scatti di prova. Per personalizzare l'opzione [Monocromo], vedere a pagina 93.



1 Selezionare [Stile Foto].

- Nella scheda [M], selezionare [Stile Foto], quindi premere <SET>.
- ▶ Viene visualizzata la schermata di selezione dello Stile Foto.



2 Selezionare lo Stile Foto.

- Selezionare uno Stile Foto, quindi premere il pulsante <DISP.>.
- ▶ Viene visualizzata la schermata Impost. dett.

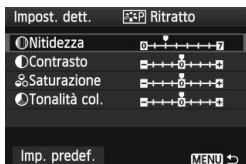

3 Selezionare un parametro.

- ▶ Selezionare un parametro, ad esempio [Nitidezza], quindi premere <SET>.

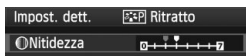

4 Impostare il parametro.

- Premere il tasto <◀▶> per regolare il parametro come desiderato, quindi premere <SET>.
- Premere il pulsante <MENU> per salvare i parametri modificati. Viene nuovamente visualizzata la schermata di selezione dello Stile Foto.
- ▶ Tutti i parametri diversi da quelli predefiniti vengono visualizzati in blu.



Effetti e impostazioni dei parametri

Nitidezza

Regolare la nitidezza dell'immagine.

Per renderla meno nitida, impostare il valore verso **0**. Più il valore è vicino a **0**, più l'immagine sarà sfumata.

Per renderla più nitida, impostare il valore verso **7**. Più il valore è vicino a **7**, più l'immagine sarà nitida.

Contrasto

Regolare il contrasto dell'immagine e la vivacità dei colori.

Per diminuire il contrasto, impostare il valore verso l'estremità con il segno meno. Più il valore è vicino a **-**, più l'immagine sarà piatta.

Per aumentare il contrasto, impostare il valore verso l'estremità con il segno più. Più il valore è vicino a **+**, più l'immagine sarà luminosa.

Saturazione

È possibile regolare la saturazione dei colori dell'immagine.

Per diminuire la saturazione del colore, impostare il valore verso l'estremità con il segno meno.

Più il valore è vicino a **-**, più tenui saranno i colori.

Per aumentare la saturazione del colore, impostare il valore verso l'estremità con il segno più. Più il valore è vicino a **+**, più i colori appariranno netti.

Tonalità colore

È possibile regolare le tonalità dell'incarnato.

Per rendere la tonalità dell'incarnato più rossa, impostare il valore verso l'estremità con il segno meno. Più il valore è vicino a **-**, più rossa apparirà la tonalità dell'incarnato.

Per rendere la tonalità dell'incarnato meno rossa, impostare il valore verso l'estremità con il segno più. Più il valore è vicino a **+**, più gialla apparirà la tonalità dell'incarnato.



- Selezionando **[Imp. predef.]** al passo 3, è possibile ripristinare i parametri di impostazione predefiniti di uno Stile Foto.
- Le regolazioni precedenti non verranno applicate agli Stili Foto utilizzati in modalità **<CA>** (Creativa automatica).

Regolazione del bianco e nero

Per Monocromo, è inoltre possibile impostare le opzioni **[Effetto filtro]** e **[Effetto tonale]**, oltre a **[Nitidezza]** e **[Contrasto]** illustrate nelle pagine precedenti.

Effetto filtro

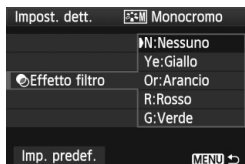

Con l'applicazione di un effetto filtro a un'immagine monocromatica, è possibile dare maggiore risalto ad alcuni soggetti, come nuvole bianche o alberi verdi.

Filtro	Esempi di effetti
N: Nessuno	Immagine in bianco e nero standard priva di effetti filtro.
Ye: Giallo	L'azzurro del cielo risulterà più naturale e il bianco delle nuvole più luminoso.
Or: Arancio	L'azzurro del cielo apparirà leggermente più scuro. I colori del tramonto saranno più brillanti.
R: Rosso	L'azzurro del cielo sarà piuttosto scuro. Le foglie autunnali appariranno più nitide e luminose.
G: Verde	Le tonalità dell'incarnato e delle labbra verranno riprodotte fedelmente. Le foglie degli alberi appariranno più nitide e luminose.

 Aumentando il parametro **[Contrasto]** è possibile intensificare l'effetto filtro.

Effetto tonale

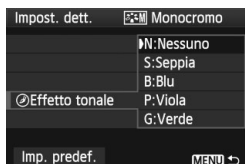

Applicando un effetto tonale, è possibile creare un'immagine monocromatica nel colore specificato, creando un'immagine più incisiva.

È possibile selezionare: **[N:Nessuno]** **[S:Seppia]** **[B:Blu]** **[P:Viola]** **[G:Verde]**.

Registrazione di uno Stile Foto ☆

È possibile selezionare uno Stile Foto di base, ad esempio [Ritratto] o [Paesaggio], regolare i relativi parametri nel modo desiderato e registrarli in [Utente 1], [Utente 2] o [Utente 3].

È possibile creare Stili Foto differenziando i parametri di impostazione, ad esempio nitidezza e contrasto. È inoltre possibile regolare i parametri di uno Stile Foto registrato nella fotocamera utilizzando il software in dotazione.

1 Selezionare [Stile Foto].

- Nella scheda [☑], selezionare [Stile Foto], quindi premere <SET>.
- ▶ Viene visualizzata la schermata di selezione dello Stile Foto.



2 Selezionare [Utente].

- Selezionare [Utente *], quindi premere il pulsante <DISP.>.
- ▶ Viene visualizzata la schermata Impost. dett.



3 Premere <SET>.

- Dopo aver selezionato l'opzione [Stile Foto], premere <SET>.

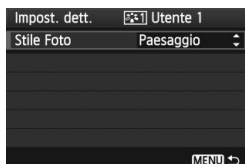

4 Selezionare lo Stile Foto di base.

- Premere il tasto <▲▼> per selezionare lo Stile Foto di base, quindi premere <SET>.
- Per regolare i parametri di uno Stile Foto registrato nella fotocamera utilizzando il software in dotazione, selezionare qui lo Stile Foto.

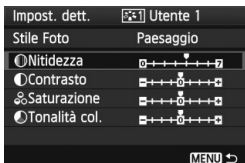

5 Selezionare un parametro.

- Selezionare un parametro, ad esempio **[Nitidezza]**, quindi premere **<SET>**.

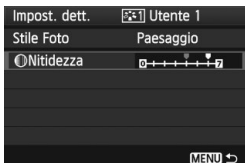

6 Impostare il parametro.

- Premere il tasto **<◀▶>** per regolare il parametro come desiderato, quindi premere **<SET>**.
Per ulteriori informazioni, consultare la sezione "Personalizzazione di uno Stile Foto" alle pagine 91-93.



- Premere il pulsante **<MENU>** per registrare il nuovo Stile Foto. Viene nuovamente visualizzata la schermata di selezione dello Stile Foto.
 - ▶ Lo Stile Foto di base viene indicato a destra dell'opzione **[Utente *]**.
 - ▶ Il nome dello Stile Foto con impostazioni modificate (diverse da quelle predefinite) registrato in **[Utente *]** viene visualizzato in blu.



- Se uno Stile Foto è già stato registrato come **[Utente *]**, la modifica dello Stile Foto di base descritta al passo 4 annulla i parametri di impostazione dello Stile Foto registrato.
- Se si esegue il comando **[Cancella impost. fotocamera]** (p. 144), tutte le impostazioni **[Utente *]** vengono ripristinate ai valori predefiniti.



Per acquisire un'immagine con lo Stile Foto registrato, seguire le istruzioni al passo 2 a pagina 75 per selezionare **[Utente *]**, quindi scattare.

MENU Impostazione dello spazio colore [☆]

Per spazio colore si intende la gamma dei colori riproducibili. Questa fotocamera consente di impostare lo spazio colore per le immagini acquisite su sRGB o Adobe RGB. Per lo scatto normale, si consiglia di scegliere sRGB.

Nelle modalità della zona base, viene impostato automaticamente sRGB.

1 Selezionare [Spazio colore].

- Nella scheda [M], selezionare [Spazio colore], quindi premere <SET>.

2 Impostare lo spazio colore desiderato.

- Selezionare [sRGB] o [Adobe RGB], quindi premere <SET>.

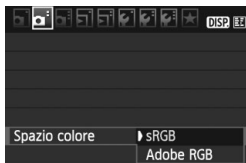

Adobe RGB

Questo spazio colore viene utilizzato principalmente per stampe commerciali e altri usi industriali. L'uso di questa impostazione è sconsigliato agli utenti che non hanno familiarità con l'elaborazione delle immagini, Adobe RGB e Design rule for Camera File System 2.0 (Exif 2.21).

I colori delle immagini ottenute con computer e stampanti sRGB non compatibili con lo standard Design rule for Camera File System 2.0 (Exif 2.21) risulteranno particolarmente sbiaditi. Sarà necessaria una successiva elaborazione delle immagini tramite un'applicazione software.

- Se l'immagine viene acquisita con lo spazio colore impostato su Adobe RGB, il nome del file inizierà con "_MG_" (il primo è un carattere di sottolineatura).
- Il profilo ICC non viene applicato. Consultare le informazioni sul profilo ICC contenute nel Manuale di istruzioni del software in formato PDF disponibile sul CD-ROM.

✳ Blocco AE ☆

Utilizzare il blocco AE quando l'area di messa a fuoco deve essere diversa dall'area di misurazione dell'esposizione o quando si desidera effettuare più scatti con la stessa impostazione di esposizione. Premere il pulsante <✳> per bloccare l'esposizione, quindi correggere l'inquadratura e scattare la foto. Questa funzione è denominata "blocco AE" ed è particolarmente adatta per fotografare soggetti in controluce.

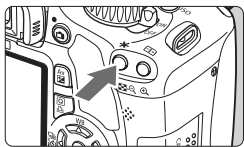

1 Mettere a fuoco il soggetto.

- Premere il pulsante di scatto a metà.
- ▶ Viene visualizzata l'impostazione dell'esposizione.

2 Premere il pulsante <✳>. (☉4).

- ▶ L'icona <✳> lampeggia nel mirino per indicare che l'impostazione dell'esposizione è bloccata (blocco AE).
- Ogni volta che si preme il pulsante <✳>, l'impostazione dell'esposizione automatica corrente viene bloccata.





3 Ricomporre l'inquadratura e scattare la foto.

- Per mantenere il blocco AE anche durante gli scatti successivi, tenere premuto il pulsante <✳> e premere l'otturatore per scattare una nuova foto.



Effetti del blocco AE

Modo misurazione (p. 86)	Metodo di selezione del punto AF (p. 68)	
	Selezione automatica	Selezione manuale
	Il blocco AE viene applicato al punto AF che ha raggiunto la messa a fuoco.	Il blocco AE viene applicato al punto AF selezionato.
	Il blocco AE viene applicato al punto AF centrale.	

* Se il selettore della modalità di messa a fuoco è impostato su <MF>, il blocco AE viene applicato al punto AF centrale.

* Blocco FE ☆

Il blocco FE blocca l'impostazione di esposizione flash sull'area del soggetto desiderata. Questa funzione può essere utilizzata anche con uno Speedlite serie EX.

* FE è l'acronimo di Flash Exposure (esposizione flash).

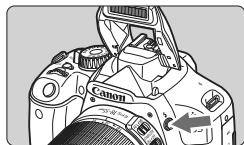

1 Premere il pulsante <⚡> per far fuoriuscire il flash incorporato.

- Premere il pulsante di scatto a metà e guardare nel mirino per verificare che l'icona <⚡> sia illuminata.



2 Mettere a fuoco il soggetto.

Cerchio di misurazione spot

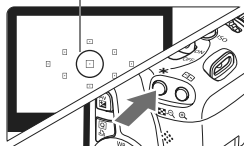

3 Premere il pulsante <★> (☉16).

- Posizionare il cerchio di misurazione spot sul soggetto, quindi premere il pulsante <★>.
- ▶ Il flash emette un lampo preflash, calcola l'intensità del flash necessaria e la memorizza.
- ▶ Per un istante nel mirino viene visualizzato il messaggio "FEL" e <⚡★> si illumina.
- Ogni volta che si preme il pulsante <★>, viene emesso un lampo preflash e l'intensità del flash necessaria viene calcolata e memorizzata.



4 Scattare la foto.

- Inquadrare il soggetto e premere completamente il pulsante di scatto.
- ▶ Il flash viene attivato per scattare la foto.



⚠ Se il soggetto è troppo lontano e si trova oltre il raggio effettivo di copertura del flash, l'icona <⚡> lampeggia. Avvicinarsi al soggetto e ripetere le operazioni indicate nei passi 2-4.

WB: Impostazione del bilanciamento del bianco ☆

L'impostazione del bilanciamento del bianco (WB, White Balance) consente di rendere nitido il colore delle aree bianche. Generalmente, l'impostazione <AWB> (Auto) consente di ottenere il bilanciamento del bianco corretto. Se non è possibile ottenere colori naturali con l'impostazione <AWB>, è possibile selezionare le impostazioni relative al bilanciamento del bianco idonee alla sorgente di luce o impostarlo manualmente fotografando un oggetto bianco. Nelle modalità della zona base, <AWB> viene impostato automaticamente.

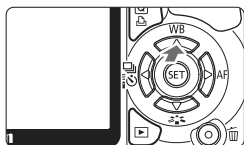

1 Premere il pulsante <▲ WB>.

- ▶ Viene visualizzato [WB].

2 Selezionare il bilanciamento del bianco.

- Premere il tasto <◀▶> per selezionare il bilanciamento del bianco desiderato, quindi premere <SET>.
- Il messaggio "circa ****K" (K: Kelvin) visualizzato per il bilanciamento del bianco selezionato (<☀> <🏠> <☁> <🌞> <⚡>) indica la relativa temperatura colore.



🏠 Bilanciamento del bianco personalizzato

L'impostazione di bilanciamento del bianco personalizzato consente di impostare manualmente il bilanciamento del bianco per una sorgente luminosa specifica in modo da ottenere una maggiore precisione. Eseguire questa procedura con la sorgente di luce da utilizzare.

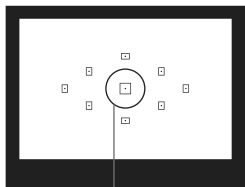

Cerchio di misurazione spot

1 Fotografare un oggetto bianco.

- L'oggetto bianco deve occupare il cerchio della misurazione parziale.
- Utilizzare la messa a fuoco manuale e impostare l'esposizione standard per l'oggetto bianco.
- È possibile impostare una qualsiasi impostazione di bilanciamento del bianco.



2 Selezionare [WB Personalizzato].

- Nella scheda [WB], selezionare [WB Personalizzato], quindi premere <SET>.
- ▶ Viene visualizzata la schermata di selezione del bilanciamento del bianco personalizzato.



3 Importare i dati relativi al bilanciamento del bianco.

- Selezionare l'immagine acquisita al passo 1, quindi premere <SET>.
- ▶ Nella finestra di dialogo della schermata visualizzata, selezionare [OK] e i dati vengono importati.
- Quando viene visualizzato di nuovo il menu, premere il pulsante <MENU> per uscire.

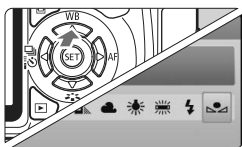

4 Selezionare il bilanciamento del bianco personalizzato.

- Premere il pulsante <▲ WB>.
- Premere il tasto <◀▶> per selezionare <WB>, quindi premere <SET>.

- Se l'esposizione ottenuta in corrispondenza del passo 1 non è equilibrata, non è possibile ottenere un'impostazione di bilanciamento del bianco corretta.
- Se l'immagine è stata acquisita mentre lo Stile Foto era impostato su [Monocromo] (p. 76), non sarà possibile selezionare l'immagine in corrispondenza del passo 3.

- Al posto di un oggetto bianco, è possibile utilizzare una scheda grigia al 18% (disponibile in commercio) per ottenere un bilanciamento del bianco più preciso.
- Il bilanciamento del bianco personalizzato registrato con il software in dotazione viene registrato in <WB>. Se si effettua quanto descritto al passo 3, vengono eliminati i dati di bilanciamento del bianco personalizzato registrato.

WB \pm Correzione del bilanciamento del bianco [☆]

È possibile correggere l'impostazione del bilanciamento del bianco. Con questa regolazione è possibile ottenere lo stesso effetto prodotto mediante un filtro di conversione della temperatura colore o un filtro di compensazione del colore reperibile in commercio. È possibile regolare ciascun colore su uno dei nove livelli disponibili. Questa procedura è destinata agli utenti esperti che hanno familiarità con le funzioni di conversione della temperatura colore o dei filtri di compensazione del colore.

Correzione del bilanciamento del bianco

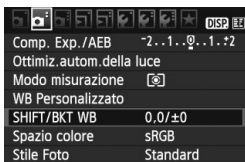

1 Selezionare [SHIFT/BKT WB].

- Nella scheda [WB], selezionare [SHIFT/BKT WB], quindi premere <SET>.
- ▶ Viene visualizzata la schermata di correzione/bracketing del bilanciamento del bianco.

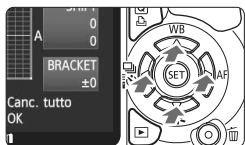

2 Impostare la correzione del bilanciamento del bianco.

- Premere il tasto <◀▶> per spostare il simbolo "■" nella posizione desiderata.
- B corrisponde al blu, A all'ambra, M al magenta e G al verde. Il colore che si trova nella direzione corrispondente viene corretto.
- Il messaggio "SHIFT", visualizzato sullo schermo in alto a destra, indica la direzione e il valore della correzione.
- Premendo il pulsante <DISP.> si annullano tutte le impostazioni [SHIFT/BKT WB].
- Premere <SET> per uscire dall'impostazione e tornare al menu.

Esempio di impostazioni: A2, G1

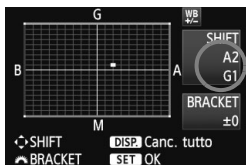

- Durante la correzione del bilanciamento del bianco, nel mirino e sul monitor LCD viene visualizzato il simbolo <WB>.
- Un livello di correzione blu/ambra equivale a 5 mired di un filtro per la conversione della temperatura colore (il mired è l'unità di misura che indica la densità di un filtro di conversione della temperatura colore).

Bracketing automatico del bilanciamento del bianco

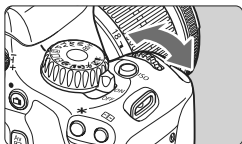

Con un solo scatto, è possibile registrare contemporaneamente tre immagini con bilanciamenti di colore differenti. In base alla temperatura colore dell'impostazione di bilanciamento del bianco corrente, l'immagine verrà sottoposta a bracketing con viraggio al blu/ambra o al magenta/verde. Questa operazione è denominata bracketing del bilanciamento del bianco (BKT WB). È possibile impostare il bracketing del bilanciamento del bianco fino a un massimo di ± 3 livelli con incrementi di un livello alla volta.

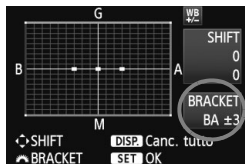

Viraggio B/A, ± 3 livelli



Impostare il valore di bracketing del bilanciamento del bianco.

- Nel passo 2, quando si ruota la ghiera <  >, il simbolo "■" sullo schermo viene sostituito da "■■■" (3 punti). Ruotando la ghiera verso destra, viene impostato il bracketing B/A, ruotandola verso sinistra, viene impostato il bracketing M/G.
- ▶ Il messaggio **"BRACKET"**, visualizzato sullo schermo in alto a destra, indica la direzione e il valore della correzione.
- Premendo il pulsante <DISP.> si annullano tutte le impostazioni [**SHIFT/BKT WB**].
- Premere <  > per uscire dall'impostazione e tornare al menu.

Sequenza bracketing

Le immagini verranno sottoposte a bracketing nell'ordine riportato di seguito:

1. Bilanciamento bianco standard, 2. Viraggio blu (B) e 3. Viraggio ambra (A) o
1. Bilanciamento bianco standard, 2. Viraggio magenta (M) e 3. Viraggio verde (G).

ⓘ Durante il bracketing WB, la velocità di scatto continuo massima è inferiore e il numero degli scatti possibili si riduce a un terzo del numero normale.

- Poiché per ciascuno scatto vengono registrate tre immagini, il tempo richiesto per la registrazione sulla scheda sarà maggiore.
- **"BRACKET"** è l'abbreviazione di bracketing.

MENU Auto Lighting Optimizer (Ottimizzazione automatica della luce)[☆]

Se l'immagine risulta troppo scura o con un contrasto basso, la luminosità e il contrasto vengono corretti automaticamente. Con le immagini JPEG, la correzione viene eseguita quando si scatta l'immagine. Per le immagini RAW, è possibile correggerla con Digital Photo Professional (software in dotazione). L'impostazione predefinita è **[Standard]**.



1 **Selezionare [Auto Lighting Optimizer/Ottimiz.autom.della luce].**

- Nella scheda [M], selezionare **[Auto Lighting Optimizer/Ottimiz.autom.della luce]**, quindi premere <SET>.

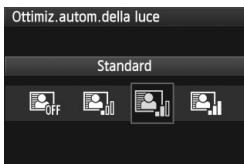

2 **Configurare l'impostazione di correzione.**

- Premere il tasto <◀▶> per selezionare l'impostazione desiderata, quindi premere <SET>.

3 **Scattare la foto.**

- L'immagine viene registrata con la luminosità e il contrasto corretti, se necessario.



Esempio di luminosità corretta

- A seconda delle condizioni di scatto, il disturbo potrebbe aumentare.
- Se viene selezionata un'impostazione diversa da **[Disattivato]** e si utilizza la compensazione dell'esposizione, la compensazione dell'esposizione flash o l'esposizione manuale per scurire l'esposizione, l'immagine potrebbe comunque risultare chiara. Se si desidera un'esposizione più scura, impostare prima di tutto questa opzione su **[Disattivato]**.



Nelle modalità della zona base, viene impostato automaticamente **[Standard]**.

MENU Correzione dell'illuminazione periferica dell'obiettivo

A causa delle caratteristiche dell'obiettivo, i quattro angoli dell'immagine potrebbero apparire più scuri. Questo fenomeno si chiama diminuzione della luce dell'obiettivo o riduzione dell'illuminazione periferica. Con le immagini JPEG, la correzione viene eseguita quando si scatta l'immagine. Per le immagini RAW, è possibile correggerla con Digital Photo Professional (software in dotazione).

L'impostazione predefinita è **[Attiva]**.

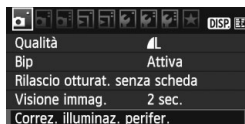

1 Selezionare **[Correz. illuminaz. perifer.]**.

- Nella scheda **[]**, selezionare **[Correz. illuminaz. perifer.]**, quindi premere **< (SET) >**.

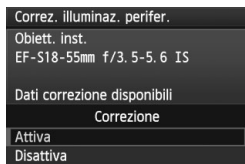

2 Configurare l'impostazione di correzione.

- Controllare che sullo schermo venga visualizzata l'opzione **[Dati correzione disponibili]** relativa all'obiettivo montato.
- Se viene visualizzato **[Dati correzione non disponibili]**, vedere "Dati di correzione dell'obiettivo" alla pagina successiva.
- Premere il tasto **< ▲▼ >** per selezionare **[Attiva]**, quindi premere **< (SET) >**.

3 Scattare la foto.

- L'immagine verrà registrata con l'illuminazione periferica corretta.



Correzione attivata



Correzione disattivata

Dati di correzione dell'obiettivo

La fotocamera contiene già i dati relativi alla correzione dell'illuminazione periferica per circa 25 obiettivi. Al passo 2, se si seleziona **[Attiva]**, la correzione della luce periferica verrà applicata automaticamente per tutti gli obiettivi che dispongono di dati di correzione registrati nella fotocamera.

Con EOS Utility (software in dotazione), è possibile controllare quali obiettivi dispongono di dati di correzione registrati nella fotocamera. È anche possibile registrare i dati di correzione per obiettivi non registrati. Per ulteriori informazioni, consultare EOS Utility Istruzioni, Manuale di istruzioni del software in formato PDF (disponibile su CD-ROM).



- Per le immagini JPEG già acquisite, non è possibile applicare la correzione dell'illuminazione periferica dell'obiettivo.
- A seconda delle condizioni di scatto, il disturbo potrebbe apparire nell'immagine in posizione decentrata.
- Quando si utilizza un obiettivo non Canon, si consiglia di impostare la correzione su **[Disattiva]**, anche se è visualizzata l'opzione **[Dati correzione disponibili]**.



- La correzione della luce periferica degli obiettivi viene applicata anche quando è stata installata una prolunga.
- Se i dati di correzione per l'obiettivo montato non sono stati registrati nella fotocamera, il risultato sarà identico a quello che si otterrebbe impostando la correzione su **[Disattiva]**.
- Il valore di correzione applicato sarà leggermente inferiore rispetto al valore di correzione massimo che è possibile impostare con Digital Photo Professional (software in dotazione).
- Se l'obiettivo non dispone delle informazioni relative alla distanza, il valore di correzione sarà inferiore.
- Maggiore è la sensibilità ISO, più basso sarà il valore di correzione.

Blocco delle vibrazioni della fotocamera

La vibrazione meccanica della fotocamera causata dagli spostamenti dello specchio riflettente può produrre sfocature delle immagini acquisite con un super teleobiettivo o un obiettivo per scatti ravvicinati (macro). In questi casi, è efficace il blocco dello specchio.

Il blocco dello specchio si attiva selezionando dal menu [F: Funzioni personaliz. (C.Fn)] l'opzione [Blocco specchio] e impostandola su [1: Attivato] (p. 195).

1 Mettere a fuoco il soggetto, premere completamente il pulsante di scatto.

► Lo specchio si solleva.

2 Premere di nuovo completamente il pulsante di scatto.

► Una volta scattata la foto, lo specchio torna nella posizione originaria.



Consigli sullo scatto

● **Uso dell'autoscatto <S2> con il blocco dello specchio.**

Quando si preme completamente il pulsante di scatto, lo specchio si blocca e la foto viene scattata dopo 2 secondi.

● **Scatto con telecomando**

Poiché la fotocamera non viene toccata per l'acquisizione della foto, lo scatto con telecomando e il blocco dello specchio aiutano a evitare ulteriormente vibrazioni della fotocamera. Con il telecomando RC-6, impostarlo su un ritardo di 2 secondi, premere il pulsante di trasmissione, lo specchio si blocca e la foto viene scattata dopo 2 secondi.



- Non puntare la fotocamera verso il sole. Il calore del sole può danneggiare i componenti interni della fotocamera.
- Se si utilizza l'autoscatto e il blocco dello specchio in combinazione con l'esposizione posa, tenere completamente premuto il pulsante di scatto (durata ritardo autoscatto + tempo di esposizione posa). Se si rilascia il pulsante di scatto durante il conto alla rovescia dell'autoscatto, si avvertirà un rumore simile allo scatto dell'otturatore, ma non viene scattata alcuna foto.



- Anche se è stato impostato <C> (Scatto continuo), viene utilizzato lo scatto singolo.
- Trascorsi 30 secondi dal blocco, lo specchio torna automaticamente in posizione. Premendo di nuovo completamente il pulsante di scatto, lo specchio viene di nuovo bloccato.

5

Scatto dal monitor LCD (Scatto in Live View)

È possibile scattare mentre si visualizza l'immagine sul monitor LCD della fotocamera. Questa funzione è denominata "scatto in Live View".

Lo scatto in Live View risulta efficace per soggetti immobili.

Se la fotocamera viene tenuta in mano e si scattano foto guardando nel monitor LCD, la vibrazione della fotocamera può produrre immagini sfocate. Si consiglia di utilizzare un treppiede.



Informazioni sull'esecuzione di scatti in Live View in remoto

Con EOS Utility (software in dotazione) installato sul computer, è possibile collegare la fotocamera al computer e scattare in remoto guardando lo schermo del computer. Per ulteriori informazioni, consultare il Manuale di istruzioni del software in formato PDF disponibile sul CD-ROM.

Scatto dal monitor LCD



1 Visualizzare l'immagine Live View.

- Premere il pulsante .
- ▶ Sul monitor LCD viene visualizzata l'immagine Live View.
- L'immagine Live View consente di visualizzare il livello di luminosità più vicino alla realtà relativo al momento di acquisizione dell'immagine.
- Il campo visivo dell'immagine è di circa il 100%.



2 Mettere a fuoco il soggetto.

- Prima di scattare, eseguire la messa a fuoco AF o manuale (p. 113-120).
- Quando si preme il pulsante di scatto a metà, la fotocamera esegue la messa a fuoco con la modalità AF attualmente impostata.

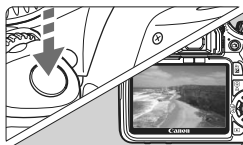

3 Scattare la foto.

- Premere completamente il pulsante di scatto.
- ▶ La foto viene scattata e l'immagine ripresa viene visualizzata sul monitor LCD.
- ▶ Dopo la revisione dell'immagine, la fotocamera torna automaticamente alla funzione di scatto in Live View.
- Premere il pulsante  per terminare lo scatto in Live View.

Per attivare lo scatto in Live View



In [**📷 Impostazioni Live View**], impostare [**Scatto Live View**] su [**Attivato**].

Durata della batteria con scatto in Live View [numero approssimativo di scatti]

Temperatura	Condizioni di scatto	
	Senza flash	Uso del flash al 50%
23 °C	200	180
0 °C	170	150

- I dati sopra indicati si riferiscono a una batteria LP-E8 completamente carica e agli standard di verifica CIPA (Camera & Imaging Products Association).
- È possibile utilizzare lo scatto continuo in Live View per circa 1 ore e 30 min. a 23 °C (con batteria LP-E8 completamente carica).



- Durante gli scatti in Live View, non puntare l'obiettivo verso il sole. Il calore del sole può danneggiare i componenti interni della fotocamera.
- **Le precauzioni sull'utilizzo dello scatto in Live View sono disponibili alle pagine 121-122.**



Se si utilizza il flash, viene emesso un rumore simile a un doppio scatto ma viene eseguito un solo scatto.

Visualizzazione delle informazioni

- Ogni volta che si preme il pulsante <DISP.>, le informazioni visualizzate cambiano.

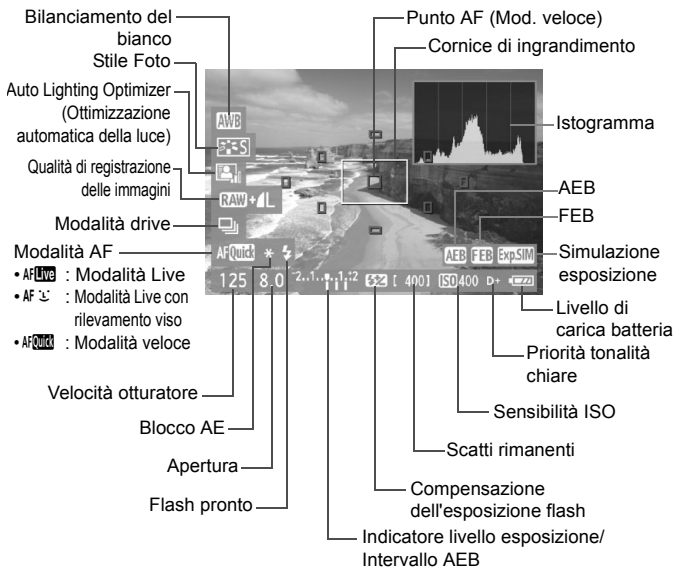

- Quando <Exp.SIM> viene visualizzato in bianco, la luminosità dell'immagine Live View è molto simile alla luminosità ottenuta sull'immagine acquisita.
- Se <Exp.SIM> lampeggia, l'immagine Live View non verrà visualizzata con la luminosità desiderata a causa di scarsa o eccessiva luminosità. Tuttavia, l'immagine registrata rifletterà l'impostazione di esposizione.
- Se viene utilizzato il flash o è stata impostata l'esposizione posa, l'icona <Exp.SIM> e l'istogramma verranno visualizzati in grigio (come riferimento). È possibile che l'istogramma non venga visualizzato correttamente in condizioni di scarsa o eccessiva luminosità.

Impostazioni delle funzioni di scatto

Di seguito vengono illustrate le impostazioni delle funzioni specifiche dello scatto in Live View.

Controllo rapido

Durante la visualizzazione dell'immagine sul monitor LCD, se si preme il pulsante <Q> è possibile impostare la qualità di registrazione delle immagini, la modalità drive e la modalità AF. Nelle modalità della zona creativa è inoltre possibile impostare il bilanciamento del bianco, lo Stile Foto e l'Auto Lighting Optimizer (Ottimizzazione automatica della luce).

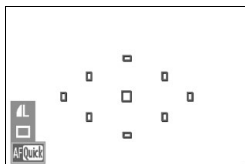

1 **Premere il pulsante <Q>**

- ▶ Le funzioni configurabili vengono evidenziate in blu.
- Quando è selezionato <AF Quick>, vengono visualizzati anche i punti AF.

2 **Selezionare una funzione e impostarla.**

- Premere il tasto <↕> per selezionare la funzione da impostare.
- ▶ L'impostazione della funzione selezionata viene visualizzata in basso.
- Ruotare la ghiera <☀> per modificare l'impostazione.

MENU Impostazioni delle funzioni di menu

Impostazioni Live View	
Scatto Live View	Attivato
Con griglia	Off
Timer misurazione	16 sec.
Modalità AF	Modal. Live
MENU ↵	

Di seguito vengono descritte le opzioni del menu **[Impostazioni Live View]** della scheda [☛].

Le funzioni configurabili in questa schermata di menu si applicano solamente durante lo scatto in Live View. Queste funzioni non hanno effetto durante lo scatto dal mirino.

● Con griglia

Con **[Griglia 1 1#]** o **[Griglia 2 2##]** viene visualizzata una griglia.

● Timer misurazione

È possibile modificare quanto a lungo visualizzare l'impostazione di esposizione (durata blocco AE).

● Modalità AF

È possibile selezionare **[Modal. Live]** (p. 113), **[Modal. Live]** (p. 114) o **[Mod. veloce]** (p. 118).



- Anche durante la visualizzazione dell'immagine Live View, è possibile impostare le funzioni <MENU> e avviare la riproduzione <▶>. Se si seleziona **[☑: Dati eliminazione polvere]**, **[☛: Pulizia Sensore]**, **[☛: Cancella impostazioni]** o **[☛: Versione Firmware]**, lo scatto in Live View viene interrotto.
- Per lo scatto in Live View viene selezionata la modalità di misurazione valutativa.
- Nelle modalità della zona creativa è possibile verificare la profondità di campo premendo il pulsante antepresa profondità di campo.
- Durante lo scatto continuo, l'esposizione impostata per il primo scatto viene applicata anche agli scatti successivi.
- Se si utilizza <A-DEP> il risultato sarà identico a quello che si otterrebbe utilizzando <P>.
- Se non utilizzata per un periodo di tempo prolungato, la fotocamera si spegne automaticamente in base all'impostazione **[☛ Off automatico]** (p. 139). Se **[☛ Off automatico]** è impostato su **[Off]**, lo scatto in Live View si interrompe automaticamente dopo 30 minuti (la fotocamera rimane accesa).
- Utilizzando il cavo AV (in dotazione) o un cavo HDMI (venduto separatamente), è possibile visualizzare l'immagine Live View sullo schermo di un televisore (p. 167, 169).
- È inoltre possibile utilizzare un telecomando (venduto separatamente, p. 204) per lo scatto in Live View.

Uso dell'AF per la messa a fuoco

Selezione della modalità di messa a fuoco automatica (AF)

Le modalità AF disponibili sono [Modal. Live], [Modal. \square Live] (rilevamento viso, p. 114) e [Mod. veloce] (p. 118).

Se si desidera ottenere una messa a fuoco accurata, impostare il selettore della modalità di messa a fuoco su <MF>, ingrandire l'immagine ed eseguire la messa a fuoco manuale (p. 120).



Selezionare la modalità AF.

- In [\square Impostazioni Live View], selezionare [Modalità AF].
- Durante la visualizzazione dell'immagine Live View, è possibile premere il pulsante <Q> per selezionare la modalità AF sullo schermo di controllo rapido.

Modalità Live: AF Live

Il sensore immagine viene utilizzato per la messa a fuoco. Anche se è possibile utilizzare AF mentre si visualizza l'immagine Live View, **il funzionamento di AF richiederà più tempo rispetto alla modalità veloce**. Inoltre, la messa a fuoco potrebbe essere più complessa rispetto alla modalità veloce.



Punto AF

1 Visualizzare l'immagine Live View.

- Premere il pulsante <☑>.
- ▶ Sul monitor LCD viene visualizzata l'immagine Live View.
- ▶ Viene visualizzato il punto AF <□>.

2 Spostare il punto AF.

- Premere il tasto <⬆> per spostare il punto AF nel punto in cui si desidera eseguire la messa a fuoco (non sui bordi dell'immagine).
- Per riportare il punto AF al centro, premere il pulsante <☑>.

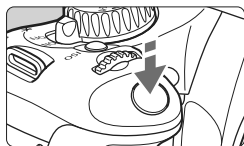

3 Mettere a fuoco il soggetto.

- Inquadrare il soggetto nel punto AF e premere a metà il pulsante di scatto.
- ▶ Una volta eseguita la messa a fuoco, il punto AF diventa verde e viene emesso un segnale acustico.
- ▶ Se non viene eseguita la messa a fuoco, il punto AF diventa arancione.

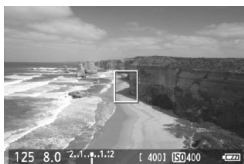

4 Scattare la foto.





- Verificare la messa a fuoco e l'esposizione, quindi premere completamente il pulsante di scatto per scattare la foto (p. 108).

Modalità Live (rilevamento viso): AF

È possibile rilevare e mettere a fuoco il viso umano con lo stesso metodo AF utilizzato con la modalità Live. Far posizionare il soggetto di fronte alla fotocamera.



1 Visualizzare l'immagine Live View.

- Premere il pulsante .
- ▶ Sul monitor LCD viene visualizzata l'immagine Live View.
- Quando viene rilevato un viso, viene visualizzata una cornice  intorno al viso da mettere a fuoco.
- Se vengono rilevati più visi, viene visualizzato . Premere il tasto  per spostare la cornice  sul viso da ritrarre.

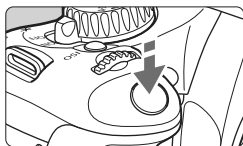

2 Mettere a fuoco il soggetto.

- Premere il pulsante di scatto a metà per eseguire la messa a fuoco sul viso inquadrato nella cornice <[]>.
- ▶ Una volta eseguita la messa a fuoco, il punto AF diventa verde e viene emesso un segnale acustico.
- ▶ Se non viene eseguita la messa a fuoco, il punto AF diventa arancione.
- Se non è possibile rilevare un viso, viene visualizzato il punto AF <[]> e la messa a fuoco automatica viene eseguita al centro.



3 Scattare la foto.

- Verificare la messa a fuoco e l'esposizione, quindi premere completamente il pulsante di scatto per scattare la foto (p. 108).





- Se la messa a fuoco non è equilibrata, potrebbe non essere possibile eseguire la rilevazione viso. Se l'obiettivo consente di eseguire la messa a fuoco manuale anche quando il selettore della modalità di messa a fuoco dell'obiettivo è impostato su <AF>, ruotare l'anello di messa a fuoco per ottenere una messa a fuoco approssimativa. Il viso viene quindi rilevato e viene visualizzato <[]>.
- È possibile che un oggetto diverso da un viso umano venga rilevato come viso.
- Il rilevamento del viso non funziona se il viso è molto piccolo o grande all'interno della foto, se è troppo luminoso o troppo scuro, se è inclinato orizzontalmente o diagonalmente oppure se è parzialmente nascosto.
- La cornice di messa a fuoco <[]> potrebbe coprire solo una parte del viso.



- Quando si preme il pulsante <[]>, la modalità AF passa alla modalità Live (p. 113). Premere il tasto <[]> per spostare il punto AF. Premere di nuovo il pulsante <[]> per tornare alla modalità Live [] (rilevamento viso).
- Poiché non è possibile utilizzare l'AF con un viso rilevato vicino ai bordi dell'immagine, <[]> verrà visualizzato in grigio. Pertanto, se si preme il pulsante di scatto a metà, viene utilizzato il punto AF centrale <[]> per eseguire la messa a fuoco.

Note sulla modalità Live e la modalità Live (rilevamento viso)

Funzionamento dell'AF

- Per eseguire la messa a fuoco è necessario un tempo leggermente maggiore.
- Anche dopo aver eseguito la messa a fuoco, se si preme il pulsante di scatto a metà la messa a fuoco viene eseguita nuovamente.
- La luminosità dell'immagine può essere modificata durante e dopo il funzionamento di AF.
- Se la sorgente di luce cambia mentre si visualizza l'immagine Live View, sullo schermo potrebbe comparire uno sfarfallio e la messa a fuoco risultare complessa. In tal caso, interrompere prima di tutto lo scatto in Live View e la messa a fuoco automatica con la sorgente di luce in uso.
- Se si preme il pulsante  in modalità Live, l'immagine viene ingrandita in corrispondenza del punto AF. Se la messa a fuoco risulta complicata con la visualizzazione ingrandita, tornare alla visualizzazione normale ed eseguire la messa a fuoco automatica. Tenere presente che la velocità AF potrebbe essere diversa nella visualizzazione normale e ingrandita.
- Se si esegue la messa a fuoco automatica nella visualizzazione normale della modalità Live, quindi si ingrandisce l'immagine, la messa a fuoco potrebbe essere disattivata.
- In modalità Live , premendo il pulsante  l'immagine non si ingrandisce.



- In modalità Live o Live  (rilevamento viso), se si ritrae un soggetto periferico e il soggetto è leggermente fuori fuoco, posizionare il punto AF centrale sul soggetto da mettere a fuoco, quindi scattare la foto.
- La luce ausiliaria AF non si attiva.

Condizioni di scatto che possono rendere difficile la messa a fuoco:

- Soggetti con scarso contrasto, ad esempio un cielo blu e superfici piatte a tinta unita.
- Soggetti scarsamente illuminati.
- Righe e altri schemi in cui sia presente un contrasto solo in direzione orizzontale.
- Con una sorgente di luce la cui luminosità, colore o schemi cambiano di continuo.
- Scenari notturni o punti di luce.
- Con illuminazione fluorescente o quando si verificano sfarfallii.
- Soggetti estremamente piccoli.
- Soggetti sul bordo dell'immagine.
- Soggetti che riflettono particolarmente la luce.
- Il punto AF copre i soggetti vicini e lontani (ad esempio un animale in una gabbia).
- Soggetti che continuano a muoversi nel punto AF e che non è possibile mantenere fermi per vibrazioni della fotocamera o sfocatura del soggetto.
- Un soggetto che si avvicina o si allontana dalla fotocamera.
- Esecuzione della messa a fuoco automatica mentre il soggetto non è a fuoco.
- L'effetto di messa a fuoco flou viene applicato utilizzando un obiettivo flou.
- Viene utilizzato un filtro per effetti speciali.

Modalità veloce: AFQuick

Il sensore AF dedicato viene utilizzato per eseguire la messa a fuoco in modalità AF One-Shot (p. 66), utilizzando lo stesso metodo AF dello scatto attraverso il mirino.

Anche se consente di mettere rapidamente a fuoco l'area da ritrarre, **l'immagine Live View viene momentaneamente interrotta durante il funzionamento di AF.**

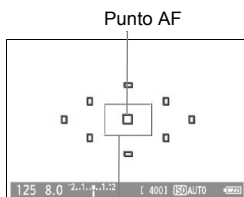



Cornice di ingrandimento

1 Visualizzare l'immagine Live View.

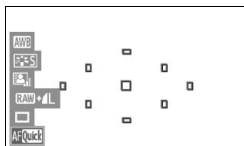
- Premere il pulsante <  >.
- ▶ Sul monitor LCD viene visualizzata l'immagine Live View.
- Le piccole caselle presenti sullo schermo rappresentano i punti AF, mentre la casella più grande è la cornice di ingrandimento.



2 Selezionare il punto AF. ☆

- Quando si preme il pulsante <  >, viene visualizzato lo schermo di controllo rapido.
- ▶ Le funzioni configurabili vengono evidenziate in blu.
- Premere il tasto <  > per rendere il punto AF selezionabile.
- Ruotare la ghiera <  > per selezionare il punto AF.

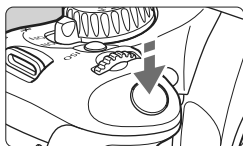

3 Mettere a fuoco il soggetto.

- Inquadrare il soggetto nel punto AF e premere a metà il pulsante di scatto.
- ▶ L'immagine Live View viene disattivata, lo specchio riflettente si abbassa e viene eseguita la messa a fuoco automatica.
- ▶ Una volta raggiunta la messa a fuoco, viene emesso un segnale acustico, quindi viene visualizzata nuovamente l'immagine Live View.
- ▶ Il punto AF utilizzato per la messa a fuoco diventa rosso.



4 Scattare la foto.

- Verificare la messa a fuoco e l'esposizione, quindi premere completamente il pulsante di scatto per scattare la foto (p. 108).



Non è possibile scattare una foto durante la messa a fuoco automatica. Scattare la foto solo mentre viene visualizzata l'immagine Live View.

Messa a fuoco manuale

È possibile ingrandire l'immagine ed eseguire manualmente un'accurata messa a fuoco.

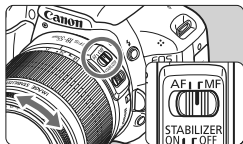

1 Posizionare il selettore della modalità di messa a fuoco dell'obiettivo su <MF>.

- Ruotare l'anello di messa a fuoco dell'obiettivo ed eseguire una messa a fuoco approssimativa.



2 Spostare la cornice di ingrandimento.

- Premere il tasto <◀▶> per spostare la cornice di ingrandimento nella posizione in cui si desidera eseguire la messa a fuoco.
- Per riportare la cornice di ingrandimento al centro, premere il pulsante <☒>.

Cornice di ingrandimento

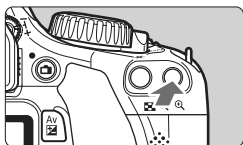

3 Ingrandire l'immagine.

- Premere il pulsante <Q>.
- ▶ L'area all'interno della cornice di ingrandimento viene ingrandita.
- Ogni volta che si preme il pulsante <Q>, la visualizzazione viene modificata nel modo seguente:

→ 5x → 10x → Visualizzazione normale



4 Eseguire la messa a fuoco manuale.

- Durante la visualizzazione dell'immagine ingrandita, ruotare l'anello di messa a fuoco per mettere a fuoco.
- Dopo che il soggetto è stato messo a fuoco, premere il pulsante <Q> per tornare alla visualizzazione normale.

Blocco AE

Posizione dell'area ingrandita

Ingrandimento

5 Scattare la foto.

- Verificare la messa a fuoco e l'esposizione, quindi premere il pulsante di scatto per scattare la foto (p. 108).



Note sulle immagini Live View

- In condizioni di scarsa o intensa illuminazione, l'immagine Live View potrebbe non riflettere la luminosità effettiva dell'immagine acquisita.
- Se la sorgente di luce all'interno dell'immagine cambia, sullo schermo potrebbe comparire uno sfarfallio. In questo caso, interrompere e riprendere lo scatto in Live View con la sorgente di luce da utilizzare.
- Se si punta la fotocamera in una direzione diversa, la luminosità dell'immagine Live View potrebbe risultare temporaneamente compromessa. Attendere che il livello di luminosità si stabilizzi prima di scattare.
- Se nell'immagine è presente una sorgente di luce intensa, come il sole, è possibile che l'area luminosa appaia oscurata sul monitor LCD. Tuttavia, nell'immagine acquisita l'area luminosa verrà visualizzata correttamente.
- In condizioni di scarsa illuminazione, se si imposta [☼: Luminosità LCD] su un'impostazione chiara, il disturbo della cromaticità potrebbe riflettersi nell'immagine Live View. Tuttavia, il disturbo della cromaticità non viene registrato sull'immagine acquisita.
- Quando si ingrandisce l'immagine, la nitidezza potrebbe apparire più pronunciata di quanto lo sia realmente.

Icona <🔥>

- Se la temperatura interna della fotocamera diventa elevata, sullo schermo potrebbe apparire l'icona <🔥>. Se si prosegue con lo scatto in Live View, la qualità dell'immagine potrebbe risultare compromessa. Interrompere lo scatto in Live View e lasciar riposare la fotocamera.
- Se si continua a utilizzare lo scatto in Live View quando è visualizzata l'icona di avviso <🔥> e la temperatura interna della fotocamera aumenta, lo scatto in Live View viene interrotto automaticamente. La funzione di scatto in Live View rimane disattivata fino a quando la temperatura della fotocamera non si abbassa.

Note sui risultati dello scatto

- Quando si utilizza lo scatto continuo con la funzione Live View per un periodo di tempo prolungato, la temperatura interna della fotocamera potrebbe aumentare e influire negativamente sulla qualità dell'immagine. Disattivare lo scatto in Live View quando non si acquisiscono immagini.
- Prima di eseguire un'esposizione prolungata, interrompere temporaneamente lo scatto in Live View e attendere alcuni minuti prima di scattare. In questo modo si previene la degradazione dell'immagine.
- Lo scatto in Live View ad alte temperature e con sensibilità ISO elevate potrebbe causare disturbi o colori irregolari.
- Quando si scatta a sensibilità ISO elevate, potrebbero presentarsi disturbi (righe, puntini luminosi, ecc.).
- Se si scatta la foto durante la visualizzazione ingrandita, l'esposizione potrebbe risultare diversa da quella desiderata. Tornare alla visualizzazione normale prima di acquisire la foto. Durante la visualizzazione ingrandita, la velocità dell'otturatore e l'apertura vengono visualizzate in rosso. Anche se si acquisisce la foto durante la visualizzazione ingrandita, l'immagine viene acquisita con la visualizzazione normale.
- Se il menu  **Auto Lighting Optimizer/Ottimiz.autom.della luce** (p. 103) è impostato su **[Disattivato]**, l'immagine potrebbe apparire luminosa anche se è impostata una compensazione dell'esposizione o una compensazione dell'esposizione flash minore.

Note sulle funzioni personalizzate

- Durante lo scatto in Live View, alcune impostazioni delle funzioni personalizzate vengono disattivate (p. 191).

Note su obiettivi e flash

- Non è possibile utilizzare la funzione di preimpostazione della messa a fuoco su super teleobiettivi.
- Il blocco FE non può essere utilizzato insieme al flash incorporato o uno Speedlite esterno. Il flash di riempimento e il flash di prova non si attivano quando viene utilizzato uno Speedlite esterno.

6

Acquisizione di filmati

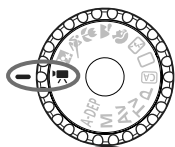

Impostare la ghiera di selezione su <🎬> per acquisire filmati. Il formato di registrazione del filmato sarà MOV.

Schede su cui è possibile registrare filmati

Quando si acquisiscono filmati, utilizzare una scheda SD classificata come velocità Class 6 "CLASS 6" o superiore.

Se si utilizza una scheda con scrittura lenta per acquisire filmati, il filmato potrebbe non essere registrato correttamente. Mentre se si riproduce un filmato su una scheda con velocità di lettura lenta, il filmato potrebbe non essere riprodotto correttamente.

Per verificare la velocità di lettura/scrittura, consultare il sito Web del produttore della scheda.



Informazioni su Full HD 1080

La dicitura Full HD 1080 indica la compatibilità con l'alta definizione con 1080 pixel verticali (linee di scansione).



Acquisizione di filmati

Per la riproduzione di filmati si consiglia di collegare la fotocamera allo schermo di un televisore (p. 167, 169).

Scatto con esposizione automatica



1 Impostare la ghiera di selezione su .

- ▶ Lo specchio riflettente emetterà un suono, quindi l'immagine verrà visualizzata sul monitor LCD.

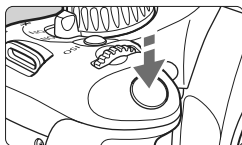

2 Mettere a fuoco il soggetto.

- Prima di acquisire un filmato, eseguire la messa a fuoco automatica o manuale (p. 113-120).
- Quando si preme il pulsante di scatto a metà, la fotocamera esegue la messa a fuoco con la modalità AF attualmente impostata.



3 Acquisire il filmato.

- Premere il pulsante per avviare l'acquisizione del filmato. Per interrompere l'acquisizione, premere di nuovo .
- ▶ Mentre si acquisisce il filmato, sullo schermo in alto a destra viene visualizzato il simbolo "●".

- Durante l'acquisizione di filmati, non puntare l'obiettivo verso il sole. Il calore del sole può danneggiare i componenti interni della fotocamera.
- **Le precauzioni sull'acquisizione di filmati sono riportate alle pagine 135 e 136.**
- **Se necessario, leggere anche Precauzioni per lo scatto in Live View alle pagine 121 e 122.**



- Un filmato continuo viene registrato in un unico file.
- Durante l'acquisizione di filmati, le parti in alto, in basso, a destra e a sinistra dello schermo presentano una maschera semitrasparente. L'area compresa nella maschera semitrasparente rappresenta la porzione di immagine registrata come filmato. Le dimensioni della maschera semitrasparente dipendono dall'impostazione [**'M'** Dim. **filmato reg.**] (p. 131). Se si utilizza Ritaglio immag., le aree dell'immagine non registrate vengono visualizzate con una maschera nera.
- Il blocco AE è attivabile premendo il pulsante <✳> (p. 97). Per annullare il blocco AE durante l'acquisizione di filmati, premere il pulsante <☒>.
- La sensibilità ISO, la velocità dell'otturatore e il valore di apertura vengono impostati automaticamente.
- Tenere premuto il pulsante <Av☒> e ruotare la ghiera <☺> per impostare la compensazione dell'esposizione.
- Premendo il pulsante di scatto a metà nella parte inferiore sinistra dello schermo vengono visualizzati la velocità dell'otturatore e il valore di apertura (p. 126). Si tratta dell'impostazione dell'esposizione per lo scatto di una foto.
- L'audio in modalità monoaurale viene registrato dal microfono integrato della fotocamera (p. 16).
- È possibile registrare l'audio in modalità stereo collegando un microfono esterno con connettore mini stereo (3,5 mm di diametro) al terminale IN per microfono esterno della fotocamera (p. 16).
- Il livello di registrazione dell'audio viene regolato automaticamente.
- Con una batteria LP-E8 completamente carica, il tempo totale di scatto sarà: a 23 °C: circa 1 ora e 40 min.; a 0 °C: circa 1 ora e 20 min.

Visualizzazione delle informazioni

- Ogni volta che si preme il pulsante <DISP.>, le informazioni visualizzate cambiano.

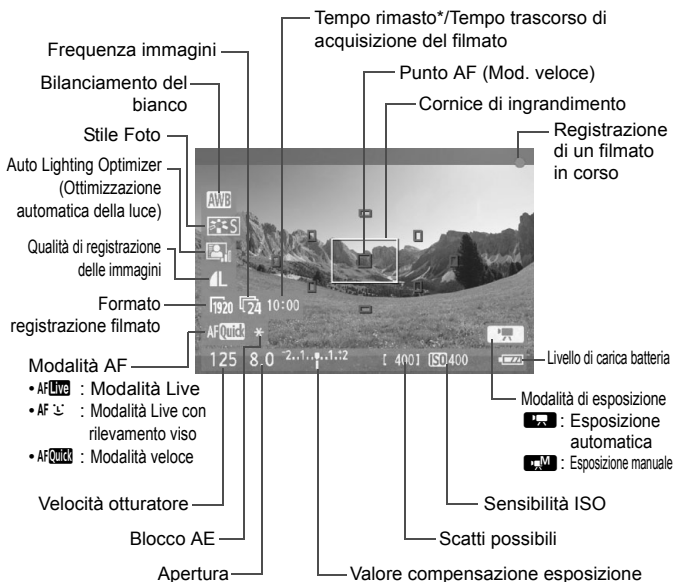

* Si applica a un unico clip video.

- Se nella fotocamera non è presente una scheda, il tempo di acquisizione rimanente viene visualizzato in rosso.
- Quando si avvia l'acquisizione del filmato, il tempo di acquisizione rimanente viene sostituito dal tempo trascorso.

Scatto con esposizione manuale

È possibile impostare manualmente la velocità dell'otturatore, l'apertura e la sensibilità ISO per l'acquisizione di filmati. L'uso dell'esposizione manuale per l'acquisizione di filmati è consigliato solo a utenti esperti.

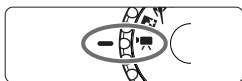

1 Impostare la ghiera di selezione su <M>.

- ▶ Lo specchio riflettente emetterà un suono, quindi l'immagine verrà visualizzata sul monitor LCD.



2 Selezionare [Esposiz. film.].

- Nella scheda [M], selezionare [Esposiz. film.], quindi premere <SET>.



3 Selezionare [Manuale].

- Selezionare [Manuale], quindi premere <SET>.



4 Impostare la velocità dell'otturatore e il valore di apertura desiderati.

- Per impostare la velocità dell'otturatore, ruotare la ghiera <G>. Le velocità dell'otturatore dipendono dalla frequenza immagini <F>.
 - $\frac{1}{60}$ / $\frac{1}{50}$: da 1/4000 a 1/60 di secondo
 - $\frac{1}{30}$ / $\frac{1}{25}$ / $\frac{1}{24}$: da 1/4000 a 1/30 di secondo
- Per impostare l'apertura, tenere premuto il pulsante <AvZ> e ruotare la ghiera <G>.

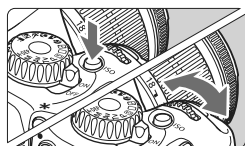

5 Impostare la sensibilità ISO.

- Premere il pulsante <ISO> e utilizzare il tasto <G> o <L> per selezionare la sensibilità ISO.
 - Impostazione ISO auto: ISO 100 - 6400
 - Impostazione ISO manuale: ISO 100 - 6400

6 Eseguire la messa a fuoco e acquisire il filmato.

- La procedura è identica al passo 2 e 3 della sezione "Scatto con esposizione automatica" (p. 124).

- Se si scatta con l'esposizione manuale, non è possibile impostare il blocco AE e la compensazione dell'esposizione.
- Si sconsiglia di modificare l'apertura durante l'acquisizione del filmato poiché vengono registrate le variazioni all'esposizione dovute all'azionamento dell'apertura dell'obiettivo.
- Se si utilizza un obiettivo la cui apertura varia quando si utilizza lo zoom, non utilizzare lo zoom durante l'acquisizione di filmati. Se si utilizza lo zoom durante l'acquisizione di filmati, potrebbero essere registrati i cambiamenti di esposizione.
- Se si acquisisce un filmato in un ambiente in cui è presente una luce fluorescente, potrebbero verificarsi sfarfallii.

- Con ISO auto, l'esposizione del filmato corretta viene raggiunta anche se si modifica il livello di illuminazione.
- Quando si acquisisce il filmato di un soggetto in movimento, si consiglia una velocità dell'otturatore compresa tra 1/30 e 1/125 di secondo. Maggiore è la velocità dell'otturatore, meno fluidi saranno i movimenti del soggetto.
- Se si riproduce il filmato con "Visualizzazione delle informazioni di scatto" (p. 173), la modalità di scatto, la velocità dell'otturatore e l'apertura non vengono visualizzati. Tra le informazioni dell'immagine (Exif) vengono registrate le impostazioni utilizzate all'inizio dell'acquisizione del filmato.

Scatto di foto

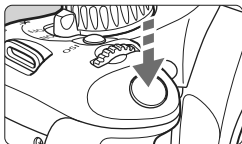

Durante l'acquisizione di un filmato, è possibile scattare istantanee premendo completamente il pulsante di scatto.

Scatto di foto durante l'acquisizione di un filmato

- Nella foto verrà registrato tutto lo schermo, compresa la maschera semitrasparente.
- Se si scatta una foto durante l'acquisizione di un filmato, il filmato si ferma per circa un secondo.
- La foto scattata viene registrata sulla scheda e l'acquisizione del filmato riprende automaticamente una volta visualizzata l'immagine Live View.
- Il filmato e l'istantanea vengono registrati sulla scheda in file separati.
- Le funzioni specifiche dello scatto di foto vengono descritte di seguito. Le altre funzioni sono le stesse dell'acquisizione di filmati.

Funzione	Impostazioni
Qualità di registrazione delle immagini	Il valore impostato nel menu [📷 Qualità].
Impostazione dell'esposizione	Velocità dell'otturatore e apertura impostate automaticamente (o manualmente per le esposizioni manuali). Visualizzata quando il pulsante di scatto viene premuto a metà.
AEB	Annullato
Modalità drive	Scatto singolo (autoscatto non disponibile)
Flash	Flash spento

Impostazioni delle funzioni di scatto

Di seguito vengono illustrate le impostazioni delle funzioni specifiche dell'acquisizione di filmati.

Controllo rapido

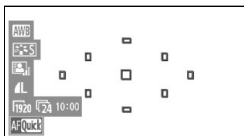

Durante la visualizzazione dell'immagine sul monitor LCD, se si preme il pulsante < > è possibile impostare il bilanciamento del bianco, lo Stile Foto, l'Auto Lighting Optimizer (Ottimizzazione automatica della luce), la qualità di registrazione delle immagini (per le istantanee), il formato di registrazione del filmato e la modalità AF.



1 **Premere il pulsante < >**

- ▶ Le funzioni configurabili vengono evidenziate in blu.
- Quando è selezionato <AFQuick>, vengono visualizzati anche i punti AF.

2 **Selezionare una funzione e impostarla.**

- Premere il tasto < > per selezionare la funzione da impostare.
- ▶ Il nome della funzione selezionata viene visualizzato in basso.
- Ruotare la ghiera < > per modificare l'impostazione.



 L'impostazione relativa alla qualità di registrazione delle immagini viene applicata a tutte le modalità di scatto.

MENU Impostazioni delle funzioni di menu



Dim. filmato reg.	1920x1080
Modalità AF	Modal. Live
AF in	Disattivato
Pulsante scatto/blocco AE	
Telecomando	Disattiva

Visualizzare il menu dei filmati.

- Di seguito vengono descritte le opzioni di menu delle schede [] e [].

[] Menu

- **Dim. filmato reg.**

È possibile selezionare la dimensione immagini del filmato [******x******] e la frequenza immagini [**1/30**] (fotogrammi registrati al secondo). Il simbolo [**1/30**] (frequenza immagini) visualizzato sulla schermata [**Dim. filmato reg.**] si modifica automaticamente in base all'impostazione [**☑ Sistema video**].

- **Dimens. immag.**

[**1920x1080**] : qualità di registrazione Full HD (Full High-Definition).

[**1280x720**] : qualità di registrazione HD (High-Definition).

[**640x480**] : qualità di registrazione con definizione standard. Il rapporto dimensionale sarà 4:3.

[**Taglio 640x480**] : qualità di registrazione con definizione standard. Il rapporto dimensionale sarà 4:3. Offre un effetto teleobiettivo di circa 7x. Questa modalità di scatto è denominata Ritaglio immag.

- **Frequenza immagini** (fps: fotogrammi al secondo)

[**1/60**] [**1/30**] : per le zone in cui il formato TV è NTSC (America del Nord, Giappone, Corea, Messico, ecc.).

[**1/50**] [**1/25**] : per le zone in cui il formato TV è PAL (Europa, Russia, Cina, Australia, ecc.).







[**1/24**] : utilizzata prevalentemente per ottenere un filmato con una serie di foto in successione.



Note su Ritaglio immag.

- Utilizzare un treppiede per evitare vibrazioni quando si tiene la fotocamera in mano.
- L'immagine ottenuta con Ritaglio immag. non può essere ingrandita per la messa a fuoco.
- Anche se la modalità AF è stata impostata su [**Mod. veloce**], durante l'acquisizione di un filmato passa automaticamente a [**Modal. Live**]. Inoltre, in [**Modal. Live**] il punto AF viene visualizzato più grande rispetto ad altri formati di registrazione.
- Il disturbo e i puntini luminosi potrebbero essere più visibili rispetto ad altri formati di registrazione.
- La messa a fuoco potrebbe risultare complessa se il punto AF copre sia un soggetto vicino sia uno lontano.
- Non è possibile scattare foto.

Tempo di registrazione del filmato totale e dimensioni file per minuto

Formato registrazione filmato	Tempo di registrazione totale		Dimensioni file	
	Scheda 4 GB	Scheda 16 GB		
[1920x1080]		12 min.	49 min.	330 MB/min.
				
				
[1280x720]		12 min.	49 min.	330 MB/min.
				
[640x480] [Taglio 640x480]		24 min.	1 h. 39 min.	165 MB/min.
				



- Una volta avviata, l'acquisizione del filmato si interrompe automaticamente se le dimensioni del file raggiungono i 4 GB o se la durata raggiunge i 29 minuti e 59 secondi. Per avviare nuovamente l'acquisizione del filmato, premere il pulsante  (viene avviata la registrazione di un nuovo filmato).
- La maschera semitrasparente o nera nella parte superiore e inferiore o a sinistra e a destra non viene registrata.
- Con ZoomBrowser EX/ImageBrowser (software in dotazione) è possibile estrarre istantanee dal filmato. La qualità dell'istantanea sarà: circa 2 megapixel a [1920x1080], circa 1 megapixel a [1280x720] e circa 300.000 pixel a [640x480].

● Modalità AF

Le modalità AF sono le stesse che vengono descritte alle pagine 113-119. È possibile selezionare [Modal. Live], [Modal.  Live] o [Mod. veloce]. Non è possibile eseguire la messa a fuoco continua di un soggetto in movimento.

● AF in

Quando è impostato [Attivato], è possibile eseguire la messa a fuoco automatica durante l'acquisizione di filmati. Tuttavia, non è possibile eseguire la messa a fuoco automatica continua. Se si esegue la messa a fuoco automatica durante l'acquisizione di filmati, è possibile che venga persa la messa a fuoco o modificata l'esposizione.

Se la modalità AF selezionata è [Mod. veloce], la messa fuoco automatica viene eseguita in modalità Live.

- ** Pulsante scatto/blocco AE**

È possibile modificare la funzione assegnata al pulsante di blocco AE e al pulsante di scatto premuto a metà.

- **AF/Blocco AE**

Funzionamento normale. Premere il pulsante di scatto a metà per eseguire la messa a fuoco automatica. Premere il pulsante <★> per il blocco AE.

- **Blocco AE/AF**

Premere il pulsante di scatto a metà per il blocco AE. Per la messa a fuoco automatica, premere il pulsante <★>. Questa impostazione è utile quando si desidera mettere a fuoco ed effettuare la misurazione in diverse parti della foto.

- **AF/Blocco AF, no blocco AE**

Premere il pulsante di scatto a metà per eseguire la messa a fuoco automatica. Mentre si tiene premuto il pulsante <★>, premere il pulsante di scatto per scattare una foto senza eseguire la messa a fuoco automatica. Utile quando non si desidera eseguire la messa a fuoco automatica per lo scatto di foto durante l'acquisizione di filmati. Non è possibile eseguire il blocco AE.

- **AE/AF, no blocco AE**

Premere il pulsante di scatto a metà per eseguire la misurazione. Per la messa a fuoco automatica, premere il pulsante <★>. Non è possibile eseguire il blocco AE.

- **Scatto con telecomando**

È possibile utilizzare il telecomando RC-6 (venduto separatamente, p. 204) per avviare e interrompere l'acquisizione di filmati. Impostazione il timer di scatto su <2>, quindi premere il pulsante di trasmissione. Se l'interruttore è impostato su <●> (scatto immediato), viene eseguito lo scatto di foto.



[] Menu

Esposiz. film.	Manuale
Con griglia	Off
Timer misurazione	16 sec.
Registraz. audio	On
Priorità tonalità chiare	

- **Esposiz. film.**

Generalmente, impostare questa opzione su **[Auto]**.

Impostando **[Esposiz. film.]** su **[Manuale]** è possibile configurare manualmente la sensibilità ISO, la velocità dell'otturatore e l'apertura per l'acquisizione di filmati (p. 127).

- **Con griglia**

Con **[Griglia 1]** o **[Griglia 2]** viene visualizzata una griglia.

- **Timer misurazione**

È possibile modificare quanto a lungo visualizzare l'impostazione di esposizione (durata blocco AE).

- **Registraz. audio**

Quando la registrazione dell'audio è impostata su **[On]**, grazie al microfono incorporato viene registrato l'audio in modalità monoaurale. È possibile registrare l'audio in modalità stereo collegando un microfono esterno (disponibile in commercio) con connettore mini stereo (3,5 mm di diametro) al terminale IN per microfono esterno della fotocamera (p. 16). Il livello di registrazione dell'audio viene regolato automaticamente.

- **Priorità tonalità chiare**

Questa funzione può essere configurata manualmente quando **[Esposiz. film.]** è impostato su **[Manuale]**.

Se è impostato **[Attivato]**, vengono migliorati i dettagli delle aree luminose. L'intervallo dinamico viene ampliato dal grigio al 18% standard per mostrare i dettagli delle aree luminose. Le differenze tra le tonalità comprese tra i grigi e le aree luminose vengono attenuate. La gamma di sensibilità ISO è compresa tra 200 e 6400. Auto Lighting Optimizer (Ottimizzazione automatica della luce) viene inoltre impostato automaticamente su **[Disattivato]** e non può essere modificato.

Le impostazioni Con griglia e Timer misurazione vengono applicate anche allo scatto in Live View.

Menu [Scatto 2]

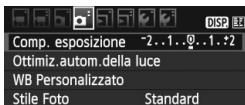

Le funzioni configurabili in questa schermata di menu si applicano solo quando la ghiera di selezione è impostata su <  > mentre non hanno alcun effetto nelle altre modalità di scatto.

Note sull'acquisizione di filmati

Qualità di registrazione e delle immagini

- Se l'obiettivo in uso dispone della funzione Image Stabilizer (Stabilizzatore d'immagine), tale funzione si attiva sempre anche quando non si preme a metà il pulsante di scatto. L'Image Stabilizer (Stabilizzatore d'immagine) influisce sulla carica della batteria e potrebbe diminuire il tempo totale di acquisizione di filmati o il numero di scatti possibili. Se si utilizza un treppiede o se l'Image Stabilizer (Stabilizzatore d'immagine) non è necessario, è possibile impostare l'interruttore IS su <OFF>.
- Il microfono incorporato nella fotocamera registra anche i rumori prodotti dal funzionamento della fotocamera. Utilizzando un microfono esterno disponibile in commercio è possibile evitare (o ridurre) la registrazione di tali rumori.
- Non inserire nel terminale IN del microfono esterno della fotocamera dispositivi diversi dal microfono esterno.
- Se non è possibile acquisire filmati perché lo spazio disponibile sulla scheda non è sufficiente, il formato di registrazione del filmato e il tempo rimanente di acquisizione (p. 126) vengono visualizzati in rosso.
- Se si utilizza una scheda con velocità di scrittura ridotta, durante l'acquisizione di un filmato potrebbe essere visualizzato nella parte destra dello schermo un indicatore a 5 livelli della quantità di dati non ancora scritti sulla scheda (capacità restante della memoria del buffer interno). Più è lenta la scheda, più velocemente si riempirà l'indicatore. Se l'indicatore si riempie, l'acquisizione del filmato si interrompe automaticamente.

Se la scheda dispone di una velocità di scrittura elevata, il livello (se visualizzato) si riempie molto lentamente o l'indicatore non viene visualizzato affatto. Prima di tutto, acquisire qualche filmato di prova per verificare la velocità di scrittura della scheda.



Se si scattano foto durante l'acquisizione di un filmato, l'acquisizione del filmato potrebbe interrompersi. Impostando la qualità di registrazione delle foto su un valore basso si potrebbe attenuare questo problema.



Indicatore

Note sull'acquisizione di filmati

Aumento della temperatura interna della fotocamera e degradazione dell'immagine

- Se la temperatura interna della fotocamera diventa elevata, sullo schermo potrebbe apparire l'icona <  >. Quando non si acquisiscono filmati, spegnere la fotocamera.
- Se si scattano foto mentre sullo schermo è visualizzata l'icona <  >, la qualità dell'immagine potrebbe essere compromessa. La qualità dell'immagine di un filmato non viene intaccata.
- Se l'icona <  > è visualizzata e si continua ad acquisire filmati fino a far aumentare ulteriormente la temperatura interna della fotocamera, l'acquisizione del filmato si interrompe automaticamente. In tal caso, non sarà possibile acquisire nuovamente fin quando la temperatura interna della fotocamera non si abbassa. Spegnere la fotocamera e lasciarla a riposo per un po' di tempo.

Riproduzione e collegamento allo schermo di un televisore

- Se la luminosità cambia durante l'acquisizione di un filmato, il fotogramma corrispondente potrebbe essere temporaneamente visualizzato come un'istantanea durante la riproduzione del filmato.
- Se si collega la fotocamera allo schermo di un televisore mediante un cavo HDMI (p. 167) e si acquisisce un filmato in formato [1920x1080] o [1280x720], il filmato sarà visualizzato in formato ridotto sullo schermo del televisore. Tuttavia, il filmato verrà registrato correttamente in base al formato di registrazione impostato.
- Se si collega la fotocamera allo schermo di un televisore (p. 167, 169) e si acquisisce un filmato, l'audio non viene riprodotto durante l'acquisizione, ma viene correttamente registrato.

7

Funzioni utili

- Eliminazione del segnale acustico (p. 138)
- Avviso presenza scheda (p. 138)
- Impostazione del tempo di visione delle immagini (p. 138)
- Impostazione dell'intervallo di spegnimento automatico (p. 139)
- Regolazione della luminosità del monitor LCD (p. 139)
- Metodi di numerazione dei file (p. 140)
- Rotazione automatica delle immagini verticali (p. 142)
- Verifica delle impostazioni della fotocamera (p. 143)
- Ripristino delle impostazioni predefinite (p. 144)
- Disattivazione dello spegnimento automatico del monitor LCD (p. 146)
- Modifica del colore della schermata delle impostazioni di scatto (p. 146)
- Impostazione del flash (p. 147)
- Pulizia automatica del sensore (p. 150)
- Aggiunta dei dati relativi all'eliminazione della polvere (p. 151)
- Pulizia manuale del sensore (p. 153)

Funzioni utili

MENU Disattivazione del segnale acustico

È possibile disattivare il segnale acustico emesso quando si raggiunge la messa a fuoco o durante l'autoscatto.



Nella scheda [CAM], selezionare [Bip], quindi premere <SET>. Selezionare [Disattiva], quindi premere <SET>.

MENU Avviso presenza scheda

Questa funzione evita di scattare foto quando non è presente una scheda nella fotocamera.

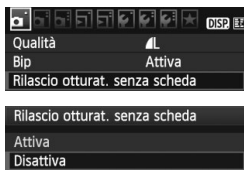

Nella scheda [CAM], selezionare [Rilascio otturat. senza scheda], quindi premere <SET>. Selezionare [Disattiva], quindi premere <SET>.

Se non è stata installata una scheda e si preme il pulsante di scatto, nel mirino viene visualizzato il messaggio "Card" e non sarà possibile rilasciare l'otturatore.

MENU Impostazione del tempo di visualizzazione delle immagini

È possibile impostare la durata di visualizzazione dell'immagine sul monitor LCD subito dopo l'acquisizione. Se si seleziona [Off], l'immagine non viene visualizzata subito dopo lo scatto della foto. Se si imposta [Tenere], l'immagine viene visualizzata per l'intervallo di [Off automatico]. Se si utilizza uno qualsiasi dei controlli della fotocamera, ad esempio se si preme il pulsante dell'otturatore a metà, durante la visualizzazione dell'immagine, l'immagine scompare.

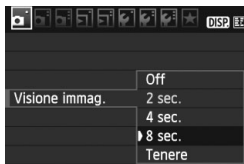

Nella scheda [CAM], selezionare [Visione immag.], quindi premere <SET>. Selezionare il tempo di visione dell'immagine, quindi premere <SET>.

MENU Impostazione dell'intervallo di spegnimento automatico

Per risparmiare sul consumo della batteria, la fotocamera si spegne automaticamente una volta passato l'intervallo di inattività impostato. È possibile impostare l'intervallo per lo spegnimento automatico. Quando la fotocamera si disattiva con lo spegnimento automatico, è possibile riattivarla premendo a metà il pulsante di scatto o uno qualsiasi dei seguenti pulsanti: <MENU>, <DISP.>, <▶>, ecc.

Se si imposta [Off], spegnere la fotocamera o premere il pulsante <DISP.> per disattivare il display delle impostazioni di scatto per risparmiare sul consumo della batteria.

Se si imposta [Off] e la fotocamera non viene utilizzata per 30 minuti, il monitor LCD si disattiva automaticamente. Per riattivare il monitor LCD, premere il pulsante <DISP.>.

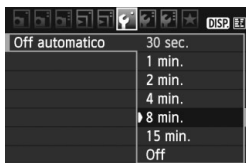

Nella scheda [☛], selezionare [Off automatico], quindi premere <SET>. Selezionare l'intervallo di spegnimento desiderato, quindi premere <SET>.

MENU Regolazione della luminosità del monitor LCD

È possibile regolare la luminosità del monitor LCD per facilitarne la lettura.



Nella scheda [☛], selezionare [Luminosità LCD], quindi premere <SET>. Mentre si visualizza la schermata di regolazione, premere il tasto <◀▶> per regolare la luminosità, quindi premere <SET>.

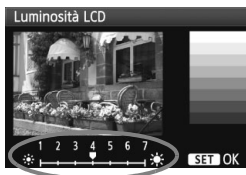

Mentre si verifica l'esposizione di un'immagine, impostare la luminosità del monitor LCD su 4 per evitare che la luce dell'ambiente influisca sull'immagine visualizzata.

MENU Metodi di numerazione dei file

Il numero del file equivale al numero del fotogramma impresso sulla pellicola. Alle immagini acquisite viene assegnato un numero di file progressivo compreso tra 0001 e 9999; le immagini vengono salvate in un'unica cartella. È possibile modificare la modalità di assegnazione del numero di file. Il numero di file viene visualizzato su un computer nel formato: **IMG_0001.JPG**.

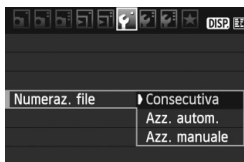

Nella scheda [P], selezionare **[Numeraz. file]**, quindi premere <SET>. Le impostazioni disponibili vengono descritte di seguito. Selezionarne una, quindi premere <SET>.

- **[Consecutiva]: la numerazione dei file avviene in sequenza anche dopo aver sostituito la scheda.**

Anche dopo aver sostituito la scheda, la numerazione dei file prosegue in sequenza fino a 9999. Questa funzione risulta utile quando si desidera salvare in una sola cartella sul computer le immagini numerate da 0001 a 9999 contenute in più schede. Se sulla scheda sostitutiva sono presenti immagini registrate in precedenza, la numerazione delle nuove immagini potrebbe continuare dalla numerazione dei file delle immagini presenti sulla scheda. Se si desidera utilizzare la numerazione dei file continua, è necessario inserire ogni volta una scheda formattata.

Numerazione dei file dopo la sostituzione della scheda

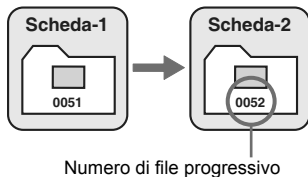

- **[Azz. autom.]:** consente di riprendere la numerazione dei file da 0001 ogni volta che la scheda viene sostituita.

Ogni volta che si sostituisce la scheda, la numerazione dei file inizia da 0001. Questa funzione risulta utile quando si desidera organizzare le immagini in base alle diverse schede.

Se sulla scheda sostitutiva sono presenti immagini registrate in precedenza, la numerazione delle nuove immagini potrebbe continuare dalla numerazione dei file delle immagini presenti sulla scheda. Per riavviare la numerazione dei file a partire da 0001, è necessario utilizzare una scheda formattata.

Numerazione dei file dopo la sostituzione della scheda

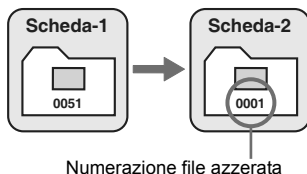

- **[Azz. manuale]:** consente di riprendere manualmente la numerazione dei file da 0001 o di iniziare dal numero di file 0001 in una nuova cartella.

Quando si ripristina la numerazione dei file manualmente, viene creata automaticamente una nuova cartella e la numerazione dei file delle immagini salvate nella cartella inizia da 0001.

Questa funzione risulta utile se si desidera utilizzare, ad esempio, cartelle diverse per le immagini scattate il giorno prima e per quelle scattate oggi. Dopo l'azzeramento manuale, la numerazione dei file riprende con il metodo consecutivo o con azzeramento automatico.



Se il numero file nella cartella n. 999 arriva a 9999, non è possibile scattare anche se la scheda dispone ancora di spazio. Sul monitor LCD della fotocamera viene visualizzato un messaggio che richiede di sostituire la scheda. Sostituirla con una scheda nuova.



Per le immagini JPEG e RAW, le prime lettere del nome del file saranno "IMG_". I nomi dei file di filmato hanno il prefisso "MVI_". L'estensione sarà ".JPG" per le immagini JPEG, ".CR2" per le immagini RAW e ".MOV" per i filmati.

MENU Rotazione automatica delle immagini verticali

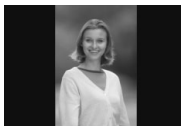

Le immagini verticali vengono ruotate automaticamente in modo da essere visualizzate sul monitor LCD della fotocamera e sul computer in senso verticale anziché orizzontale. È possibile modificare l'impostazione di questa funzione.

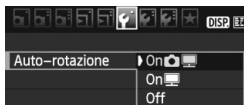

Nella scheda [F], selezionare **[Auto-rotazione]**, quindi premere <SET>.

Le impostazioni disponibili vengono descritte di seguito. Selezionarne una, quindi premere <SET>.

- **[On]** : l'immagine verticale viene ruotata automaticamente durante la riproduzione sia sul monitor LCD della fotocamera sia sul computer.
- **[On]** : l'immagine verticale viene ruotata automaticamente solo sul computer.
- **[Off]** : l'immagine verticale non viene ruotata automaticamente.

? Domande frequenti

- **L'immagine verticale non viene ruotata durante la visualizzazione dell'immagine, subito dopo averla scattata.**
Premere il pulsante <▶> per visualizzare l'immagine ruotata.

- **[On] è impostato, ma l'immagine non viene ruotata durante la riproduzione.**

La rotazione automatica non è applicabile alle immagini verticali acquisite quando l'opzione **[Auto-rotazione]** è impostata su **[Off]**. Inoltre, se l'immagine verticale viene acquisita con la fotocamera rivolta verso l'alto o verso il basso, potrebbe non essere ruotata automaticamente per la riproduzione. In questo caso, vedere la sezione "Rotazione dell'immagine" a pagina 159.

- **Come fare per ruotare dal monitor LCD un'immagine acquisita con l'impostazione [On]?**

Impostare **[On]**, quindi riprodurre l'immagine. L'immagine viene ruotata.

- **L'immagine verticale non viene ruotata sullo schermo del computer.**
Il software utilizzato non supporta la rotazione delle immagini. Utilizzare il software in dotazione con la fotocamera.

DISP. Verifica delle impostazioni della fotocamera

Mentre si visualizza il menu, premere il pulsante <DISP.> per visualizzare le principali impostazioni della fotocamera.



- Mentre si visualizza il menu, premere il pulsante <DISP.> per visualizzare le impostazioni.
- Premere il pulsante <DISP.> per tornare al menu.
- Premere a metà il pulsante di scatto per tornare al display delle impostazioni di scatto.

Display delle impostazioni

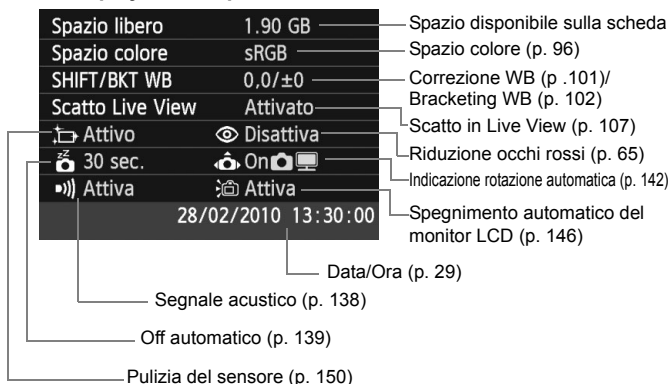

MENU Ripristino delle impostazioni predefinite [☆]

Consente di ripristinare tutte le impostazioni di scatto della fotocamera e le funzioni personalizzate ai valori predefiniti. Funziona per la modalità <P> e per le altre modalità della zona creativa.

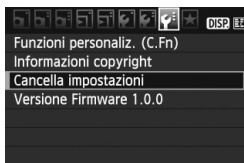

1 Selezionare [**Cancella impostazioni**].

- Nella scheda [**☛**], selezionare [**Cancella impostazioni**], quindi premere <SET>.

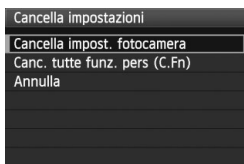

2 Selezionare l'impostazione desiderata.

- Per ripristinare le impostazioni di scatto predefinite, selezionare [**Cancella impost. fotocamera**], quindi premere <SET>.
- Per ripristinare le funzioni personalizzate predefinite, selezionare [**Canc. tutte funz. pers (C.Fn)**], quindi premere <SET>.

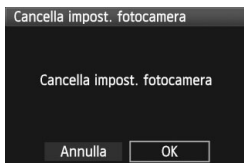

3 Selezionare [**OK**].

- Selezionare [**OK**], quindi premere <SET>.
- ▶ Impostando [**Cancella impost. fotocamera**] vengono ripristinate le impostazioni predefinite come riportate nella pagina successiva.

Impostazioni di scatto

Modalità AF	AF One-Shot
Selezione punto AF	Selezione automatica
Modo misurazione	 (Misurazione valutativa)
Sensibilità ISO	AUTO (automatica)
Modalità drive	 (Scatto singolo)
Comp. Exp./AEB	Annullato
Compensazione dell'esposizione flash	0 (zero)
Funzioni personalizzate	Invariate

Impostazioni della fotocamera

Off automatico	30 sec.
Bip	Attiva
Rilascio otturat. senza scheda	Attiva
Visione immag.	2 sec.
Istogramma	Luminosità
Salta imm. con 	10 imm.
Auto-rotazione	On  
Luminosità LCD	     
Data/Ora	Invariate
Lingua	Invariata
Sistema video	Invariato
Informazioni copyright	Invariate
Trasferimento Eye-Fi	Disatt.
Impostazioni "My menu"	Invariate

Impostazioni di registrazione delle immagini

Qualità	 L
Stile Foto	Standard
Auto Lighting Optimizer (Ottimizzazione automatica della luce)	Standard
Correzione dell'illuminazione periferica	Attiva/ Dati correzione mantenuti
Spazio colore	sRGB
Bilanc. bianco	 (Auto)
Correzione WB	Annullata
BKT WB	Annullato
Numeraz. file	Consecutiva
Auto pulizia	Attivo
Dati eliminazione polvere	Eliminati

Impostazioni Live View/acquisizione filmato

Scatto in Live View	Attivato
Con griglia	Off
Timer misurazione	16 sec.
Modalità AF	Modalità Live

Impostazioni acquisizione filmato

Dim. filmato reg.	1920x1080
Modalità AF	Modalità Live
AF in 	Disattivato
 Pulsante scatto/ blocco AE	AF/Blocco AE
Telecomando	Disattiva
Esposiz. film.	Auto
Con griglia	Off
Timer misurazione	16 sec.
Registraz. audio	On
 Priorità tonalità chiare	Disattivata

MENU Disattivazione dello spegnimento automatico del monitor LCD

È possibile impedire al sensore di spegnimento del display di disattivare automaticamente la visualizzazione delle impostazioni di scatto quando si avvicina l'occhio all'oculare del mirino.

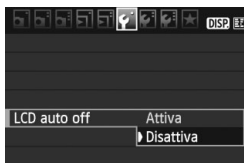

Selezionare [LCD auto off].

- Nella scheda [F], selezionare [LCD auto off], quindi premere <SET>. Selezionare [Disattiva], quindi premere <SET>.

MENU Modifica del colore della schermata delle impostazioni di scatto

È possibile modificare il colore dello sfondo del display delle impostazioni di scatto.

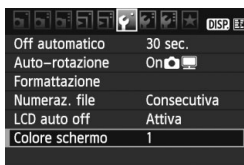

Selezionare [Colore schermo].

- Nella scheda [F], selezionare [Colore schermo], quindi premere <SET>.
- Selezionare il colore desiderato, quindi premere <SET>.
- Quando si esce dal menu, il colore selezionato viene visualizzato per la schermata delle impostazioni di scatto.



MENU Impostazione del flash ☆

È possibile impostare il flash incorporato e lo Speedlite esterno anche con il menu. Le opzioni di menu [*** flash esterno] per gli Speedlite esterni sono applicabili solo a uno **Speedlite serie EX collegato compatibile con le rispettive funzioni**.

La procedura di impostazione è identica a quella per l'impostazione delle funzioni di menu della fotocamera.

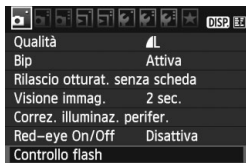

Selezionare [Controllo flash].

- Nella scheda [☑], selezionare [Controllo flash], quindi premere <SET>.
- ▶ Viene visualizzata la schermata di controllo flash.

[Scatto flash]

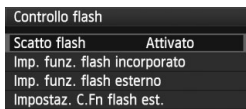

- Impostare questa opzione su [Attivato] nella maggior parte delle situazioni.
- **Se si imposta [Disattivato], il flash incorporato e lo Speedlite esterno non vengono attivati.** Questa operazione risulta utile quando si desidera utilizzare solo la luce ausiliaria AF del flash.

[Imp. funz. flash incorporato] e [Imp. funz. flash esterno]

Nei menu [Imp. funz. flash incorporato] e [Imp. funz. flash esterno] è possibile impostare le funzioni elencate nella pagina successiva. Le funzioni visualizzate in [Imp. funz. flash esterno] variano in base al modello di Speedlite.



- Selezionare [Imp. funz. flash incorporato] o [Imp. funz. flash esterno].
- ▶ Vengono visualizzate le funzioni relative al flash. Le funzioni non in grigio possono essere impostate e selezionate.

Funzioni configurabili in [Imp. funz. flash incorporato] e [Imp. funz. flash esterno]

Funzione	[Imp. funz. flash incorporato]	[Imp. funz. flash esterno]	Pagina
Modo Flash	E-TTL II (fisso)	○	148
Sincronizzazione otturatore		○	148
FEB*	–	○	–
Compensazione dell'esposizione flash		○	88
E-TTL II		○	149
Zoom*	–	○	–
Imp. Wireless*	–	○	–

* Per le funzioni [FEB] (bracketing dell'esposizione flash), [Zoom] e [Imp. Wireless], consultare il manuale di istruzioni dello Speedlite.

● Modo Flash

Con uno Speedlite esterno, è possibile selezionare la modalità flash in base alla situazione di scatto con flash.

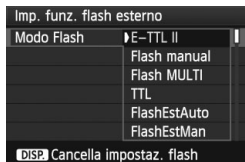

- **[E-TTL II]** è la modalità standard per gli Speedlite della serie EX per gli scatti con flash automatico.
- **[Flash manual]** consente di impostare manualmente l'intensità del flash. Questa impostazione è riservata a utenti esperti.

* Per le altre modalità flash, consultare il manuale di istruzioni dello Speedlite.

● Sincronizzazione otturatore

Generalmente, impostare questa opzione su **[1ª tendina]** in modo che il flash si attivi immediatamente dopo l'avvio dell'esposizione. Se viene impostata su **[2ª tendina]**, il flash si attiva subito prima del termine dell'esposizione. Quando viene combinata con una sincronizzazione lenta, è possibile creare una traccia luminosa come quella prodotta dai fari di un'automobile di notte. Con la sincronizzazione della seconda tendina, vengono attivati due flash: una volta quando si preme completamente il pulsante di scatto e una volta immediatamente prima del termine dell'esposizione. Tuttavia, con velocità dell'otturatore superiore a 1/30 di secondo, la sincronizzazione della 1ª tendina viene applicata automaticamente. Se è stato collegato uno Speedlite esterno, è inoltre possibile impostare **[Hi-speed]**. Per informazioni, consultare il manuale di istruzioni dello Speedlite.

- **Compensazione dell'esposizione flash**

Vedere "☑ Compensazione dell'esposizione flash" a pagina 88.

- **E-TTL II**

Per esposizioni flash normali, impostare questa opzione su **[Valutativa]**.

Se viene impostata su **[Media]**, per l'esposizione del flash viene calcolata la media da applicare a tutta la scena misurata, come nel caso di una misurazione flash esterna. Poiché la compensazione dell'esposizione flash può essere necessaria a seconda della scena, questa impostazione è riservata a utenti esperti.

- **Cancella impostaz. flash**

Nella schermata **[Impostazione funzione flash esterno]** premere il pulsante <DISP.> per visualizzare la schermata per cancellare le impostazioni del flash. Quando si seleziona **[OK]**, le impostazioni relative al flash incorporato e allo Speedlite esterno vengono eliminate.

Impostazione delle funzioni personalizzate dello Speedlite esterno

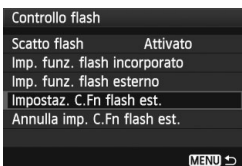

1 Visualizzare le funzioni personalizzate.

- Selezionare **[Impostazione C.Fn flash esterno]**, quindi premere <SET>.

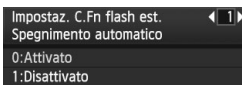

2 Impostare la funzione personalizzata.

- Premere il tasto <◀▶>, quindi premere <SET>. La procedura corrisponde a quella utilizzata per l'impostazione delle funzioni personali della fotocamera (p. 190).
- Per cancellare tutte le funzioni personalizzate, selezionare **[Annulla impostazione C.Fn flash esterno]** del passo 1.

Pulizia automatica del sensore

Quando si imposta l'interruttore di accensione su <ON> o <OFF>, l'unità di autopulizia del sensore si attiva per eliminare automaticamente la polvere presente sulla parte anteriore del sensore. In genere, non è necessario preoccuparsi di questa operazione ma è comunque possibile disattivare o eseguire la pulizia del sensore ogni volta che si desidera.

Pulizia immediata del sensore



1 Selezionare [Pulizia Sensore].

- Nella scheda [, selezionare [Pulizia Sensore], quindi premere <SET>.

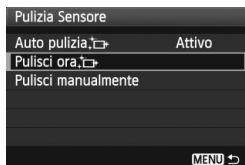

2 Selezionare [Pulisci ora].

- Selezionare [Pulisci ora , quindi premere <SET>.
- Selezionare [OK] nella schermata di dialogo, quindi premere <SET>.
- ▶ Lo schermo indica che il sensore è stato pulito. Benché si avverta un rumore simile allo scatto dell'otturatore, non è stata scattata alcuna foto.



- Per ottenere risultati ottimali, eseguire la pulizia del sensore posizionando la parte inferiore della fotocamera su un tavolo o un'altra superficie piana.
- Anche se la pulizia del sensore viene ripetuta, il risultato non cambia di molto. Al termine della pulizia del sensore, l'opzione [Pulisci ora ] viene temporaneamente disattivata.

Disattivazione della pulizia automatica del sensore

- Al passo 2, selezionare [Auto pulizia ] e impostarla su [Disattiv.].
- ▶ La pulizia del sensore non viene più eseguita quando l'interruttore di accensione viene posizionato su <ON> o <OFF>.

MENU Aggiunta dei dati relativi all'eliminazione della polvere[☆]

Generalmente, l'unità di autopulizia del sensore elimina la maggior parte della polvere che potrebbe essere visibile sulle immagini acquisite. Tuttavia, nel caso in cui siano ancora visibili tracce di polvere, è possibile aggiungere i dati relativi all'eliminazione della polvere all'immagine per eliminare le tracce di polvere in un secondo momento. I dati relativi all'eliminazione della polvere vengono utilizzati dal software Digital Photo Professional (in dotazione) per eliminare le tracce di polvere automaticamente.

Preparazione

- Prendere un oggetto bianco (carta, ecc.).
- Impostare la lunghezza focale dell'obiettivo su 50 mm o un valore più alto.
- Impostare il selettore della modalità di messa a fuoco dell'obiettivo su <MF> e la messa a fuoco su infinito (∞). Se l'obiettivo non dispone della scala delle distanze, osservare la parte anteriore dell'obiettivo e ruotare completamente l'anello di messa a fuoco dell'obiettivo in senso orario.

Come ottenere i dati relativi all'eliminazione della polvere

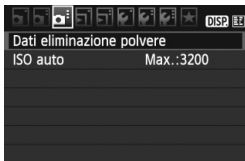

1 Selezionare [Dati eliminazione polvere].

- Nella scheda [M], selezionare [Dati eliminazione polvere], quindi premere <SET>.

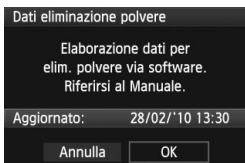

2 Selezionare [OK].

- Selezionare [OK], quindi premere <SET>. Al termine dell'autopulizia automatica del sensore, viene visualizzato un messaggio. Benché si avverta un rumore simile allo scatto dell'otturatore, non è stata scattata alcuna foto.

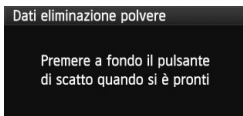

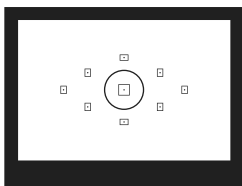

3 Fotografare un oggetto bianco.

- Ponendosi a una distanza di 20 - 30 cm, inquadrare con il mirino un oggetto bianco privo di motivi e scattare una foto.
- ▶ La foto viene scattata nella modalità AE a priorità del diaframma con un'apertura di f/22.
- L'immagine non viene salvata e pertanto è possibile ottenere i dati anche se non è presente alcuna scheda nella fotocamera.
- ▶ Dopo aver scattato la foto, la fotocamera inizierà ad acquisire i dati relativi all'eliminazione della polvere. Al termine dell'acquisizione dei dati di eliminazione della polvere, viene visualizzato un messaggio. Selezionare **[OK]** per visualizzare nuovamente il menu.
- Se i dati sono incompleti, viene visualizzato un messaggio di avviso. Seguire la procedura "Preparazione" illustrata nella pagina precedente, quindi selezionare **[OK]**. Scattare nuovamente la foto.

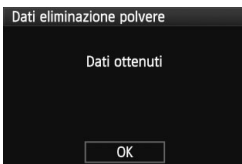

Informazioni sulla funzione Dati eliminazione polvere

Una volta recuperati, i dati relativi all'eliminazione della polvere vengono applicati a tutti i file immagine JPEG e RAW acquisiti successivamente. Prima di uno scatto per un'occasione importante, è consigliabile ottenere di nuovo i dati relativi all'eliminazione della polvere per aggiornarli.

Per eseguire l'eliminazione automatica della polvere con il software in dotazione, consultare il Manuale di istruzioni del software in formato PDF disponibile sul CD-ROM. La dimensione dei dati relativi all'eliminazione della polvere applicati all'immagine non incide sulle dimensioni del file dell'immagine.

! Accertarsi di utilizzare un oggetto completamente bianco, ad esempio un foglio nuovo di carta bianca. Se sul foglio sono presenti schemi o disegni, il sensore potrebbe rilevarli come dati di polvere e ciò potrebbe pregiudicare l'operazione di eliminazione della polvere mediante il software.

MENU Pulizia manuale del sensore ☆

È possibile rimuovere manualmente la polvere che non viene rimossa mediante la pulizia automatica del sensore con una pompetta ad aria.

La superficie del sensore di immagine è estremamente delicata. Se è necessario pulire il sensore direttamente, si consiglia di far eseguire la pulizia presso un Centro di assistenza Canon.

Prima di iniziare la pulizia del sensore, rimuovere l'obiettivo dalla fotocamera.



1 Selezionare [Pulizia Sensore].

- Nella scheda [**☰**], selezionare [**Pulizia Sensore**], quindi premere <**SET**>.



2 Selezionare [Pulisci manualmente].

- Selezionare [**Pulisci manualmente**], quindi premere <**SET**>.

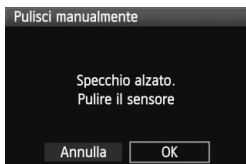

3 Selezionare [OK].

- Selezionare [**OK**], quindi premere <**SET**>.
- ▶ Lo specchio riflettente si blocca e l'otturatore si apre.

4 Terminare la pulizia.

- Posizionare l'interruttore di accensione su <**OFF**>.



- Per l'alimentazione, si consiglia di utilizzare il Kit adattatore ACK-E8 (venduto separatamente).
- Se la fotocamera è alimentata a batteria, accertarsi che quest'ultima sia completamente carica. Se è inserita l'impugnatura porta batteria con batterie formato AA/LR6, non è possibile effettuare la pulizia manuale del sensore.



- **Durante la pulizia del sensore, si raccomanda di non effettuare le operazioni descritte di seguito. Se l'alimentazione viene interrotta, l'otturatore si chiude e ciò potrebbe causare danni alle tendine dell'otturatore stesso e al sensore immagine.**
 - **Posizionare l'interruttore di accensione su <OFF>.**
 - **Aprire il coperchio dell'alloggiamento della batteria.**
 - **Aprire il coperchio dello slot della scheda.**
- La superficie del sensore di immagine è estremamente delicata. Pulire il sensore con attenzione.
- Utilizzare una pompetta priva di spazzola per evitare di graffiare il sensore.
- Non inserire la punta della pompetta nella fotocamera oltre l'innesto dell'obiettivo. In caso contrario, l'otturatore si chiude e le tendine dell'otturatore o lo specchio riflettente potrebbero danneggiarsi.
- Non utilizzare aria compressa o gas per pulire il sensore. La pressione potrebbe danneggiare il sensore o il gas potrebbe gelarsi sulla sua superficie.
- Se restano macchie che non è possibile rimuovere con l'ausilio di una pompetta, si consiglia di far pulire il sensore in un Centro di assistenza Canon.

8

Riproduzione delle immagini

Nel presente capitolo vengono illustrate le funzioni relative alla visualizzazione di foto e filmati in modo più dettagliato rispetto al capitolo 2 "Informazioni di base sullo scatto e sulla riproduzione delle immagini" in cui è stata illustrata la procedura di riproduzione. In questo capitolo sono disponibili descrizioni sulle procedure di riproduzione ed eliminazione di foto e filmati dalla fotocamera e di visualizzazione sullo schermo di un televisore.

Informazioni sulle immagini acquisite con un'altra fotocamera

La fotocamera potrebbe non essere in grado di visualizzare correttamente le immagini acquisite con una fotocamera diversa, modificate tramite computer o corrispondenti a file il cui nome sia stato modificato.

Ricerca rapida delle immagini

Visualizzazione di più immagini in una schermata (visualizzazione indice)

Consente di cercare rapidamente le immagini grazie alla visualizzazione a indice con quattro o nove immagini su una schermata.

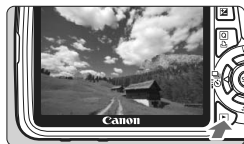





1 Riprodurre l'immagine.

- Quando si preme il pulsante , viene visualizzata l'ultima immagine acquisita.





2 Selezionare la visualizzazione indice.

- Premere il pulsante  .
- ▶ Viene visualizzato il display con indice a quattro immagini. L'immagine attualmente selezionata viene visualizzata con un bordo blu.
- Premere nuovamente il pulsante   per selezionare il display con indice a nove immagini. Premendo il pulsante  la visualizzazione passa a 9 immagini, 4 immagini e infine una sola immagine.



3 Selezionare l'immagine.

- Premere il tasto  per spostare la cornice blu e selezionare l'immagine.
- Ruotare la ghiera  per visualizzare la schermata successiva dell'indice delle immagini.
- Premere  per visualizzare la singola immagine.

Scorrimento delle immagini (modalità di scorrimento)

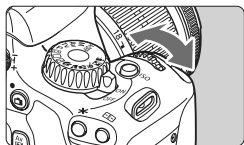
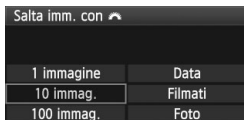

Nella modalità di visualizzazione di una sola immagine, è possibile ruotare la ghiera <> per scorrere le immagini.





Modalità di scorrimento

Posizione dell'immagine

1 Selezionare il metodo di scorrimento.

- Nel menu [] **Salta immagine con **, selezionare il metodo di scorrimento desiderata tra [**1 immagine/10 immag./100 immag./Data/Filmati/Foto**], quindi premere <>.

2 Scorrere le foto.

- Premere il pulsante <> per riprodurre l'immagine.
- Durante la visualizzazione di una sola immagine, ruotare la ghiera <>.
 - ▶ La visualizzazione procede secondo il metodo di scorrimento selezionato.
 - ▶ In basso a destra vengono indicati il metodo di scorrimento e la posizione dell'immagine corrente.
- Per modificare il metodo di scorrimento, premere il tasto <>.



- Per cercare le immagini in base alla data di scatto, selezionare [**Data**]. Ruotare la ghiera <> per visualizzare la data di scatto.
- Se la scheda contiene [**Filmati**] e [**Foto**], selezionare se visualizzare solo i filmati o le foto.

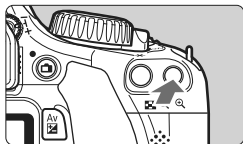

Vista ingrandita

È possibile ingrandire le foto scattate da 1,5 a 10 volte sul monitor LCD.





Posizione dell'area ingrandita

1 Ingrandire l'immagine.



- Durante la riproduzione dell'immagine, premere il pulsante .
- ▶ L'immagine viene ingrandita.
- Se si tiene premuto il pulsante , l'immagine continuerà a ingrandirsi finché non raggiunge il livello massimo di ingrandimento.
- Per ridurre il livello di ingrandimento, premere il pulsante . Se si tiene premuto il pulsante, l'ingrandimento continuerà a ridursi fino a raggiungere la visualizzazione di una sola immagine.

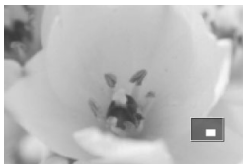

2 Scorrere all'interno dell'immagine.

- Utilizzare il tasto  per scorrere all'interno dell'immagine ingrandita.
- Per uscire dalla visualizzazione ingrandita, premere il pulsante  per tornare alla visualizzazione di una sola immagine.





-  ● Per visualizzare un'altra immagine con lo stesso ingrandimento, ruotare la ghiera .
- La visualizzazione ingrandita non può essere eseguita durante la visualizzazione dell'immagine immediatamente successiva alla sua acquisizione.
- Non è possibile ingrandire un filmato.

Rotazione dell'immagine

È possibile ruotare l'immagine visualizzata con l'orientamento desiderato.





1 Selezionare [Rotazione].

- Nella scheda [], selezionare [Rotazione], quindi premere <  >.



2 Selezionare l'immagine.



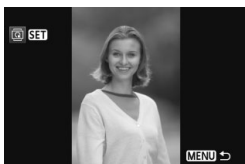



- Premere il tasto <   > per selezionare l'immagine da ruotare.
- È inoltre possibile selezionare un'immagine dalla visualizzazione indice.



3 Ruotare l'immagine.

- Ogni volta che si preme <  >, l'immagine viene ruotata in senso orario nel modo seguente: 90° → 270° → 0°
- Per ruotare un'altra immagine, ripetere i passi 2 e 3.
- Per uscire e tornare alla schermata del menu, premere il pulsante <MENU>.



- Se l'opzione [ Auto-rotazione] è stata impostata su [ ] (p. 142) prima di effettuare scatti in verticale, è necessario ruotare l'immagine come descritto in precedenza.
- Se durante la riproduzione, l'immagine ruotata non viene visualizzata con l'orientamento della rotazione, impostare l'opzione [ Auto-rotazione] su [ ].
- Non è possibile ruotare un filmato.

Visualizzazione dei filmati

Sostanzialmente sono disponibili tre modalità di riproduzione dei filmati acquisiti.

Riproduzione sullo schermo di un televisore (p. 167, 169).

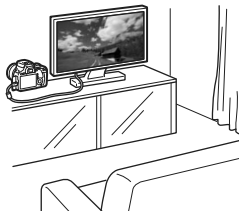

Utilizzare il cavo AV in dotazione o un cavo HDMI HTC-100 (venduto separatamente) per collegare la fotocamera a un televisore. Quindi, è possibile riprodurre i filmati e le foto acquisiti sul televisore.

Se si dispone di un televisore HD (High-Definition) e si collega la fotocamera con un cavo HDMI, è possibile visualizzare i filmati Full HD (Full High-Definition: 1920x1080) e HD (High-Definition: 1280x720) con una qualità d'immagine migliore.

- ❗ I filmati presenti nella scheda possono essere riprodotti solo da dispositivi in grado di riprodurre file MOV.
- Poiché i registratori con disco rigido non dispongono del terminale IN HDMI, non è possibile collegare la fotocamera con il cavo HDMI.
- Anche se la fotocamera è collegata a un registratore con disco rigido con un cavo USB, non è possibile riprodurre o salvare filmati e foto.

Riproduzione sul monitor LCD della fotocamera (p. 162-166)

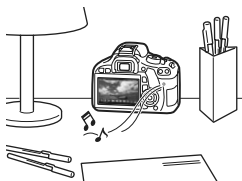

È possibile riprodurre i filmati sul monitor LCD della fotocamera, nonché modificare la prima e ultima scena. È inoltre possibile riprodurre le foto e i filmati registrati sulla scheda come presentazione automatica.

- ❗ Non è possibile riscrivere sulla scheda e riprodurre sulla fotocamera un filmato modificato al computer.

Riproduzione e modifica con un computer

(Vedere il manuale di istruzioni in formato PDF di ZoomBrowser EX/ImageBrowser)



È possibile trasferire i filmati registrati sulla scheda su un computer e riprodurli o modificarli con ZoomBrowser EX/ImageBrowser (software in dotazione). È inoltre possibile estrarre un singolo fotogramma da un filmato e salvarlo come una foto.



- Per riprodurre il filmato senza problemi, utilizzare un computer a elevate prestazioni. Per i requisiti hardware del computer per ZoomBrowser EX/ImageBrowser, consultare il manuale di istruzioni in formato PDF.
- Se si desidera utilizzare software disponibili in commercio per riprodurre o modificare i filmati, verificare che siano compatibili con i file MOV. Per ulteriori informazioni sui software disponibili in commercio, rivolgersi al produttore del software.

Riproduzione di filmati



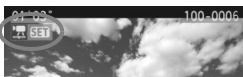

1 Riprodurre l'immagine.

- Premere il pulsante  per visualizzare l'immagine.



2 Selezionare un filmato.

- Premere il tasto  per selezionare un filmato.
- Mentre si visualizza una sola immagine, viene visualizzata l'icona  nell'angolo in alto a sinistra per indicare che si tratta di un filmato.
- Nella visualizzazione a indice, le perforazioni sul bordo sinistra dell'immagine indicano che si tratta di un filmato.







Non è possibile riprodurre filmati dalla visualizzazione indice, quindi premere  per passare alla visualizzazione di una sola immagine.



3 Premere .









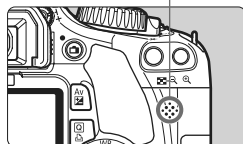

- Durante la visualizzazione di una sola immagine, premere .
- ▶ In basso viene visualizzato il pannello di riproduzione del filmato.

4 Riprodurre il filmato.

- Selezionare  (Riproduzione), quindi premere .
- ▶ Viene avviata la riproduzione del filmato.
- È possibile mettere in pausa la riproduzione premendo .
- Durante la riproduzione del filmato, è possibile regolare il volume dell'audio ruotando la ghiera .
- Per ulteriori informazioni sulla procedura di riproduzione, vedere la pagina seguente.

Altoparlante



Funzione	Descrizione riproduzione
 Esci	Consente di tornare alla visualizzazione di una sola immagine.
 Riproduzione	La pressione del pulsante $\langle \text{SET} \rangle$ consente alternativamente di riprodurre o interrompere il filmato.
 Rallentatore	Regolare la velocità del rallentatore premendo il tasto $\langle \blacktriangleleft \blacktriangleright \rangle$. La velocità del rallentatore viene indicata in alto a destra.
 Primo frame	Consente di visualizzare il primo fotogramma del filmato.
 Frame precedente	Ogni volta che si preme $\langle \text{SET} \rangle$, viene visualizzato il fotogramma precedente. Se si tiene premuto $\langle \text{SET} \rangle$, si riavvolge il filmato.
 Frame successivo	Ogni volta che si preme $\langle \text{SET} \rangle$, il filmato viene riprodotto fotogramma per fotogramma. Se si tiene premuto $\langle \text{SET} \rangle$, il filmato procede velocemente.
 Ultimo frame	Consente di visualizzare l'ultimo fotogramma del filmato.
 Modifica	Consente di visualizzare la schermata di modifica (p. 164).
	Avanzamento riproduzione
mm' ss"	Tempo di riproduzione
 Volume	È possibile regolare il volume audio degli altoparlanti integrati (p. 162) ruotando la ghiera $\langle \text{VOL} \rangle$.



- Con una batteria LP-E8 completamente carica, il tempo di riproduzione continua a 23 °C sarà: circa 2 ore e 30 min.
- Durante la visualizzazione di una sola immagine, premere il pulsante $\langle \text{DISP.} \rangle$ per passare al display con le informazioni di scatto (p. 173).
- Se si scatta una foto durante l'acquisizione di un filmato, la foto viene visualizzata per circa 1 secondo durante la riproduzione del filmato.
- Se si collega la fotocamera allo schermo di un televisore (p. 167, 169) per riprodurre un filmato, regolare il volume dell'audio dallo schermo del televisore (ruotando la ghiera $\langle \text{VOL} \rangle$ non si regola il volume dell'audio).

✂ Modifica della prima e ultima scena del filmato

È possibile modificare la prima e ultima scena di un filmato in incrementi di 1 secondo.



1 Nella schermata di riproduzione del filmato, selezionare [✂].

► Viene visualizzata la schermata di modifica.



2 Specificare la parte da modificare.

- Selezionare [⏮] (Taglia inizio) o [⏭] (Taglia fine), quindi premere <SET>.
- Premere il tasto <◀▶> per visualizzare i fotogrammi precedente e successivo. Tenendo premuto il pulsante i fotogrammi procedono velocemente.
- Dopo aver deciso quale parte modificare, premere <SET>. La parte evidenziata in blu nella parte superiore dello schermo rappresenta la porzione rimanente.

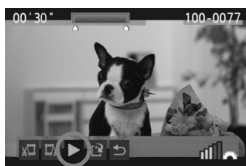

3 Verificare il filmato modificato.

- Selezionare [▶] e premere <SET> per riprodurre la porzione evidenziata in blu.
- Per cambiare la modifica, tornare al passo 2.
- Per annullare la modifica, selezionare [↶] e premere <SET>.

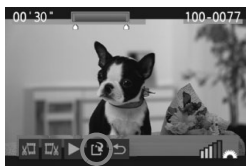

4 Salvare il filmato.

- Selezionare [⏮], quindi premere <SET>.
- Viene visualizzata la schermata di salvataggio.
- Per salvarlo come nuovo filmato, selezionare **[Nuovo file]**. Per salvare e sovrascrivere il filmato originale, selezionare **[Sovrascrivere]**. Quindi premere <SET>.

- Poiché la modifica viene effettuata in incrementi di 1 secondo (posizione indicata da [✂]), la posizione esatta in cui il filmato viene modificato potrebbe essere leggermente diversa dalla posizione specificata.
- Se la scheda non dispone di spazio sufficiente, l'opzione **[Nuovo file]** non può essere selezionata.
- In ZoomBrowser EX/ImageBrowser (software in dotazione) sono disponibili ulteriori funzioni di modifica dei filmati.

MENU Presentazione (riproduzione automatica) ■

È possibile riprodurre le immagini presenti sulla scheda in una sequenza automatica di diapositive.

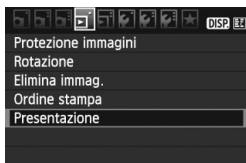

1 Selezionare [Presentazione].

- Nella scheda [Z], selezionare [Presentazione], quindi premere <SET>.

Numero di immagini da riprodurre

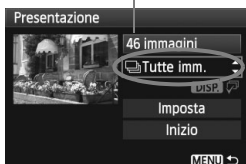

2 Selezionare le immagini da riprodurre.

- Premere il tasto <▲▼> per selezionare la voce di menu in alto, quindi premere <SET>. Premere il tasto <▲▼> per selezionare una delle seguenti opzioni: [Tutte imm./Data/Filmati/Foto]. Quindi premere <SET>.
- Se si seleziona [Data], premere il pulsante <DISP.> mentre è evidenziato <DISP. ✓>.
- Viene visualizzata la schermata [Selezione data]. Premere il tasto <▲▼> per selezionare la data, quindi premere <SET>.



Voce	Descrizione riproduzione
Tutte imm.	Vengono riprodotti tutti i filmati e le foto presenti sulla scheda.
Data	Vengono riprodotti i filmati e le foto acquisiti nella data selezionata.
Filmati	Vengono riprodotti solo i filmati presenti sulla scheda.
Foto	Vengono riprodotte solo le foto presenti sulla scheda.



3 Impostare l'intervallo di riproduzione e l'opzione di ripetizione.

- Premere il tasto <▲▼> per selezionare **[Imposta]**, quindi premere <SET>.
- Per le foto, impostare le opzioni **[Tempo visione]** e **[Ripetizione]**, quindi premere il pulsante <MENU>.

[Tempo visione]

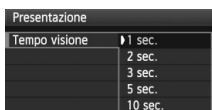

[Ripetizione]

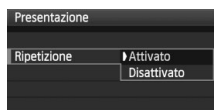

4 Avviare la presentazione.

- Premere il tasto <▲▼> per selezionare **[Inizio]**, quindi premere <SET>.
- ▶ Dopo la visualizzazione del messaggio **[Caricamento immagine...]**, la presentazione si avvia.

5 Chiudere la presentazione.

- Per uscire dalla presentazione e tornare alla schermata di impostazione, premere il pulsante <MENU>.



- Per mettere in pausa la presentazione, premere <SET>. Durante la pausa, in alto a sinistra sull'immagine viene visualizzato il simbolo [III]. Premere di nuovo <SET> per riprendere la presentazione.
- Durante la riproduzione automatica, premere il pulsante <DISP.> per modificare il formato di visualizzazione delle foto.
- Durante la riproduzione del filmato, è possibile regolare il volume dell'audio ruotando la ghiera <🔊>.
- Durante la pausa, è possibile premere il tasto <◀▶> per visualizzare un'altra immagine.
- Durante la presentazione, lo spegnimento automatico non viene applicato.
- Il tempo di visualizzazione può variare in base all'immagine.
- Per visualizzare la presentazione sullo schermo di un televisore, vedere le pagine 167, 169.

Visualizzazione delle immagini sullo schermo di un televisore ■

È inoltre possibile visualizzare le foto e i filmati sullo schermo di un televisore. Prima di collegare o scollegare il cavo dalla fotocamera e dal televisore, spegnere la fotocamera e il televisore.

* Regolare il volume dell'audio del filmato dallo schermo del televisore.

* A seconda del tipo di schermo del televisore utilizzato, l'immagine potrebbe essere visualizzata solo parzialmente.

Visualizzazione su schermi di televisori HD (High-Definition)

È necessario il cavo HDMI HTC-100 (venduto separatamente).

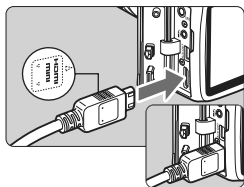

1 Collegare il cavo HDMI alla fotocamera.

- Collegare il cavo HDMI al terminale <HDMI OUT> della fotocamera.
- Inserire l'estremità con il logo <▲HDMI MINI> rivolto verso il retro della fotocamera nel terminale <HDMI OUT>.

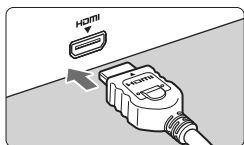

2 Collegare il cavo HDMI allo schermo del televisore.

- Collegare il cavo HDMI alla porta HDMI IN del televisore.

3 Accendere il televisore e passare all'ingresso video del televisore per selezionare la porta collegata.

4 Posizionare l'interruttore di accensione della fotocamera su <ON>.

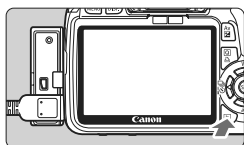

5 Premere il pulsante <▶>.

- ▶ L'immagine viene visualizzata sullo schermo (sul monitor LCD della fotocamera non viene visualizzato nulla).
- Le immagini vengono visualizzate automaticamente con la risoluzione massima del televisore.
- Premendo il pulsante <DISP.>, è possibile modificare il formato di visualizzazione.
- Per riprodurre i filmati, vedere a pagina 162.



- Non collegare l'uscita di altri dispositivi al terminale <HDMI OUT> della fotocamera. Potrebbe infatti verificarsi un funzionamento anomalo.
- Alcuni televisori potrebbero non essere in grado di visualizzare le immagini acquisite. In questi casi, utilizzare il cavo AV in dotazione per collegarsi al televisore.
- Non è possibile utilizzare contemporaneamente il terminale <A/V OUT / DIGITAL> e il terminale <HDMI OUT> della fotocamera.

Per televisori HDMI CEC

Se si collega alla fotocamera un televisore compatibile con HDMI CEC* mediante cavo HDMI, è possibile utilizzare il telecomando del televisore per le operazioni di riproduzione.

* Una funzione che consente di controllare più dispositivi HDMI con un unico telecomando.



1 Selezionare [Controllo HDMI].

- Nella scheda []¹, selezionare [Controllo HDMI], quindi premere <SET>. Selezionare [Attivato], quindi premere <SET>.
- ▶ Quando si collega la fotocamera allo schermo di un televisore, l'input del televisore passa automaticamente alla porta HDMI collegata alla fotocamera. Quando si preme il pulsante <▶> della fotocamera, è possibile utilizzare il telecomando del televisore per le operazioni di riproduzione.

2 Selezionare l'immagine.

- Puntare il telecomando verso il televisore e premere il pulsante <←/→> per selezionare l'immagine. Quindi premere il pulsante di invio.
- ▶ Viene visualizzato il menu. Il menu visualizzato è diverso per foto e filmati.
- Premere il pulsante <←/→> per selezionare un'opzione, quindi premere il pulsante di invio.
- ▶ Per visualizzare una presentazione, premere il pulsante 1/↓ del telecomando per selezionare un'opzione, quindi premere il pulsante di invio.
- Selezionare [Indietro], quindi premere il pulsante di invio. Il menu scompare ed è possibile utilizzare il pulsante <←/→> per selezionare un'immagine.



- Per alcuni televisori, è necessario prima attivare la connessione HDMI CEC. Per ulteriori informazioni, vedere il manuale di istruzioni del televisore.
- Alcuni televisori, anche se compatibili con HDMI CEC, potrebbero non funzionare correttamente. In tal caso, impostare l'opzione [] **Controllo HDMI** della fotocamera su [Disattivato], quindi utilizzare la fotocamera per controllare le operazioni di riproduzione.

Visualizzazione su schermi di televisori non HD (High-Definition)

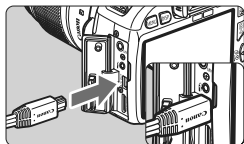

1 Collegare il cavo AV in dotazione con la fotocamera.

- Collegare il cavo AV al terminale <A/V OUT/DIGITAL> della fotocamera.
- Inserire l'estremità con il logo <Canon> rivolto verso il retro della fotocamera nel terminale <A/V OUT/DIGITAL>.

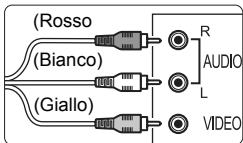

2 Collegare il cavo AV allo schermo del televisore.

- Collegare il cavo AV al terminale IN video e al terminale IN audio del televisore.

3 Accendere il televisore e passare all'ingresso video del televisore per selezionare la porta collegata.

4 Posizionare l'interruttore di accensione della fotocamera su <ON>.

5 Premere il pulsante <▶>.

- ▶ L'immagine viene visualizzata sullo schermo (sul monitor LCD della fotocamera non viene visualizzato nulla).
- Per riprodurre i filmati, vedere a pagina 162.

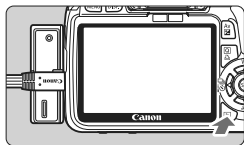

- Utilizzare solo il cavo AV fornito in dotazione. Se si utilizza un cavo di altro tipo, potrebbe non essere possibile visualizzare le immagini.
- Se il formato del sistema video non corrisponde a quello del televisore, le immagini non verranno visualizzate correttamente. Impostare il formato del sistema video appropriato nel menu [] **Sistema video**.

Protezione delle immagini

La protezione delle immagini consente di evitare che vengano cancellate accidentalmente.

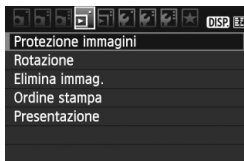



Icona di protezione delle immagini



1 Selezionare [Protezione immagini].

- Nella scheda [], selezionare [Protezione immagini], quindi premere <SET>.
- ▶ Viene visualizzata la schermata relativa alle impostazioni di protezione.

2 Selezionare l'immagine e applicarvi la protezione.

- Premere il tasto <◀▶> per selezionare l'immagine che si desidera proteggere, quindi premere <SET>.
- ▶ Quando un'immagine è protetta, sulla parte superiore dello schermo appare l'icona <>.
- Per annullare la protezione dell'immagine, premere nuovamente <SET>. L'icona <> scompare.
- Per proteggere un'altra immagine, ripetere il passo 2.
- Per uscire dalla schermata di protezione delle immagini, premere il pulsante <MENU>. Viene nuovamente visualizzato il menu.

 Con la formattazione della scheda di memoria (p. 42) vengono eliminate anche le immagini protette.

- Non è possibile cancellare un'immagine protetta utilizzando la funzione di eliminazione. Per eliminare un'immagine protetta, è necessario prima disattivare la protezione.
- Se si eliminano tutte le immagini (p. 172), restano memorizzate soltanto le immagini protette. Questa funzione è utile quando si desidera eliminare tutte le immagini non necessarie con un'unica operazione.

Eliminazione delle immagini

È possibile selezionare ed eliminare le immagini una per una o eliminarle in gruppo. Le immagini protette (p. 170) non vengono eliminate.

- ❗ **Non è possibile recuperare un'immagine dopo averla cancellata.** Si consiglia di eliminare solo le immagini che non sono più necessarie. Proteggere le immagini importanti per evitare di eliminarle inavvertitamente. Eliminando un'immagine **RAW** + **L**, vengono eliminate entrambe le immagini RAW e JPEG.

Eliminazione di una sola immagine

- 1 Riprodurre l'immagine da eliminare.



- 2 Premere il pulsante **<  >**.

- ▶ La finestra di eliminazione viene visualizzata nella parte inferiore dello schermo.



- 3 Eliminare l'immagine.



- Selezionare **[Elimina]**, quindi premere **<  >**. L'immagine visualizzata viene eliminata.

MENU Contrassegno **< >** di un gruppo di immagini da cancellare

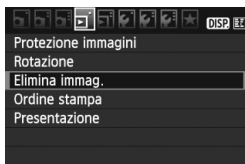
Contrassegnando le immagini da cancellare, è possibile cancellare più immagini in una sola volta.



- 1 Selezionare **[Elimina immag.]**.

- Nella scheda **[]**, selezionare **[Elimina immag.]**, quindi premere **<  >**.

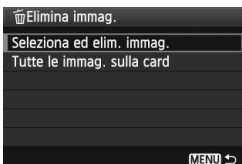

2 Selezionare [Seleziona ed elim. immag.].

- Selezionare [Seleziona ed elim. immag.], quindi premere <ⓈET>.
- ▶ Viene visualizzata l'immagine.
- Premere il pulsante <🗑️🔍> per la visualizzazione a tre immagini. Per ritornare alla visualizzazione di una sola immagine, premere il pulsante <🔍>.



3 Selezionare le immagini da eliminare.

- Selezionare le immagini da eliminare, quindi premere il tasto <▲▼>.
- ▶ Nella parte in alto a sinistra viene visualizzata l'icona <✓>.
- Per eliminare altre immagini, ripetere il passo 3.

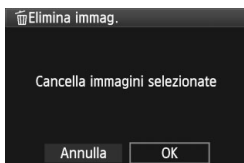

4 Eliminare le immagini.

- Premere il pulsante <🗑️>.
- Selezionare [OK], quindi premere <ⓈET>.
- ▶ Le immagini selezionate vengono eliminate.

MENU Eliminazione di tutte le immagini sulla scheda

È inoltre possibile eliminare tutte le immagini presenti nella scheda. Impostando il menu [🗑️ Elimina immag.] su [Tutte le immag. sulla card], vengono eliminate tutte le immagini presenti sulla scheda.

🗑️ Per eliminare anche le immagini protette, formattare la scheda (p. 42).

DISP. Visualizzazione delle informazioni di scatto

Quando si preme il pulsante <DISP.> durante la riproduzione di una singola immagine, è possibile passare al display con le informazioni di scatto. Le informazioni di scatto più dettagliate vengono visualizzate in basso.

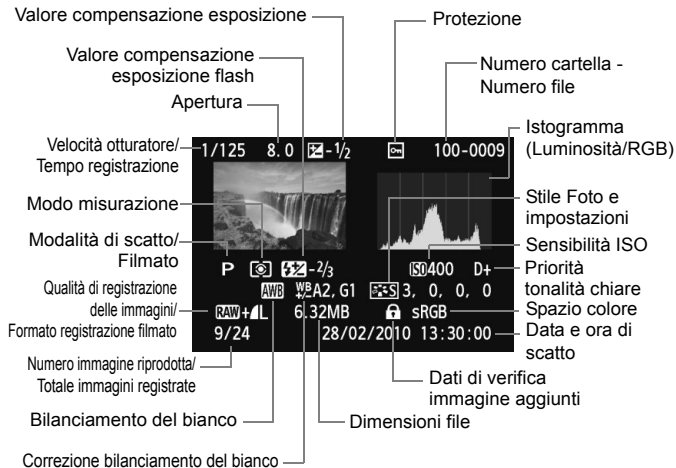

* Per le immagini RAW+L vengono visualizzate le dimensioni del file L.

* Per i file di filmati, vengono visualizzati l'icona dei filmati <M>, il formato di registrazione <MOV>, le dimensioni di registrazione <1920/17280/1640> e la frequenza immagini <1/60/1/50/1/30/1/25/1/24>. La velocità dell'otturatore e l'apertura non vengono visualizzate.

* Per le foto istantanee scattate durante l'acquisizione di un filmato, viene visualizzata l'icona <M>.

● Informazioni sull'avviso aree sovraesposte

Quando vengono visualizzate le informazioni di scatto, le eventuali aree sovraesposte lampeggiano. Per ottenere una maggiore definizione dei dettagli nelle aree sovraesposte, impostare la compensazione dell'esposizione su un valore negativo e scattare nuovamente la foto.

● Informazioni sull'istogramma

L'istogramma della luminosità mostra la distribuzione del livello di esposizione e la luminosità complessiva. L'istogramma RGB consente di verificare la gradazione e la saturazione del colore. È possibile cambiare tipo di visualizzazione tramite il menu [☰] **Istogramma**.

Visualizzazione di [Luminosità]

Questo istogramma è un grafico che mostra la distribuzione del livello di luminosità dell'immagine. L'asse orizzontale indica il livello di luminosità (minore a sinistra e maggiore a destra), mentre l'asse verticale indica il numero di pixel per ciascun livello di luminosità. Quanto maggiore è il numero di pixel sulla sinistra, tanto più scura risulterà l'immagine. Analogamente, quanto maggiore è il numero di pixel sulla destra, tanto più chiara risulterà l'immagine. Se è presente un numero eccessivo di pixel sulla sinistra, le parti in ombra risulteranno meno dettagliate, mentre se è presente un numero eccessivo di pixel sulla destra si risconterà un minore livello di dettaglio nelle zone luminose.

Verranno riprodotte le tonalità intermedie. Verificando l'istogramma della luminosità dell'immagine, è possibile notare le imperfezioni del livello di esposizione e la tonalità complessiva.

Esempi di istogramma



Immagine scura



Luminosità normale



Immagine chiara

Visualizzazione [RGB]

Questo istogramma è un grafico che mostra la distribuzione del livello di luminosità di ciascun colore primario nell'immagine (RGB o rosso, verde e blu). L'asse orizzontale indica il livello di luminosità del colore (minore a sinistra e maggiore a destra), mentre l'asse verticale indica il numero di pixel per ciascun livello di luminosità. Quanto maggiore è il numero di pixel sulla sinistra, tanto più scuro e meno dominante risulterà il colore. Analogamente, quanto maggiore è il numero di pixel sulla destra, tanto più chiaro e denso risulterà il colore. Se è presente un numero eccessivo di pixel sulla sinistra, non verranno fornite le informazioni sul colore, mentre se è presente un numero eccessivo di pixel sulla destra, si risconterà un eccessivo livello di saturazione del colore e un'assenza di dettagli. Verificando l'istogramma RGB dell'immagine, è possibile notare la condizione della gradazione e della saturazione del colore e le imperfezioni del bilanciamento del bianco.

9

Stampa di immagini

- **Stampa** (p. 176)

È possibile collegare la fotocamera direttamente a una stampante e stampare le immagini memorizzate sulla scheda. La fotocamera è compatibile con la funzionalità "PictBridge" che rappresenta lo standard per la stampa diretta.

- **Digital Print Order Format (DPOF)** (p. 185)

Il formato DPOF (Digital Print Order Format) consente di stampare le immagini registrate sulla scheda in base alle istruzioni di stampa definite dall'utente, ad esempio selezione delle immagini, numero di copie, ecc. È possibile stampare più immagini con un'unica operazione o consegnare l'ordine di stampa a un laboratorio fotografico.

Preparazione per la stampa

L'intera procedura di stampa diretta dalla fotocamera viene eseguita attenendosi alle istruzioni visualizzate sul monitor LCD.

Collegamento della fotocamera a una stampante

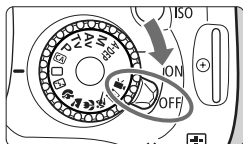

1 Posizionare l'interruttore di accensione della fotocamera su <OFF>.

2 Configurare la stampante.

- Per informazioni, consultare il manuale di istruzioni della stampante.

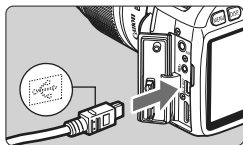

3 Collegamento della fotocamera a una stampante.

- Utilizzare il cavo interfaccia in dotazione con la fotocamera.
- Quando si inserisce il connettore del cavo nel terminale <A/V OUT / DIGITAL> della fotocamera, è necessario che il simbolo <↔> presente sul connettore sia rivolto verso la parte anteriore della fotocamera.
- Per il collegamento alla stampante, consultare il manuale di istruzioni della stampante.

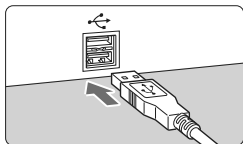

4 Accendere la stampante.

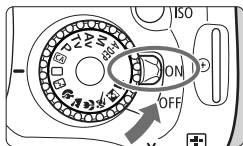

5 Posizionare l'interruttore di accensione della fotocamera su <ON>.

- ▶ Alcune stampanti emettono un segnale acustico.

PictBridge



6 Riprodurre l'immagine.

- Premere il pulsante < [] >.
- ▶ Viene visualizzata l'immagine e nella parte superiore sinistra compare l'icona <  > a indicare che la fotocamera è collegata a una stampante.



- Non è possibile stampare i filmati.
- La fotocamera non può essere utilizzata con stampanti compatibili esclusivamente con CP Direct o Bubble Jet Direct.
- Utilizzare solo il cavo interfaccia fornito in dotazione.
- L'emissione di un segnale acustico prolungato quando si effettua l'operazione indicata nel passo 5 indica che si è verificato un problema relativo alla stampante. Per individuare il problema:
 1. Premere il pulsante < [] > per riprodurre l'immagine.
 2. Premere < [SET] >.
 3. Sulla schermata delle impostazioni di stampa, selezionare [**Stampa**].
 Sul monitor LCD, viene visualizzato il messaggio di errore (p. 184).



- Se la fotocamera è alimentata a batteria, verificare che sia completamente carica. Con una batteria completamente carica, è possibile eseguire stampe per un massimo di 4 ore circa.
- Prima di scollegare il cavo, spegnere la fotocamera e la stampante. Per scollegare il cavo afferrare il connettore (non il cavo).
- Per la stampa diretta, è consigliabile alimentare la fotocamera utilizzando il Kit adattatore ACK-E8 (venduto separatamente).

Stampa

La modalità di visualizzazione dello schermo e le opzioni di configurazione variano in base alla stampante. Alcune impostazioni potrebbero non essere disponibili. Per informazioni, consultare il manuale di istruzioni della stampante.

Icona stampante collegata



1 Selezionare l'immagine da stampare.

- Controllare che nell'angolo in alto a sinistra del monitor LCD sia visualizzata l'icona < [Icona] >.
- Premere il tasto < [Icona] > per selezionare l'immagine da stampare.

2 Premere < [SET] >.

- ▶ Viene visualizzata la schermata delle impostazioni di stampa.

Schermata di impostazione



Imposta gli effetti di stampa (p. 180).

Consente di specificare se devono essere stampati la data o il numero del file.

Consente di impostare la quantità delle immagini da stampare.

Consente di impostare il ritaglio (p. 183).

Consente di impostare layout, formato e tipo di carta.

Consente di tornare alla schermata del passo 1.

Consente di avviare la stampa.

Vengono visualizzate le opzioni impostate per layout, formato e tipo di carta.

* A seconda della stampante, alcune impostazioni potrebbero non essere disponibili, come le opzioni di stampa della data e del numero del file o di ritaglio.

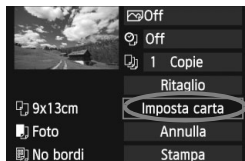

3 Selezionare [Imposta carta].

- Selezionare [Imposta carta], quindi premere < [SET] >.
- ▶ Viene visualizzata la schermata delle impostazioni della carta.

Impostazione del formato carta

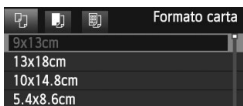

- Selezionare il formato carta caricato nella stampante, quindi premere < (SET) >.
- ▶ Viene visualizzata la schermata del tipo di carta.

Impostazione del tipo di carta



- Selezionare il tipo di carta caricato nella stampante, quindi premere < (SET) >.
- Se si utilizza una stampante Canon con carta Canon, leggere il manuale di istruzioni della stampante per informazioni sui tipi di carta che è possibile utilizzare.
- ▶ Viene visualizzata la schermata dell'anteprima per l'impostazione del layout.

Impostazione del layout

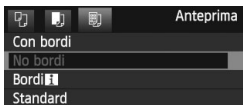

- Selezionare il layout, quindi premere < (SET) >.
- ▶ Viene nuovamente visualizzata la schermata delle impostazioni di stampa.

Con bordi	Stampa con bordi bianchi.
No bordi	Stampa senza bordi (se la stampante non prevede questa funzione, le stampe includeranno i bordi).
Bordi [i]	Le informazioni relative allo scatto* vengono stampate sul bordo delle stampe da 9 x 13 cm o di formato superiore.
xx in 1	Opzione che consente di stampare 2, 4, 8, 9, 16 o 20 immagini su un unico foglio.
20 in 1 [i] 35 in 1 [i]	Vengono stampate 20 o 35 miniature delle immagini su una pagina formato A4 o Letter ordinate mediante DPOF (p. 185). • L'opzione [20 in 1 [i]] comprende la stampa delle informazioni di scatto*.
Standard	Il layout di pagina varia in base al modello di stampante o alle impostazioni di stampa.

* In base ai dati Exif, vengono stampati il nome della fotocamera, il nome dell'obiettivo, la modalità di scatto, la velocità dell'otturatore, l'apertura, il valore di compensazione dell'esposizione, la sensibilità ISO, il bilanciamento del bianco, ecc.



4 Impostare gli effetti di stampa.

- Impostare questa funzione, se necessario. Se non si desidera impostare alcun effetto di stampa, andare al passo 5.
- **Il contenuto visualizzato sullo schermo varia in base alla stampante.**
- Seleziona l'opzione in alto a destra (cerchiata in rosso nell'immagine), quindi premere < **SET** >.
- Selezionare l'effetto di stampa desiderato, quindi premere < **SET** >.
- Se l'icona < **DISP.** > viene visualizzata accanto a < **DISP.** >, è possibile regolare l'effetto di stampa (p. 182).

Effetto di stampa	Descrizione
On	L'immagine viene stampata in base ai colori standard della stampante. I dati Exif dell'immagine vengono impiegati per apportare correzioni automatiche.
Off	Non viene applicata alcuna correzione automatica.
VIVID	L'immagine viene stampata con una maggiore saturazione per rendere più vivaci le tonalità del blu e del verde.
NR	L'elemento di disturbo dell'immagine viene ridotto prima della stampa.
B/WB&N	Stampa in bianco e nero con neri reali.
B/W Toni freddi	Consente di eseguire stampe in bianco e nero con gradazioni fredde e bluastre del nero.
B/W Toni caldi	Consente di eseguire stampe in bianco e nero con gradazioni calde del nero, tendenti al giallo.
Naturale	Consente di stampare l'immagine con i colori e il contrasto effettivi. Non vengono applicate regolazioni di colore automatiche.
Naturale M	Stesse caratteristiche di stampa dell'impostazione "Naturale", con la differenza che è possibile regolare le opzioni di stampa in modo più dettagliato.
Standard	La stampa varia a seconda della stampante. Per informazioni, consultare il manuale di istruzioni della stampante.

* Quando si modificano gli effetti di stampa, le modifiche vengono riportate nell'immagine visualizzata in alto a sinistra. Tenere presente che l'immagine stampata può risultare leggermente diversa dall'immagine visualizzata, che è puramente indicativa. Ciò è valido anche per le impostazioni [Luminosità] e [Regol.livelli] illustrate a pagina 182.



5 Impostare la stampa della data e del numero del file.

- Impostare questa funzione, se necessario.
- Selezionare [Ⓜ], quindi premere <SET>.
- Impostare come desiderato, quindi premere <SET>.



6 Impostare il numero di copie.

- Impostare questa funzione, se necessario.
- Selezionare [Ⓜ], quindi premere <SET>.
- Impostare il numero di copie, quindi premere <SET>.



7 Avviare la stampa.

- Selezionare [Stampa], quindi premere <SET>.



- Con le impostazioni di stampa semplice, è possibile stampare un'altra immagine utilizzando le stesse impostazioni. Selezionare l'immagine e premere il pulsante <Ⓜ>. Con le impostazioni di stampa semplice, il numero di copie è sempre 1 (non è possibile impostare il numero di copie). Inoltre, non viene applicato alcun ritaglio (p. 183).
- L'impostazione [Standard] corrisponde agli effetti e alle impostazioni di stampa predefiniti dal produttore della stampante. Per informazioni sulle impostazioni [Standard], consultare il manuale di istruzioni della stampante.
- A seconda delle dimensioni del file e della qualità di registrazione delle immagini, potrebbero trascorrere alcuni istanti prima dell'avvio della stampa dopo la selezione dell'opzione [Stampa].
- Se è stata applicata la correzione dell'inclinazione dell'immagine (p. 183), il tempo necessario per la stampa dell'immagine potrebbe essere maggiore.
- Per interrompere la stampa, premere <SET> mentre viene visualizzato [Stop], quindi selezionare [OK].
- Se si esegue il comando [Cancella impost. fotocamera] (p. 144), tutte le impostazioni vengono ripristinate ai valori predefiniti.

Regolazione degli effetti di stampa

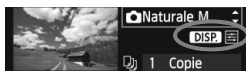

Al passo 4 a pagina 180, selezionare l'effetto di stampa desiderato. Quando l'icona <☰> viene visualizzata accanto a <DISP.>, premere il pulsante <DISP.>. A questo punto, è possibile regolare l'effetto di stampa. Le impostazioni che è possibile regolare e gli elementi visualizzati dipendono dalla selezione effettuata al passo 4.



● Luminosità

È possibile regolare la luminosità dell'immagine.

● Regol. livelli

Quando si seleziona [**Manuale**], è possibile modificare la distribuzione dell'istogramma e regolare la luminosità e il contrasto dell'immagine. Nella schermata di regolazione dei livelli, premere il pulsante <DISP.> per modificare la posizione di <◀>. Premere il pulsante <◀▶> per regolare liberamente il livello di ombra (0 - 127) o di luminosità (128 - 255).



● Luminosa

Consente di scurire il viso del soggetto in condizioni di controluce. Quando è impostata su [**Acceso**], il viso viene illuminato per la stampa.

● Corr.red-eye

Consente di eliminare l'effetto occhi rossi causato dal flash. Quando è impostata su [**Acceso**], gli occhi rossi vengono corretti per la stampa.

- Gli effetti [**Luminosa**] e [**Corr.red-eye**] non vengono visualizzati sullo schermo.
- Quando viene selezionato [**Impost. dett.**], è possibile regolare [**Contrasto**], [**Saturazione**], [**Tonalità col.**] e [**Bilan.colore**]. Per regolare [**Bilan.colore**], utilizzare i tasti <◀▶>. B corrisponde al blu, A all'ambra, M al magenta e G al verde. Il colore che si trova nella direzione corrispondente viene corretto.
- Se si seleziona [**Canc.settaggi**], vengono ripristinate tutte le impostazioni degli effetti di stampa predefinite.

Ritaglio dell'immagine

Correzione dell'inclinazione



È possibile ritagliare l'immagine e stampare solo la parte ritagliata ridefinendo l'inquadratura. **Eseguire il ritaglio subito prima della stampa.** Se le impostazioni di stampa vengono selezionate prima del ritaglio, potrebbe essere necessario impostare nuovamente l'area da ritagliare.

1 Nella schermata di impostazione della stampa, selezionare [Ritaglio].

2 Impostare le dimensioni, la posizione e il rapporto dimensionale della cornice di ritaglio.

- Viene stampata l'area dell'immagine visualizzata all'interno della cornice di ritaglio. Il rapporto dimensionale della cornice di ritaglio può essere modificata con [Imposta carta].

Modifica delle dimensioni della cornice di ritaglio

Quando si preme il pulsante $\langle \text{C} \rangle$ o $\langle \text{C} \cdot \text{C} \rangle$, le dimensioni della cornice di ritaglio vengono modificate. Quanto più piccola sarà la cornice di ritaglio, tanto maggiore sarà l'ingrandimento dell'immagine per la stampa.

Spostamento della cornice di ritaglio

Premere il tasto $\langle \text{D} \rangle$ per spostare verticalmente o orizzontalmente la cornice sull'immagine. Spostare la cornice di ritaglio fino a coprire l'area dell'immagine.

Rotazione della cornice

Ogni volta che si preme il pulsante $\langle \text{DISP.} \rangle$, la cornice di ritaglio passa dall'orientamento verticale a quello orizzontale. Ciò consente di creare una stampa orientata in senso verticale da un'immagine orizzontale.

Correzione dell'inclinazione dell'immagine

Ruotando la ghiera $\langle \text{D} \rangle$, è possibile regolare l'angolo di rotazione dell'immagine fino a ± 10 gradi in incrementi di 0,5 gradi. Quando si regola l'inclinazione dell'immagine, l'icona $\langle \text{D} \rangle$ sullo schermo diventa blu.

3 Premere $\langle \text{SET} \rangle$ per chiudere la funzione di ritaglio.

- Viene nuovamente visualizzata la schermata delle impostazioni di stampa.
- È possibile verificare l'area dell'immagine ritagliata nella parte superiore sinistra della schermata delle impostazioni di stampa.

- A seconda della stampante utilizzata, l'area dell'immagine ritagliata potrebbe non essere stampata come specificato.
- Quanto più piccola sarà la cornice di ritaglio, tanto meno nitida sarà la foto stampata.
- Mentre si esegue il ritaglio dell'immagine, osservare il monitor LCD della fotocamera. Se si osserva l'immagine su uno schermo televisivo, la cornice di ritaglio potrebbe non venire visualizzata con precisione.



Gestione degli errori della stampante

Se si elimina la condizione di errore relativa alla stampante (mancanza di inchiostro, carta e così via), ma la stampa non viene riavviata anche se si seleziona **[Continua]**, utilizzare i pulsanti della stampante per riavviare la stampa. Per ulteriori informazioni sulla ripresa della stampa, consultare il manuale di istruzioni della stampante.

Messaggi di errore

Se si verifica un problema durante la stampa, viene visualizzato un messaggio di errore sul monitor LCD della fotocamera. Premere **<SET>** per interrompere la stampa. Una volta risolto il problema, riavviare la stampa. Per ulteriori informazioni sulla risoluzione di un problema di stampa, consultare il manuale di istruzioni della stampante.

Errore carta

Controllare che la carta sia caricata correttamente nella stampante.

Errore inchiostro

Controllare il livello di inchiostro della stampante e il serbatoio dell'inchiostro di scarto.

Errore hardware

Controllare l'eventuale presenza di problemi relativi alla stampante non correlati alla carta e all'inchiostro.

Errore file

L'immagine selezionata non può essere stampata tramite PictBridge. Potrebbe non essere possibile stampare le immagini acquisite con un'altra fotocamera o le immagini modificate con un computer.



DPOF (Digital Print Order Format)

È possibile selezionare le impostazioni relative a tipo di stampa, stampa della data e stampa del numero del file. Le impostazioni di stampa vengono applicate a tutte le immagini di cui è stata ordinata la stampa (non è possibile selezionare impostazioni specifiche per ciascuna immagine).

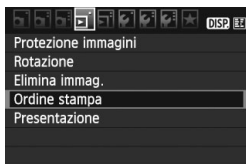
Impostazione delle opzioni di stampa



1 Selezionare [Ordine stampa].

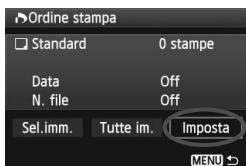

- Nella scheda [], selezionare [**Ordine stampa**], quindi premere <  >.



2 Selezionare [Imposta].

- Selezionare [**Imposta**], quindi premere <  >.

3 Impostare l'opzione desiderata.

- Impostare [**Tipo di stampa**], [**Data**] e [**N. file**].
- Selezionare l'opzione da impostare, quindi premere <  >. Selezionare l'impostazione desiderata, quindi premere <  >.

[Tipo di stampa]



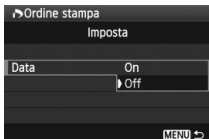

[Data]

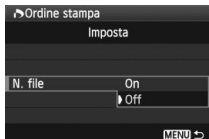

[N. file]



Tipo di stampa		Luminosità	Consente di stampare una sola immagine per foglio.
		Indice	Consente di stampare più immagini in miniatura su un foglio.
		Entrambi	Consente di effettuare stampe standard e di tipo indice.
Data	On	[On] consente di stampare la data registrata sull'immagine.	
	Off		
Numero file	On	[On] consente di stampare il numero del file sull'immagine.	
	Off		

4 Uscire dall'impostazione.

- Premere il pulsante <MENU>.
- ▶ Viene nuovamente visualizzata la schermata dell'ordine stampa.
- Successivamente, selezionare [Sel.imm.], o [Tutte im.] per ordinare le immagini da stampare.

- 
- Anche se [Data] e [N. file] sono impostate su [On] questi dati potrebbero non essere stampati, a seconda del tipo di stampa impostato e della stampante utilizzata.
 - Quando si stampa tramite DPOF, è necessario utilizzare la scheda di cui sono state impostate le specifiche relative all'ordine di stampa. Non è possibile estrarre semplicemente le immagini dalla scheda per stamparle.
 - Alcune stampanti DPOF compatibili e alcuni laboratori fotografici potrebbero non essere in grado di stampare le immagini come specificato. Nel caso non sia possibile stampare nel modo desiderato con la propria stampante, consultare il manuale di istruzioni della stampante oppure verificare le caratteristiche di compatibilità presso il laboratorio fotografico quando si ordinano le stampe.
 - Non inserire nella fotocamera una scheda il cui ordine di stampa sia stato impostato con una fotocamera diversa provando a specificare un ordine di stampa. L'ordine di stampa potrebbe non funzionare o venire sovrascritto. Inoltre, a seconda del tipo di immagine, è anche possibile che non sia possibile effettuare l'ordine di stampa.

- 
- Non è possibile effettuare ordini di stampa per le immagini RAW e i filmati.
 - Con le stampe [Indice], non è possibile configurare contemporaneamente su [On] le impostazioni [Data] e [N. file].

Ordine di stampa

● Sel.imm.



Selezionare e ordinare le immagini una alla volta.

Premere il pulsante $\langle \text{☒} \cdot \text{Q} \rangle$ per la visualizzazione a tre immagini. Per ritornare alla visualizzazione di una sola immagine, premere il pulsante $\langle \text{Q} \rangle$. Dopo aver completato l'ordine di stampa, premere il pulsante $\langle \text{MENU} \rangle$ per salvare l'ordine di stampa nella scheda.



Quantità
Totale delle immagini selezionate

[Standard] [Entrambi]

Premere il tasto $\langle \blacktriangle \blacktriangledown \rangle$ per impostare il numero di copie dell'immagine visualizzata da stampare.



Segno di spunta
Icona indice

[Indice]

Premere il tasto $\langle \blacktriangle \blacktriangledown \rangle$ per contrassegnare la casella con il simbolo $\langle \checkmark \rangle$. L'immagine viene quindi inserita nella stampa dell'indice.

● Tutte im.

Se si seleziona [**Seleziona tutto nella card**], viene impostata la stampa di una copia di tutte le immagini presenti sulla scheda di memoria. Se si seleziona [**Cancello tutto dalla card**], viene annullato l'ordine di stampa per tutte le immagini presenti sulla scheda di memoria.



- Anche se si seleziona "Tutte im.", le immagini RAW e i filmati non vengono inclusi nell'ordine di stampa.
- Quando si utilizza una stampante PictBridge, non è possibile stampare più di 400 immagini per ciascun ordine di stampa. Se viene indicato un valore superiore, è possibile che non vengano stampate tutte le immagini.

Stampa diretta con DPOF



Con una stampante PictBridge, è possibile stampare facilmente immagini con DPOF.

1 Prepararsi a stampare.

- Vedere a pagina 176. Seguire la procedura "Collegamento della fotocamera a una stampante" fino al passo 5.

2 Nella scheda [], selezionare [Ordine stampa].

3 Selezionare [Stampa].

- L'opzione [Stampa] viene visualizzata solo se la fotocamera è collegata alla stampante ed è possibile stampare.

4 Impostare i valori per [Imposta carta] (p. 178).

- Impostare gli effetti di stampa (p. 180) se necessario.

5 Selezionare [OK].

- Prima di stampare, accertarsi di impostare il formato carta.
- Alcune stampanti non sono in grado di stampare il numero del file.
- Se è impostato [Con bordi], alcune stampanti potrebbero stampare la data sul bordo.
- A seconda della stampante, la data potrebbe non essere chiaramente visibile se stampata su uno sfondo o un bordo chiaro.

- In [Regol. livelli], non è possibile selezionare l'opzione [Manuale].
- Se la stampa è stata interrotta e si desidera riavviarla per stampare le immagini rimanenti, selezionare [Riavvio]. La stampa non può riprendere se, oltre all'interruzione, si verificano le condizioni indicate di seguito:
 - Prima della ripresa, è stato modificato l'ordine di stampa o sono state cancellate immagini selezionate per l'ordine di stampa.
 - Una volta impostato l'indice, se sono state modificate le impostazioni della carta prima della ripresa della stampa.
 - Quando si mette in pausa la stampa, se lo spazio disponibile sulla scheda è insufficiente.
- Se il problema si verifica durante la stampa, vedere a pagina 184.

10

Personalizzazione della fotocamera

È possibile personalizzare le diverse funzioni della fotocamera in base alle preferenze di scatto grazie alle funzioni personalizzate. Le funzioni personalizzate possono essere impostate e utilizzate solo nelle modalità della zona creativa.

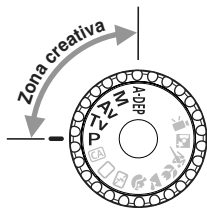

MENU Impostazione delle funzioni personalizzate ☆

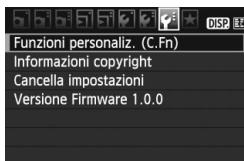

1 Selezionare [Funzioni personaliz. (C.Fn)].

- Nella scheda [**F**], selezionare [**Funzioni personaliz. (C.Fn)**], quindi premere <SET>.

Numero funzione personalizzata

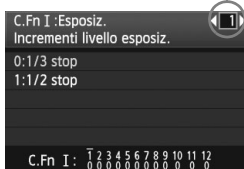

2 Selezionare il numero della funzione personalizzata.

- Premere il tasto <◀▶> per selezionare il numero di funzione personalizzata, quindi premere <SET>.

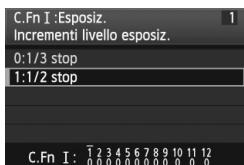

3 Modificare le impostazioni come desiderato.

- Premere il tasto <▲▼> per selezionare l'impostazione (numero), quindi premere <SET>.
- Ripetere le operazioni descritte ai passi 2 e 3 per impostare altre funzioni personalizzate.
- Nella parte inferiore della schermata, le impostazioni correnti delle funzioni personalizzate vengono indicate in corrispondenza dei rispettivi numeri.

4 Uscire dall'impostazione.

- Premere il pulsante <MENU>.
- ▶ Viene visualizzata nuovamente la schermata del passo 1.

Cancellazione di tutte le funzioni personalizzate

Nel menu [**F**: **Cancella impostazioni**], selezionare [**Canc. tutte funz. pers (C.Fn)**] per annullare tutte le funzioni personalizzate impostate (p. 144).

Funzioni personalizzate

C.Fn I: Esposizione

			 Scatto in LV
1	Incrementi livello esposizione	p. 192	<input type="radio"/>
2	Espansione ISO		<input type="radio"/>
3	Velocità sincronizzazione flash modo Av		<input type="radio"/>

* L'impostazione C.Fn I -1 viene applicata anche all'acquisizione di filmati.

C.Fn II: Immagine

4	Riduci disturbo lunghe esposizioni	p. 193	<input type="radio"/>
5	Riduzione disturbi alta sensibilità ISO		<input type="radio"/>
6	Priorità tonalità chiare	p. 194	<input type="radio"/>

C.Fn III: Autofocus/Drive

7	Scatto luce AF ausiliaria	p. 194	<input type="radio"/>
8	Blocco specchio	p. 195	

C.Fn IV: Operazione/Altro

9	Pulsante scatto/blocco AE	p. 195	<input type="radio"/>
10	Assegna pulsante SET	p. 196	
11	Visualizza LCD quando accesa		<input type="radio"/>
12	Aggiunta Dati Verifica	p. 197	<input type="radio"/>



Le funzioni personalizzate visualizzate in grigio non funzionano durante lo scatto in Live View (LV) (le impostazioni sono disattivate).

MENU Impostazioni delle funzioni personalizzate [☆]

Le funzioni personalizzate sono organizzate in quattro gruppi in base al tipo di funzione: C.Fn I: Esposizione, C.Fn II: Immagine, C.Fn III: Autofocus/Drive, C.Fn IV: Operazione/Altro.

C.Fn I: Esposizione

C.Fn-1 Incrementi livello esposizione

0: 1/3-stop

1: 1/2 stop

Consente di impostare incrementi di 1/2 stop relativamente a velocità dell'otturatore, apertura, compensazione dell'esposizione, AEB, compensazione dell'esposizione flash e così via. Ideale per controllare l'esposizione con incrementi inferiori a 1/3 di stop.

 Il livello di esposizione viene visualizzato nel mirino e sul monitor LCD, come illustrato di seguito.



C.Fn-2 Espansione ISO

0: Off

1: On

Per la sensibilità ISO, è possibile selezionare "H" (equivalente a ISO 12800).

C.Fn-3 Velocità sincronizzazione flash modo Av (AE a priorità del diaframma)

0: Automatico

La velocità di sincronizzazione del flash viene automaticamente impostata su un valore compreso tra 1/200 di secondo e 30 secondi in base alla luminosità della scena.

1: 1/200-1/60 sec. auto

Se si utilizza il flash con AE a priorità del diaframma (**Av**), si evita l'impostazione automatica di una velocità di sincronizzazione flash ridotta in condizioni di scarsa illuminazione. Risulta efficace per evitare sfocature del soggetto o vibrazioni della fotocamera. Tuttavia, mentre il soggetto viene esposto correttamente con il flash, lo sfondo risulta scuro.

2: 1/200 sec. (fisso)

La velocità di sincronizzazione del flash è fissata a 1/200 di secondo. Questa impostazione consente di evitare in modo più efficace sfocature del soggetto e vibrazioni della fotocamera rispetto all'impostazione 1. Tuttavia, lo sfondo potrebbe risultare più scuro di quello ottenuto con l'impostazione 1.



Quando è impostata l'opzione 1 o 2, la sincronizzazione ad alta velocità non può essere utilizzata con uno Speedlite esterno.

C.Fn II: Immagine

C.Fn-4 Riduci disturbo lunghe esposizioni

0: Off

1: Auto

Per esposizioni di 1 secondo o più lunghe, la riduzione del disturbo viene eseguita automaticamente se viene rilevato un disturbo tipico delle lunghe esposizioni. L'impostazione [**Auto**] è adatta per la maggior parte dei casi.

2: On

La riduzione del disturbo viene eseguita per tutte le esposizioni di 1 secondo o più lunghe. L'impostazione [**On**] può essere efficace per disturbi che non è possibile rilevare o ridurre con l'impostazione [**Auto**].



- Con le impostazioni 1 e 2, dopo l'acquisizione della foto, il processo di riduzione del disturbo potrebbe richiedere la stessa quantità di tempo necessaria per l'esposizione. Non è possibile scattare un'altra foto fino al termine dell'elaborazione della riduzione del disturbo.
- A ISO 1600 e velocità superiori, il rumore potrebbe essere più accentuato con l'impostazione 2 che con le impostazioni 0 e 1.
- Con l'impostazione 2, se si effettuano scatti con lunghe esposizioni durante la visualizzazione Live View, viene visualizzato "BUSY" durante il processo di riduzione del disturbo. La visualizzazione Live View non compare finché l'elaborazione di riduzione del disturbo non è completa (nel frattempo non è possibile scattare un'altra foto).

C.Fn-5 Riduzione disturbi alta sensibilità ISO

Riduce il disturbo generato nell'immagine. Sebbene la riduzione del disturbo si applichi a tutte le sensibilità ISO, è particolarmente efficace a sensibilità ISO elevate. A sensibilità ISO ridotte, il disturbo nelle aree in ombra si riduce ulteriormente. Modificare le impostazioni in base al livello di disturbo.

0: Standard

1: Bassa

2: Elevata

3: Disattivato



Con l'impostazione 2, la velocità massima per lo scatto continuo diminuisce notevolmente.

C.Fn-6 Priorità tonalità chiare

0: Disattivata

1: Attivata

Migliora i dettagli delle aree luminose. L'intervallo dinamico viene ampliato dal grigio al 18% standard per mostrare i dettagli delle aree luminose. Le differenze tra le tonalità comprese tra i grigi e le aree luminose vengono attenuate.

- Con l'impostazione 1, viene applicata automaticamente l'impostazione [**Disattivata**] per Auto Lighting Optimizer (ottimizzazione automatica della luce) (p. 103) e non è possibile modificarla.
- Con l'impostazione 1, il disturbo potrebbe essere leggermente più accentuato del normale.

 Con l'impostazione 1, la gamma di sensibilità ISO può essere impostata su un valore compreso tra 200 e 6400. Inoltre, l'icona <D+> viene visualizzata sul monitor LCD e nel mirino quando è attiva la priorità delle tonalità chiare.

C.Fn III: Autofocus/Drive

C.Fn-7 Scatto luce AF ausiliaria

La luce ausiliaria AF viene emessa dal flash incorporato della fotocamera o dallo Speedlite esterno specifico per EOS.

0: Attivato

1: Disattivato

La luce ausiliaria AF non si attiva.

2: Attiva solo flash esterno

Se è montato uno Speedlite esterno specifico per EOS, tale dispositivo emetterà la luce ausiliaria AF solo se necessario. Il flash incorporato nella fotocamera non attiverà la luce ausiliaria AF.

3: Solo luce IR AF ausiliaria

La luce viene emessa solo dagli Speedlite specifici per EOS dotati di luce AF ausiliaria a infrarossi. In questo modo si evita l'attivazione della luce AF ausiliaria sugli Speedlite che utilizzano una serie di piccoli flash (ad esempio il flash incorporato).

 Se si imposta la funzione personalizzata [**Scatto luce AF ausiliaria**] dello Speedlite esterno specifico per EOS su [**Disattivato**], lo Speedlite non emette la luce ausiliaria AF anche se è stata impostata la funzione C.Fn-7-0/2/3 della fotocamera.

C.Fn-8 Blocco specchio**0: Disattivato****1: Attivato**

Impedisce le vibrazioni della fotocamera causate dagli spostamenti dello specchio riflettente che potrebbero creare disturbi nello scatto con super teleobiettivi o nello scatto a distanza ravvicinata (macro). Per la procedura relativa al blocco dello specchio, vedere a pagina 106.

C.Fn IV: Operazione/Altro**C.Fn-9 Pulsante scatto/blocco AE****0: AF/Blocco AE****1: Blocco AE/AF**

Utile quando si desidera eseguire la messa a fuoco e la misurazione separatamente. Premere il pulsante <★> per effettuare la messa a fuoco automatica, quindi premere a metà il pulsante di scatto per applicare il blocco AE.

2: AF/Blocco AF, no blocco AE

In modalità AF Al Servo, premere il pulsante <★> per interrompere momentaneamente il funzionamento di AF. In questo modo, un ostacolo che si frappone tra la fotocamera e il soggetto non influisce sull'AF. L'esposizione viene impostata al momento dello scatto della foto.

3: AE/AF, no blocco AE

Questa funzione risulta utile per i soggetti che alternano continuamente soste e movimento. In modalità AF Al Servo, premere il pulsante <★> per avviare o interrompere la funzione AF Al Servo. L'esposizione viene impostata al momento dello scatto della foto. Di conseguenza, la messa a fuoco e l'esposizione saranno sempre impostate in modo ottimale sino al momento in cui il soggetto viene a trovarsi nella posizione desiderata per lo scatto.



Quando si imposta 1 o 3, non funziona l'azionamento a metà del comando a distanza (p. 205).

C.Fn-10 Assegna pulsante SET

È possibile assegnare una funzione di uso frequente a <SET>. Premere <SET> quando la fotocamera è pronta per scattare.

0: Normale (disattivato)

1: Qualità immagine

Premere <SET> per visualizzare la schermata di impostazione della qualità di registrazione delle immagini sul monitor LCD.

Premere il tasto <◀▶> per selezionare la qualità di registrazione delle immagini, quindi premere <SET>.

2: Compensazione dell'esposizione flash

Quando si preme <SET>, viene visualizzata la schermata di impostazione della compensazione dell'esposizione flash.

3: Monitor LCD On/Off

Ha la stessa funzione del pulsante <DISP.>.

4: Visualizza menu

Ha la stessa funzione del pulsante <MENU>.

5: Sensibilità ISO

Consente di assegnare la stessa funzione del pulsante <ISO>.

C.Fn-11 Visualizza LCD quando accesa

0: Visualizza

Quando si accende la fotocamera, vengono visualizzate le impostazioni di scatto (p. 44).

1: Stato display precedente

Se è stato premuto il pulsante <DISP.> e si è spenta la fotocamera mentre il monitor LCD era spento, le impostazioni di scatto non verranno visualizzate quando si riaccende la fotocamera. In questo modo si risparmia sul consumo della batteria. Le schermate di menu e l'immagine riprodotta verranno comunque visualizzate quando necessario.

Se è stato premuto il pulsante <DISP.> e si è spenta la fotocamera mentre il monitor LCD era acceso, le impostazioni di scatto verranno visualizzate quando si riaccende la fotocamera.

C.Fn-12 Aggiunta Dati Verifica

0: Spento

1: Acceso

I dati che consentono di verificare l'originalità dell'immagine vengono aggiunti automaticamente all'immagine. Quando vengono visualizzate le informazioni di scatto di un'immagine contenente i dati di verifica (p. 173), viene visualizzata l'icona <🔒>.

Per verificare se l'immagine è originale, è necessario utilizzare Original Data Security Kit OSK-E3 (venduto separatamente).



Le immagini non sono compatibili con le funzioni di crittografia/decriptografia di Original Data Security Kit OSK-E3.

MENU Registrazione di My menu ☆

Nella scheda My menu, è possibile registrare fino a sei opzioni di menu e funzioni personalizzate che si modificano di frequente.

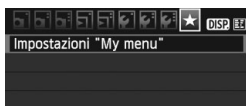

1 Selezionare [Impostazioni "My menu"].

- Nella scheda [★], selezionare [Impostazioni "My menu"], quindi premere <SET>.

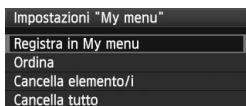

2 Selezionare [Registra in My menu].

- Selezionare [Registra in My menu], quindi premere <SET>.

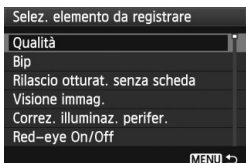

3 Registrare le voci desiderate.

- Selezionare la voce da registrare, quindi premere <SET>.
- Nella finestra di dialogo di conferma, selezionare [OK] e premere <SET> per registrare la voce.
- È possibile registrare fino a sei voci di menu in My menu.
- Per tornare alla schermata nel passo 2, premere il pulsante <MENU>.

Impostazioni My menu

● Ordina

È possibile modificare l'ordine delle voci registrate in My menu. Selezionare [Ordina], quindi la voce di cui si desidera modificare l'ordine. Quindi premere <SET>. Mentre si visualizza [◆], premere il tasto <▲▼> per modificare l'ordine, quindi premere <SET>.

● Cancella elemento/i e Cancella tutto

È possibile eliminare tutte le voci registrate. [Cancella elemento/i] consente di cancellare una voce per volta, mentre [Cancella tutto] consente di cancellare tutte le voci di menu.

● Visualizza da My menu

Quando viene impostato [Attivo], la scheda [★] viene visualizzata per prima quando si visualizza la schermata del menu.

MENU Impostazione delle informazioni sul copyright ☆

Quando si impostano le informazioni sul copyright, queste vengono aggiunte alle immagini come dati Exif.

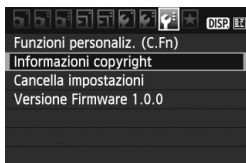

1 Selezionare [Informazioni copyright].

- Nella scheda [F:], selezionare [Informazioni copyright], quindi premere <SET>.



2 Selezionare l'impostazione desiderata.

- Premere il tasto <▲▼> per selezionare [Immettere nome dell'autore] o [Immettere dettagli copyright], quindi premere <SET>.
- ▶ Viene visualizzata la schermata per immettere il testo.
- Selezionare [Visualizza info copyright] per visualizzare le informazioni sul copyright attualmente impostate.
- Selezionare [Cancella info. copyright] per eliminare le informazioni sul copyright attualmente impostate.



3 Immettere il testo.

- Vedere "Procedura di immissione del testo" alla pagina successiva e inserire le informazioni sul copyright.
- Inserire fino a 63 simboli e caratteri alfanumerici.

4 Uscire dall'impostazione.

- Una volta inserito il testo, premere il pulsante <MENU> per uscire.

Procedura di immissione del testo



- **Modifica dell'area di immissione**
Premere il pulsante <Q> per passare dall'area in alto a quella in basso e viceversa.
- **Spostamento del cursore**
Premere il tasto <◀▶> per spostare il cursore.

- **Immissione di testo**

Nell'area in basso, premere il tasto <◆> per selezionare un carattere, quindi premere <SET> per inserirlo.

- **Eliminazione di un carattere**

Premere il pulsante <☒> per eliminare un carattere.

- **Uscita**

Una volta inserito tutto il testo, premere il pulsante <MENU> per tornare alla schermata del passo 2.

- **Annullamento dell'immissione del testo**

Per annullare l'immissione del testo, premere il pulsante <DISP.> per tornare alla schermata del passo 2.

 È possibile inserire le informazioni sul copyright anche da EOS Utility (software in dotazione).

11

Informazioni di riferimento

In questo capitolo, vengono fornite informazioni di riferimento su funzioni della fotocamera, accessori del sistema e altre caratteristiche. Il capitolo contiene inoltre un indice analitico che ne semplifica la consultazione.

Quando non è possibile utilizzare la messa a fuoco automatica

Di seguito vengono indicati i soggetti che non sempre è possibile mettere a fuoco automaticamente (la luce di conferma della messa a fuoco <●> lampeggia):

Soggetti difficili da mettere a fuoco

- Soggetti con scarso contrasto (esempio: cielo blu, pareti in tinta unita e così via).
- Soggetti con scarsa illuminazione.
- Soggetti in controluce o riflettenti (esempio: automobili con vernice metallizzata e così via).
- Soggetti vicini e lontani coperti dal punto AF (esempio: animali in gabbia e così via).
- Motivi ripetitivi (esempio: finestre di grattacieli, tastiere di computer e così via).

In questi casi, effettuare una delle seguenti operazioni:

- (1) Con AF One-Shot, mettere a fuoco un oggetto situato alla stessa distanza del soggetto da fotografare e bloccare la messa a fuoco prima di correggere l'inquadratura (p. 48).
- (2) Impostare il selettore della modalità di messa a fuoco dell'obiettivo su <MF> ed eseguire la messa a fuoco manuale.



- Se è stata installata una prolunga (venduta separatamente) e l'apertura massima dell'obiettivo è pari a $f/5.6$ o inferiore (numero $f/$ maggiore), non è possibile utilizzare l'AF (a eccezione dell'AF in modalità Live/modalità Live L). Per informazioni, consultare il manuale di istruzioni della prolunga.
- Nei casi in cui AF non riesce a eseguire la messa a fuoco con AF in modalità Live/modalità Live L , vedere pagina 117.

Uso di una presa di corrente domestica

È possibile collegare la fotocamera a una comune presa di corrente utilizzando il Kit adattatore ACK-E8 (venduto separatamente) per non doversi preoccupare del livello di carica della batteria.

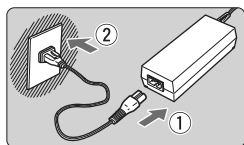

1 Collegare il cavo di alimentazione.

- Collegare il cavo di alimentazione come illustrato nella figura.
- Al termine, scollegare il cavo di alimentazione dalla presa di corrente.

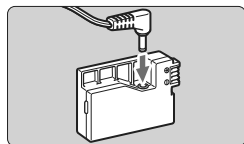

2 Collegare il cavo di connessione.

- Collegare il connettore del cavo al cavo di connessione.

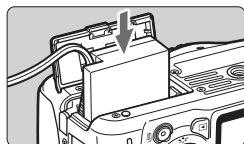

3 Inserire il cavo di connessione.

- Aprire il coperchio e inserire il cavo di connessione fino a farlo scattare in posizione.

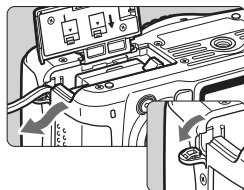

4 Sistemare il cavo CC.

- Aprire il coperchio del foro del cavo CC e sistemare il cavo come illustrato.
- Chiudere il coperchio.



Non collegare o scollegare il cavo di alimentazione se l'interruttore di accensione della fotocamera è impostato su <ON>.

Scatto con telecomando

Telecomando RC-6 (venduto separatamente)

Questo telecomando consente di scattare foto in modalità wireless fino a una distanza di 5 metri dalla fotocamera. È possibile scattare immediatamente o dopo un ritardo di 2 secondi.



- Impostare l'autoscatto su (p. 71).
- Puntare il telecomando verso il relativo sensore sulla fotocamera, quindi premere il pulsante di trasmissione.
- ▶ La fotocamera esegue la messa a fuoco automatica.
- ▶ Una volta eseguita la messa a fuoco, la spia dell'autoscatto si accende e viene scatta la foto.

 In prossimità di luci fluorescenti potrebbero verificarsi determinati tipi di malfunzionamenti. Durante lo scatto con il telecomando, tenere la fotocamera lontana da sorgenti di luce fluorescente.

 È inoltre possibile utilizzare il telecomando RC-1/RC-5 (venduto separatamente).

Comando a distanza RS-60E3 (venduto separatamente)

Questo comando a distanza dispone di un cavo da 60 cm e consente di premere il pulsante di scatto a metà o completamente. Si collega al terminale del telecomando della fotocamera.

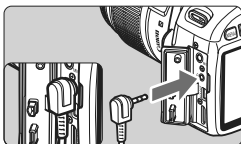

Uso del coperchio dell'oculare

Se la foto viene scattata senza guardare il mirino, la luce che penetra nell'oculare potrebbe falsare l'esposizione. Per evitare questo problema, utilizzare il coperchio dell'oculare (p. 23) attaccato alla cinghia della fotocamera.

Durante lo scatto in Live View e l'acquisizione di filmati, è necessario inserire il coperchio dell'oculare.

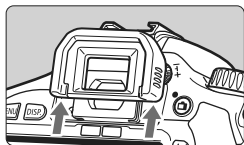

1 Rimuovere l'oculare.

- Spingere la parte inferiore dell'oculare verso l'alto.

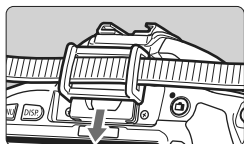

2 Inserire il coperchio dell'oculare.

- Per inserire il coperchio dell'oculare, farlo scorrere verso il basso nell'apposita scanalatura.

Speedlite esterni

Speedlite specifici per EOS e serie EX

Si tratta di accessori simili alle unità flash incorporate che consentono un semplice funzionamento della fotocamera. Montando uno Speedlite serie EX (venduto separatamente) sulla fotocamera, la fotocamera controlla quasi tutti i comandi del flash automatico. In altre parole, questi accessori sono simili a flash a elevata intensità che vengono montati esternamente al posto delle unità flash incorporate.



Per ulteriori informazioni, consultare il manuale di istruzioni dello Speedlite serie EX. Questa fotocamera è di tipo A ed è in grado di utilizzare tutte le funzioni degli Speedlite serie EX.



Speedlite con attacco a slitta



Flash macro

- Con uno Speedlite serie EX non compatibile con le impostazioni della funzione flash (p. 147), è possibile impostare solamente **[Compensazione esposizione flash]** e **[Lettura E-TTLII]** per **[Impostazione funzioni flash esterno]** (alcuni Speedlite della serie EX consentono inoltre di impostare **[Sincronizzazione otturatore]**).
- Se la compensazione dell'esposizione flash viene impostata con lo Speedlite esterno, l'icona della compensazione dell'esposizione flash sul monitor LCD della fotocamera cambia da  a .
- Se la modalità di lettura del flash è impostata su TTL (flash automatico) nelle funzioni personalizzate dello Speedlite, il flash si attiva solo a emissione completa.

Speedlite Canon serie diversa da EX

- **Con uno Speedlite serie EZ/E/EG/ML/TL in modalità di flash automatico TTL o A-TTL, il flash viene attivato solo a emissione completa.**
Impostare la modalità di scatto della fotocamera su <M> (esposizione manuale) o <Av> (AE a priorità del diaframma), quindi regolare l'impostazione di apertura prima di scattare.
- Quando si utilizza uno Speedlite con la modalità flash manuale, scattare in modalità flash manuale.

Uso di unità flash non Canon

Velocità di sincronizzazione

È possibile sincronizzare la fotocamera con flash compatti di altri produttori, con velocità dell'otturatore pari a 1/200 di secondo o inferiore. Prima di utilizzare queste unità flash, verificarne il funzionamento per assicurarsi che vengano sincronizzate correttamente con la fotocamera.

Precauzioni per l'utilizzo della funzione di scatto in Live View

Se si utilizza un flash non Canon, questo non si attiva durante lo scatto in Live View.



- Se la fotocamera viene utilizzata con un'unità flash o un accessorio flash specifico di un'altra marca, potrebbero verificarsi problemi di funzionamento o persino danni alla fotocamera.
- Non collegare un'unità flash ad alta tensione all'attacco a slitta della fotocamera poiché potrebbe non funzionare.

Uso delle schede Eye-Fi

Con una scheda Eye-Fi disponibile in commercio è possibile trasferire automaticamente le immagini acquisite su un computer o caricarle su un servizio online mediante rete LAN wireless.

Il trasferimento di immagini è una funzione della scheda Eye-Fi. Per la configurazione, utilizzare la scheda. Per risolvere eventuali problemi di trasferimento delle immagini, consultare il manuale di istruzioni della scheda Eye-Fi o rivolgersi al produttore della scheda.

⚠ Non si garantisce che il prodotto supporti le funzioni della scheda Eye-Fi (compreso il trasferimento wireless). In caso di problemi con una scheda Eye-Fi, rivolgersi al produttore della scheda. Tenere inoltre presente che in molti paesi e regioni è necessaria l'approvazione all'uso delle schede Eye-Fi. Senza tale approvazione, è vietato l'uso della scheda. In caso di dubbio sulla possibilità di utilizzare la scheda in una zona, rivolgersi al produttore della scheda.

1 Inserire una scheda Eye-Fi (p. 31).



2 Selezionare [Impostazioni Eye-Fi].

- Nella scheda [📷], selezionare [Impostazioni Eye-Fi], quindi premere <SET>.
- Il menu viene visualizzato solo se nella fotocamera è inserita una scheda Eye-Fi.



3 Abilitare la trasmissione Eye-Fi.

- Premere <SET>, impostare [Trasf. Eye-Fi] su [Attiva], quindi premere <SET>.
- Se si imposta [Disatt.], non viene eseguita la trasmissione automatica quando è inserita la scheda Eye-Fi (icona dello stato di trasmissione: 📶).



4 Visualizzare le informazioni di connessione.

- Selezionare [Info connessione], quindi premere <SET>.



5 Fare clic su [SSID punto di accesso:].





- Verificare che sia visualizzato un punto di accesso per [SSID punto di accesso:].
- È inoltre possibile verificare l'indirizzo MAC e la versione firmware della scheda Eye-Fi.
- Premere tre volte il pulsante <MENU> per uscire dal menu.

6 Scattare la foto.

- La foto viene trasferita e l'icona <Wi-Fi icon> grigia (non connesso) diventa una delle icone descritte di seguito.
- Per le immagini trasferite,  nel display delle informazioni dettagliate viene visualizzato (p.58).



Icona di stato della trasmissione

-  (grigio) **non connesso** : nessuna connessione con il punto di accesso.
-  (lampeggiante) **in connessione** : connessione in corso con il punto di accesso.
-  (visualizzato) **connesso** : connessione al punto di accesso stabilita.
-  (↑) **trasferimento in corso** : trasmissione delle immagini al punto di accesso in corso.

Precauzioni per l'uso delle schede Eye-Fi

- Se viene visualizzato “”, si è verificato un errore durante il recupero delle informazioni sulla scheda. Spegner e riaccendere la fotocamera.
- Anche se [Trasf. Eye-Fi] è impostato su [Disatt.], potrebbe ugualmente venire emesso un segnale. Negli ospedali, negli aeroporti e in altri luoghi in cui sono vietate trasmissioni wireless, rimuovere la scheda Eye-Fi dalla fotocamera.
- Se il trasferimento delle immagini non funziona, verificare la scheda Eye-Fi e le impostazioni del computer. Per informazioni, consultare il manuale di istruzioni della scheda.
- In base alle condizioni della connessione LAN, il trasferimento delle immagini potrebbe richiedere più tempo o essere interrotto.
- A causa della funzione di trasmissione, la scheda Eye-Fi potrebbe surriscaldarsi.
- La carica della batteria si consumerà più rapidamente.
- Durante il trasferimento delle immagini, lo spegnimento automatico non viene applicato.

Tabella delle funzioni disponibili in base alla modalità di scatto

● : Impostazione automatica ○ : Selezionabile □ : Non selezionabile

Ghiera di selezione		Zona base							Zona creativa					Acquisizioni filmati	
									P	Tv	Av	M	A-DEP		
Qualità	JPEG	○	○	○	○	○	○	○	○	○	○	○	○	Foto	
	RAW	○	○	○	○	○	○	○	○	○	○	○	○		
	RAW +	○	○	○	○	○	○	○	○	○	○	○	○		
Sensibilità ISO	Auto	●	●	●	●	●	●	●	○	○	○	○	○	○	
	Manuale	□	□	□	□	□	□	□	○	○	○	○	○	○*1	
Stile Foto	Standard	●	●	□	□	●	●	●	○	○	○	○	○	○	
	Ritratto	□	□	●	□	□	□	□	○	○	○	○	○	○	
	Paesaggio	□	□	□	●	□	□	□	○	○	○	○	○	○	
	Neutro	□	□	□	□	□	□	□	○	○	○	○	○	○	
	Immag.fedele	□	□	□	□	□	□	□	○	○	○	○	○	○	
	Monocromo	□	□	□	□	□	□	□	○	○	○	○	○	○	
	Utente	□	□	□	□	□	□	□	○	○	○	○	○	○	
Bilanc. bianco	WB automatico	●	●	●	●	●	●	●	○	○	○	○	○	○	
	WB preimpostato	□	□	□	□	□	□	□	○	○	○	○	○	○	
	WB Personalizzato	□	□	□	□	□	□	□	○	○	○	○	○	○	
	Correzione WB	□	□	□	□	□	□	□	○	○	○	○	○	□	
	Bracketing WB	□	□	□	□	□	□	□	○	○	○	○	○	□	
Auto Lighting Optimizer (Ottimizzazione automatica della luce)		●	●	●	●	●	●	●	○	○	○	○	○	○	
Correzione dell'illuminazione periferica		○	○	○	○	○	○	○	○	○	○	○	○	○	
Riduci disturbo lunghe esposizioni		●	●	●	●	●	●	●	○	○	○	○	○	●	
AF	One-Shot	□	□	●	●	●	□	●	○	○	○	○	●	●	
	AI Servo	□	□	□	□	□	□	●	○	○	○	○	□	□	
	AI Focus	●	●	□	□	□	□	□	●	○	○	○	○	□	
	Selezione punto AF	Auto	●	●	●	●	●	●	●	○	○	○	○	●	○
		Manuale	□	□	□	□	□	□	□	○	○	○	○	□	○
Luce ausiliaria AF		●	□	●	□	●	□	●	○	○	○	○	○	□	

Tabella delle funzioni disponibili in base alla modalità di scatto

Ghiera di selezione		Zona base							Zona creativa					Acquisizione filmati	
									CA	P	Tv	Av	M	A-DEP	
Modo misurazione	Valutativa	●	●	●	●	●	●	●	○	○	○	○	○		
	Parziale								○	○	○	○	○		
	Spot								○	○	○	○	○		
	Media pesata al centro								○	○	○	○	○		
Esposizione	Variazione programma							○*2	○						
	Compensazione esposizione							○*3	○	○	○		○	○*4	
	AEB								○	○	○	○	○		
	Blocco AE								○	○	○		○	○*4	
	Anteprima profondità campo								○	○	○	○	○		
Drive	Singolo	●	●		●	●		●	○	○	○	○	○	Foto	
	Continuo			●			●		○	○	○	○	○		
	Auto scatto/Telecomando	○	○	○	○	○	○	○	○	○	○	○	○	○*5	
	Auto scatto:2 sec.								○	○	○	○	○		
	Auto scatto:Continuo	○	○	○	○	○	○	○	○	○	○	○	○		
Flash incorporato	Auto	●		●		●		●	○						
	Manuale								○	○	○	○	○		
	Flash spento		●		●		●		○					●	
	Riduzione occhi rossi	○		○		○		○	○	○	○	○	○		
	Blocco FE									○	○	○	○	○	
	Compensazione dell'esposizione flash								○*3	○	○	○	○	○	
Spazio colore	sRGB	●	●	●	●	●	●	●	○	○	○	○	○	●	
	Adobe RGB									○	○	○	○		
Scatto in Live View		○	○	○	○	○	○	○	○	○	○	○	○	○	●

*1: solo per esposizione manuale.

*2: si riferisce alla funzione "(2) Effetto sfocato/nitido dello sfondo" a pagina 56.

*3: si riferisce alla funzione "(3) Regolazione della luminosità dell'immagine" a pagina 56.

*4: solo per esposizione automatica.

*5: nel menu della modalità di acquisizione di filmati, è possibile impostare **[Telecomando]**.

Impostazioni di menu

☑ Scatto 1 (rosso)

Pagina

Qualità	L / L / M / M / S / S / RAW+ L / RAW	72
Bip	Attiva / Disattiva	138
Rilascio otturat. senza scheda	Attiva / Disattiva	138
Visione immag.	Off, 2 sec., 4 sec., 8 sec., Tenere	138
Correzione dell'illuminazione periferica	Attiva / Disattiva	104
Riduzione occhi rossi	Disattiva / Attiva	65
Controllo flash	Scatto flash / Impostazione funzione flash incorporato / Impostazione funzione flash esterno / Impostazione C.Fn flash esterno / Annulla impostazione C.Fn flash esterno	147

☑ Scatto 2 (rosso)

Comp. Exp./AEB	Incrementi di 1/3 di stop, ±5 stop (AEB: ±2 stop)	89
Auto Lighting Optimizer (Ottimizzazione automatica della luce)	Disattivato / Basso / Standard / Elevato	103
Modo misurazione	/ / /	86
WB Personalizzato	Impostazione manuale del bilanciamento del bianco	99
SHIFT/BKT WB	Correzione WB: correzione bilanciamento del bianco	101
	BKT WB: bracketing del bilanciamento del bianco	102
Spazio colore	sRGB, Adobe RGB	96
Stile Foto	Standard / Ritratto / Paesaggio /	75
	Neutro / Immag.fedele /	91
	Monocromo / Utente 1, 2, 3	94



- Nelle modalità della zona base non vengono visualizzate le schermate (schede) [☑] Scatto 2, [☑] Scatto 3, [☑] Impostazione 3 e [★] My menu.
- Le opzioni di menu evidenziate in grigio non vengono visualizzate nelle modalità della zona di base.

📷 Scatto 3 (rosso)

Pagina

Dati eliminazione polvere	Consente di ottenere i dati da usare per eliminare le tracce di polvere	151
ISO auto	Max. 400 / Max. 800 / Max. 1600 / Max. 3200 / Max. 6400	63



🖼 Riproduzione 1 (blu)

Protezione immagini	Protegge le immagini dall'eliminazione	170
Rotazione	Rotazione delle immagini verticali	159
Elimina immag.	Consente di eliminare le immagini	171
Ordine stampa	Consente di specificare le immagini da stampare (DPOF)	185
Presentazione	Consente di selezionare le immagini e impostare le opzioni Tempo visione e Ripetizione per la riproduzione automatica	165

🖼 Riproduzione 2 (blu)

Istogramma	Luminosità/RGB	174
Salta imm. con 	1 immagine / 10 immag. / 100 immag. / Data / Filmati / Foto	157
Controllo HDMI	Disattivato / Attivato	168

⚙ Impostazione 1 (giallo)

Off automatico	30 sec. / 1 min. / 2 min. / 4 min. / 8 min. / 15 min. / Off	139
Auto-rotazione	On  / On  / Off	142
Formattazione	Consente di inizializzare e cancellare i dati presenti sulla scheda	42
Numeraz. file	Consecutiva/Azz. autom./Azz. manuale	140
LCD auto off	Attiva / Disattiva	146
Colore schermo	Consente di selezionare il colore dello sfondo	146
Impostazioni Eye-Fi*	Trasmissione Eye-Fi: Disatt. / Attiva Informazioni sulla connessione	208

* Visualizzato solo se si utilizza una scheda Eye-Fi.

☛ Impostazione 2 (giallo)

Pagina

Luminosità LCD	Sette livelli di luminosità disponibili	139
Data/Ora	Consente di impostare la data (anno, mese, giorno) e l'ora (ora, min., sec.)	29
Lingua 🌐	Selezionare la lingua dell'interfaccia	30
Sistema video	NTSC / PAL	169
Pulizia Sensore	Auto pulizia: Attivo / Disatt.	150
	Pulisci ora	
	Pulisci manualmente	153
Impostazioni Live View	Scatto Live View / Con griglia / Timer misurazione	108

☛ Impostazione 3 (giallo)

Funzioni personalizzate (C.Fn)	Consente di personalizzare le funzioni della fotocamera come desiderato	190
Informazioni copyright	Visualizza info copyright / Immettere nome dell'autore / Immettere dettagli copyright / Cancella info. copyright	199
Cancella impostazioni	Cancella impost. fotocamera / Canc. tutte funz. pers (C.Fn)	144
Versione Firmware	Per l'aggiornamento del firmware	–













★ My menu (verde)

Impostazioni "My menu"	Registrazione delle impostazioni utilizzate frequentemente e delle funzioni personalizzate	198
-------------------------------	--	-----



Menu della modalità di acquisizione di filmati

Filmato 1 (rosso)

Pagina

Formato registrazione filmato	1920x1080 ( /  / ) / 1280x720 ( / ) / 640x480 ( / ) / Taglio 640x480 ( / )	131
Modalità AF	Modal. Live / Modal.  Live / Mod. veloce	132
AF in 	Disattivato / Attivato	132
 Pulsante scatto/ blocco AE	AF/Blocco AE / Blocco AE/AF / AF/Blocco AF, no blocco AE / AE/AF, no blocco AE	133
Telecomando	Disattiva / Attiva	133

Filmato 2 (rosso)

Esposiz. film.	Auto / Manuale	134
Con griglia	Off / Griglia 1  / Griglia 2 	134
Timer misurazione	4 sec. / 16 sec. / 30 sec. / 1 min. / 10 min. / 30 min.	134
Registraz. audio	On / Off	134
 Priorità tonalità chiare*	Disattivata / Attivata	134

* Visualizzato solo quando [Esposiz. film.] è impostato su [Manuale].



Informazioni sulla schermata di menu durante la modalità di acquisizione di filmati











- Le schermate (schede) [] Filmato 1 e [] Filmato 2 vengono visualizzate solo nella modalità di acquisizione di filmati.
- Le schermate (schede) [] Scatto 3, [] Impostazione 3 e [] My menu non vengono visualizzate.
- Nella scheda [], l'opzione [Comp. Exp./AEB] diventa [Comp. esposizione].
- Le seguenti voci di menu non vengono visualizzate:
 - []: Riduzione occhi rossi, Controllo flash
 - []: Modo misurazione, SHIFT/BKT WB, Spazio colore
 - []: LCD auto off, Colore schermo
 - []: Pulizia Sensore, Impostazioni Live View

Diagramma del sistema



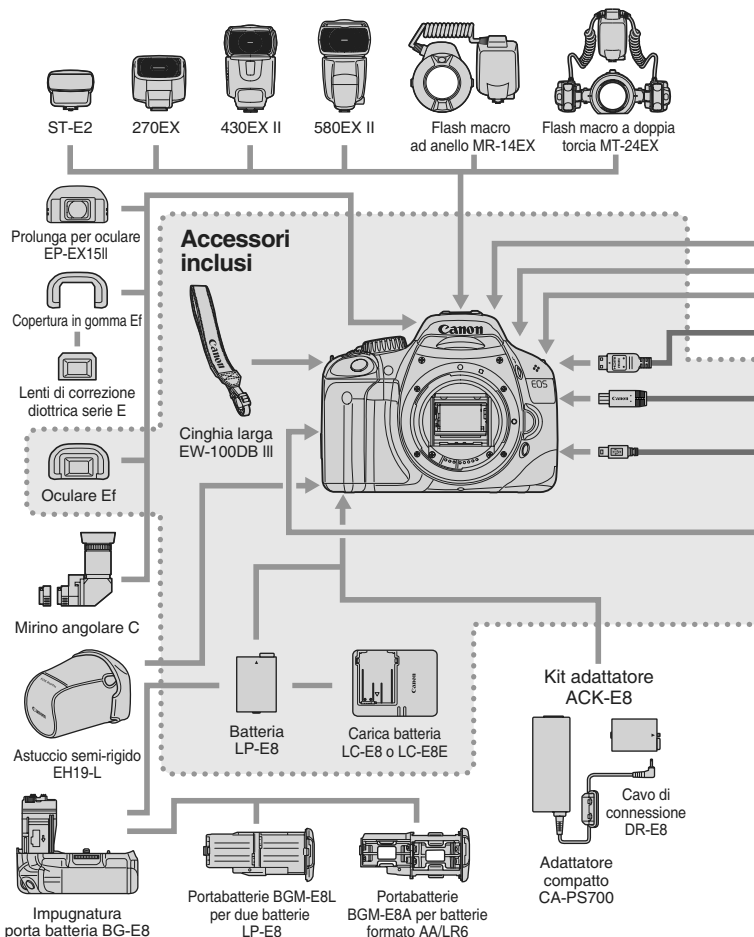
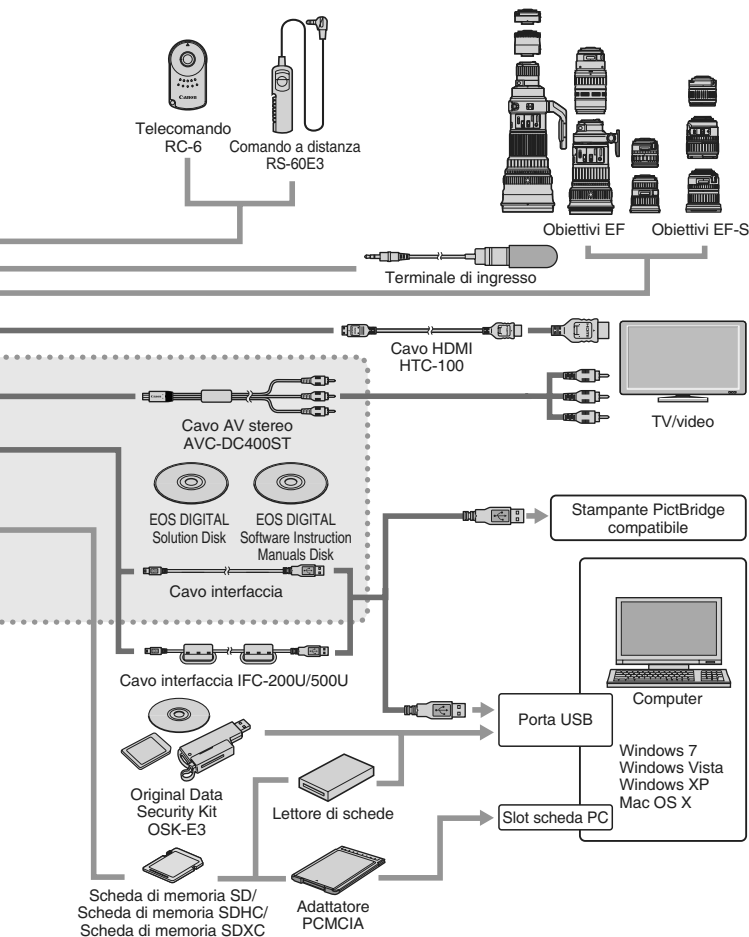

Guida alla risoluzione dei problemi

Se si verificano problemi, consultare la guida alla risoluzione dei problemi. Qualora non fosse possibile risolvere il problema, contattare il rivenditore o il Centro di assistenza Canon più vicino.

Problemi relativi all'alimentazione

Non è possibile ricaricare la batteria con il carica batteria in dotazione.

- Ricaricare esclusivamente batterie Canon originali LP-E8.

La fotocamera non funziona anche se l'interruttore di accensione è posizionato su <ON>.

- La batteria non è inserita correttamente nella fotocamera (p. 26).
- Ricaricare la batteria (p. 24).
- Verificare che il coperchio dell'alloggiamento della batteria sia chiuso (p. 26).
- Verificare che il coperchio dello slot della scheda sia chiuso (p. 31).
- Premere il pulsante <DISP.> (p. 44).

La spia del carica batteria lampeggia.

- Se si verifica un problema con il carica batteria, il circuito protettivo interrompe l'operazione di carica e la spia di carica lampeggia in arancione. In tal caso, scollegare il cavo del carica batteria dalla presa di corrente e rimuovere la batteria. Collegare di nuovo la batteria al carica batteria e attendere qualche secondo prima di collegare il carica batteria alla presa di corrente.

La spia di accesso continua a lampeggiare anche quando l'interruttore di accensione è impostato su <OFF>.

- Se si interrompe l'alimentazione mentre un'immagine viene registrata sulla scheda, la spia di accesso continuerà ad accendersi/lampeggiare per qualche secondo. Una volta completata la registrazione dell'immagine, la fotocamera si spegne automaticamente.

La batteria esaurisce rapidamente la carica.

- Utilizzare una batteria completamente carica (p. 24).
- Le prestazioni della batteria ricaricabile diminuiscono dopo un uso continuato. Acquistare una nuova batteria.
- Se si utilizza lo scatto in Live View o si acquisiscono filmati per un periodo di tempo prolungato (p. 107, 123), il numero di scatti possibile diminuisce.

La fotocamera si spegne automaticamente.

- È stata attivata la funzione di spegnimento automatico. Per disattivare la funzione di spegnimento automatico, impostare [**☺ Off automatico**] su [**Off**].
- Anche se [**☺ Off automatico**] è impostato su [**Off**], il monitor LCD si spegne comunque dopo un periodo di inattività di 30 minuti. Premere il pulsante <DISP.> per riattivare il monitor LCD.

Problemi relativi allo scatto

Non è possibile scattare o memorizzare le foto.

- La scheda non è stata inserita correttamente (p. 31).
- Se la scheda è piena, sostituire la scheda o eliminare le immagini non necessarie per liberare spazio (p. 31, 171).
- Se si tenta di eseguire la messa a fuoco in modalità AF One-Shot mentre la luce di conferma della messa a fuoco <●> nel mirino lampeggia, non è possibile scattare foto. Premere nuovamente il pulsante di scatto a metà per mettere a fuoco o eseguire la messa a fuoco manuale (p. 37, 69).
- Impostare l'interruttore di protezione da scrittura in modo che sia possibile scrivere/eliminare dati (p.31).

L'immagine è sfocata.

- Impostare il selettore della modalità di messa a fuoco su <**AF**> (p. 33).
- Per evitare vibrazioni della fotocamera, premere delicatamente il pulsante di scatto (p. 36, 37).
- Se l'obiettivo dispone di Image Stabilizer (Stabilizzatore d'immagine), impostare l'interruttore dell'Image Stabilizer (Stabilizzatore d'immagine) su <**ON**>.

Non è possibile utilizzare la scheda.

- Se viene visualizzato un messaggio di un errore relativo alla scheda, vedere a pagina 42 o 224.

In modalità di scatto continuo, la velocità di scatto è minore.

- Nel menu [**F**: **Funzioni personaliz. (C.Fn)**] impostare [**Riduzione disturbi alta sensibilità ISO**] su [**Standard**], [**Bassa**] o [**Disattivato**]. Se si seleziona [**Elevata**], la velocità di scatto massima durante lo scatto continuo diminuisce considerevolmente (p. 193).
- Se si desidera ritrarre un soggetto che presenta dettagli particolareggiati (ad esempio un prato), le dimensioni del file saranno maggiori e la velocità di scatto massima reale potrebbe ridursi rispetto a quanto indicato a pagina 72.

Non è possibile selezionare ISO 100.

- Nel menu [**F**: **Funzioni personaliz. (C.Fn)**], se [**Priorità tonalità chiare**] è impostato su [**Attivata**], non è possibile impostare ISO 100. Se [**Priorità tonalità chiare**] è impostato su [**Disattivata**], è possibile impostare ISO 100 (p. 194). Questo funzionamento si applica anche all'acquisizione di filmati (p. 134).

Non è possibile impostare Auto Lighting Optimizer (Ottimizzazione automatica della luce).

- Nel menu [**F**: **Funzioni personaliz. (C.Fn)**], se [**Priorità tonalità chiare**] è impostato su [**Attivata**], non è possibile impostare Auto Lighting Optimizer (Ottimizzazione automatica della luce). Se [**Priorità tonalità chiare**] è impostato su [**Disattivata**], è possibile impostare Auto Lighting Optimizer (Ottimizzazione automatica della luce) (p. 194). Questo funzionamento si applica anche all'acquisizione di filmati (p. 134).

Quando si utilizza la modalità <Av> con flash, la velocità dell'otturatore si riduce.

- In caso di scatti di notte con sfondo scuro, la velocità di scatto si riduce automaticamente (scatto con sincronizzazione ridotta) in modo tale che sia il soggetto che lo sfondo vengano esposti correttamente. Se non si desidera impostare una velocità dell'otturatore ridotta, nel menu [**F**: **Funzioni personaliz. (C.Fn)**] impostare [**Velocità sincronizzazione flash modo Av**] su 1 o 2 (p. 192).

Il flash incorporato non si accende.

- Se si scatta continuamente con il flash incorporato a brevi intervalli, il flash potrebbe smettere di funzionare per proteggere l'unità flash.

In caso di vibrazioni, la fotocamera emette un segnale acustico.

- Si tratta di un fenomeno del tutto normale: il meccanismo del flash incorporato si muove leggermente.

Durante lo scatto in Live View l'otturatore emette il rumore relativo a due scatti.

- Se si utilizza il flash, l'otturatore emette il rumore relativo a due scatti per ogni scatto (p. 109).

L'acquisizione del filmato si interrompe automaticamente.

- Se la velocità di scrittura della scheda è bassa, l'acquisizione del filmato potrebbe interrompersi automaticamente. Utilizzare una scheda SD con velocità Class 6 "CLASS 6" o più veloce. Per conoscere la velocità di lettura/scrittura della scheda, visitare il sito Web del produttore della scheda, ecc.
- Se le dimensioni del filmato raggiungono i 4 GB o se il tempo di registrazione del filmato supera i 29 minuti e 59 secondi, l'acquisizione del filmato si interrompe automaticamente.

Durante la riproduzione di un filmato, si sente il rumore meccanico della fotocamera.

- Inoltre, se si agisce sulle ghiera o sull'obiettivo della fotocamera durante l'acquisizione di un filmato, vengono registrati anche rumori meccanici associati al funzionamento. Si consiglia di utilizzare un microfono esterno (disponibile in commercio) (p. 135).

Problemi di visualizzazione e di funzionamento

L'immagine visualizzata sul monitor LCD non è nitida.

- Se il monitor LCD è sporco, utilizzare un panno morbido per pulirlo.
- In presenza di temperature alte o basse, il monitor LCD sembra rallentato o appare nero. A temperatura ambiente, le prestazioni del monitor ritornano normali.

La schermata di menu presenta poche schede e opzioni.

- Nelle modalità zona base e acquisizione di filmati, alcune schede e opzioni di menu non vengono visualizzate. Impostare la modalità di scatto su una modalità della zona creativa (p. 40).

Non è possibile eliminare l'immagine.

- Se l'immagine è stata protetta, non può essere eliminata (p. 170).

Il primo carattere del nome del file è un carattere di sottolineatura ("_MG_").

- Impostare lo spazio colore su sRGB. Se è stato selezionato Adobe RGB, il primo carattere sarà un carattere di sottolineatura (p. 96).

La numerazione dei file non inizia da 0001.

- Se si utilizza una scheda con delle immagini già registrate, la numerazione dei file potrebbe riprendere dall'ultima immagine presente sulla scheda (p. 140).

La data e l'ora di scatto visualizzate non sono corrette.

- La data e l'ora non sono impostate correttamente (p. 29).

Sullo schermo televisivo non viene visualizzata alcuna immagine.

- Verificare che il cavo AV o che il connettore del cavo HDMI sia inserito correttamente (p. 167, 169).
- Impostare il sistema di uscita video (NTSC/PAL) sullo stesso sistema video del televisore (p. 214).
- Utilizzare il cavo AV fornito con la fotocamera (p. 169).

Il lettore di schede non rileva la scheda.

- A seconda del lettore di schede e del sistema operativo del computer, le schede SDXC potrebbero non essere rilevate correttamente. In tal caso, collegare la fotocamera al computer utilizzando il cavo interfaccia in dotazione, quindi trasferire le immagini sul computer utilizzando EOS Utility (software in dotazione).

Il menu [Impostazioni Eye-Fi] non viene visualizzato.

- [Impostazioni Eye-Fi] viene visualizzato solo quando la scheda Eye-Fi è inserita nella fotocamera. Se la scheda Eye-Fi dispone di una linguetta di protezione da scrittura, non sarà possibile verificare lo stato di connessione della scheda o disabilitare la trasmissione della scheda Eye-Fi quando la linguetta è in posizione di blocco.

Problemi relativi alla stampa**Sono disponibili meno effetti di stampa rispetto a quelli descritti nel manuale di istruzioni.**

- Il contenuto visualizzato sullo schermo varia in base alla stampante. Il presente manuale di istruzioni riporta tutti gli effetti di stampa disponibili (p. 180).

Codici di errore

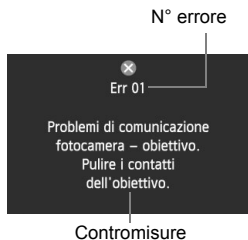

Se si verifica un problema con la fotocamera, viene visualizzato un messaggio di errore. Seguire le istruzioni visualizzate sullo schermo.

N°	Messaggio di errore e soluzione
01	Problemi di comunicazione fotocamera - obiettivo. Pulire i contatti dell'obiettivo.
	→ Pulire i contatti elettrici sulla fotocamera e sull'obiettivo, utilizzare un obiettivo Canon (p. 13, 16).
02	Impossibile accedere a scheda. Reinserire/cambiare la scheda o formattare la scheda dalla fotocamera.
	→ Rimuovere e inserire di nuovo la scheda, cambiare la scheda o formattarla (p. 31, 42).
04	Impossib. salvare le imm. perché la card è piena. Cambiare Card.
	→ Sostituire la scheda, eliminare tutte le immagini non necessarie o formattare la scheda (p. 31, 171, 42).
05	Impossibile estrarre il flash incorporato. Spegner e riaccendere la fotocamera.
	→ Utilizzare il pulsante di accensione (p. 27).
06	Impossibile pulire il sensore. Spegner e riaccendere la fotocamera.
	→ Utilizzare il pulsante di accensione (p. 27).
10, 20, 30, 40, 50, 60, 70, 80	Impossibile scattare a causa di un errore. Spegner e riaccendere la fotocamera o reinstal. batteria.
	→ Utilizzare il pulsante di accensione, rimuovere e reinstallare la batteria o utilizzare un obiettivo Canon (p. 27, 26).

* Se l'errore persiste, annotare il numero di errore e contattare il Centro di assistenza Canon più vicino.

Specifiche

• Tipo

Tipo:	Fotocamera digitale AF/AE reflex monobiettivo con flash incorporato
Supporti di registrazione:	Scheda di memoria SD, scheda di memoria SDHC, scheda di memoria SDXC
Dimensioni sensore immagine:	22,3 x 14,9 mm
Obiettivi compatibili:	Obiettivi Canon EF (inclusi gli obiettivi EF-S) (lunghezza focale equivalente a un obiettivo da 35 mm pari a circa 1,6 della lunghezza focale indicata)
Innesto obiettivo:	Innesto Canon EF

• Sensore immagine

Tipo:	Sensore CMOS
Pixel effettivi:	Circa 18,00 megapixel
Rapporto dimensionale:	3:2
Funzione di eliminazione della polvere:	Automatica, manuale, aggiunta dei dati relativi all'eliminazione della polvere

• Sistema di registrazione

Formato di registrazione:	Design rule for Camera File System 2.0
Tipo di immagine:	JPEG, RAW (originale Canon a 14-bit) Registrazione simultanea di immagini RAW+JPEG possibile
Pixel registrati:	Grande : Circa 17,90 megapixel (5184 x 3456) Media : Circa 8,00 megapixel (3456 x 2304) Piccola : Circa 4,50 megapixel (2592 x 1728) RAW : Circa 17,90 megapixel (5184 x 3456)

• Elaborazione delle immagini

Stile Foto:	Standard, Ritratto, Paesaggio, Neutro, Immag.fedele, Monocromo, Utente 1 - 3
Bilanciamento del bianco:	Auto, Preimpostato (Luce diurna, Ombra, Nuvoloso, Tungsteno, Fluorescente, Flash), Personal. Funzioni di correzione bilanciamento del bianco e bracketing del bilanciamento del bianco disponibili * Trasmissione informazioni sulla temperatura colore disponibile
Riduzione del disturbo:	Applicabile a scatti con esposizione prolungata e alta sensibilità ISO
Correzione automatica della luminosità dell'immagine:	Auto Lighting Optimizer (Ottimizzazione automatica della luce)
Priorità tonalità chiare:	Disponibile
Correzione dell'illuminazione periferica dell'obiettivo:	Disponibile

• Mirino

Tipo:	Pentaprisma a specchio
Copertura:	Verticale/Orizzontale circa al 95%
Ingrandimento:	Circa 0,87x (-1 m ⁻¹ con obiettivo da 50 mm impostato su infinito)
Punto di osservazione:	Circa 19 mm (dal centro dell'obiettivo dell'oculare a -1 m ⁻¹)
Correzione diottrica incorporata:	Da -3,0 a +1,0 m ⁻¹ (dpt)
Schermo di messa a fuoco:	Fisso, smerigliato ad alta precisione
Specchio:	A riposizionamento rapido
Anteprima profondità campo:	Disponibile

• Messa a fuoco automatica

Tipo:	TTL registrazione immagine secondaria, rilevamento fase
Punti AF:	9 punti AF
Intervallo di misurazione:	EV da -0,5 a 18 (a 23 °C, ISO 100)
Modalità di messa a fuoco:	AF One-Shot, AF AI Servo, AF AI Focus, messa a fuoco manuale (MF)
Luce ausiliaria AF:	Serie di brevi flash emessi dal flash incorporato

• Controllo dell'esposizione

Modalità di misurazione:	Misurazione TTL alla massima apertura a 63 zone <ul style="list-style-type: none"> • Misurazione valutativa (collegabile a tutti i punti AF) • Misurazione parziale (circa 9% dell'area centrale del mirino) • Misurazione spot (circa 4% dell'area centrale del mirino) • Misurazione media pesata al centro
Intervallo di misurazione:	EV da 1 a 20 (a 23 °C con obiettivo EF 50 mm f/1.4 USM, ISO 100)
Controllo esposizione:	Programma AE (automatico, ritratto, paesaggio, ripresa ravvicinata, sport, ritratto notturno, flash disattivato, creativa automatica, programma), AE a priorità dei tempi di scatto, AE a priorità del diaframma, AE a priorità di profondità di campo, esposizione manuale
Sensibilità ISO: (indice esposizione consigliato)	Modalità zona base: impostata automaticamente su un valore ISO compreso tra 100 e 3200 Modalità della zona creativa: ISO 100 - 6400 (in incrementi di 1 stop), ISO 100 - 6400 Auto o sensibilità ISO estesa a ISO 12800
Compensazione esposizione:	Manuale e AEB (può essere impostata insieme alla compensazione dell'esposizione manuale) Valore massimo che è possibile impostare: ±5 stop con incrementi di 1/3 o 1/2 di stop
Blocco AE:	Automatico: applicato in AF One-Shot con misurazione valutativa quando si raggiunge la messa a fuoco Manuale: tramite pulsante del blocco AE

• Otturatore

Tipo:	Otturatore con piano focale controllato elettronicamente
Velocità otturatore:	Tra 1/4000 e 1/60 di secondo (modalità Automatico), sincronizzazione X a 1/200 di secondo Tra 1/4000 di secondo e 30 secondi, esposizione posa (intervallo di velocità dell'otturatore totale; l'intervallo disponibile varia in base alla modalità di scatto)

• Flash

Flash incorporato:	Retrattile, flash a estrazione automatica Numero guida: 13 (ISO 100, in metri) Copertura del flash: angolo di campo dell'obiettivo 17 mm Tempo di ricarica circa 3 secondi
Flash esterno:	Speedlite serie EX (funzioni flash configurabili con la fotocamera)
Misurazione flash:	Flash automatico E-TTL II
Compensazione dell'esposizione flash:	±2 stop con incrementi di 1/3 o 1/2 di stop
Blocco FE:	Disponibile
Terminale PC:	Nessuno

• Sistema di azionamento

Modalità drive:	Scatto singolo, scatto continuo, autoscatto con ritardo di 10 o 2 secondi e scatto continuo con ritardo di 10 secondi
Velocità scatto continuo:	Max. circa 3,7 scatti al secondo
Velocità di scatto massima:	JPEG Grande/Fine: circa 34 scatti RAW: circa 6 scatti RAW+JPEG Grande/Fine: circa 3 scatti
	* Le cifre indicate si basano sugli standard di prova Canon (ISO 100 e Stile Foto Standard) con una scheda da 4 GB.

• Scatto in Live View

Messa a fuoco:	Modalità Live, modalità Live con rilevamento viso (rilevamento contrasto) Modalità veloce (rilevamento differenza fase) Messa a fuoco manuale (ingrandimento 5x/10x possibile)
Modalità di misurazione:	Misurazione valutativa tramite sensore immagine
Intervallo di misurazione:	EV da 0 a 20 (a 23 °C con obiettivo EF 50 mm, f/1.4 USM, ISO 100)
Griglia:	Due tipi

• **Acquisizione filmati**

Compressione filmato:	MPEG-4 AVC/H.264 Velocità in bit (media) variabile
Formato di registrazione audio:	Linear PCM
Formato di registrazione:	MOV
Formato di registrazione e frequenza immagini:	1920x1080 (Full HD) : 30p/25p/24p 1280x720 (HD) : 60p/50p 640x480 (SD) : 60p/50p Taglio 640x480 (SD) : 60p/50p * 30p: 29,97 fps, 25p: 25,00 fps, 24p: 23,976 fps, 60p: 59,94 fps, 50p: 50,00 fps
Dimensioni file:	1920x1080 (30p/25p/24p) : circa 330 MB/min. 1280x720 (60p/50p) : circa 330 MB/min. 640x480 (60p/50p) : circa 165 MB/min. Taglio 640x480 (60p/50p) : circa 165 MB/min.
Messa a fuoco:	La stessa dello scatto in Live View
Modalità di misurazione:	Misurazione media pesata al centro e valutativa con sensore di immagine * Impostata automaticamente dalla modalità di messa a fuoco
Intervallo di misurazione:	EV da 0 a 20 (a 23 °C con obiettivo EF 50 mm, f/1.4 USM, ISO 100)
Controllo esposizione:	Programma AE (compensazione dell'esposizione disponibile) per filmati ed esposizione manuale
Sensibilità ISO:	Con scatto con esposizione automatica: impostata automaticamente su un valore ISO compreso tra 100 e 6400 Con esposizione manuale: impostabile manualmente su un valore ISO compreso tra 100 e 6400 (in incrementi di 1 stop), ISO auto
Registrazione audio:	Microfono monoaurale incorporato Terminale microfono stereo esterno disponibile
Griglia:	Due tipi

• **Monitor LCD**

Tipo:	Monitor a colori a cristalli liquidi TFT
Dimensioni e punti:	7,7 cm (3") con circa 1,04 milioni di punti
Copertura:	Circa il 100%
Regolazione luminosità:	Manuale (7 livelli)
Lingua interfaccia:	25

• Riproduzione delle immagini

Formati di visualizzazione delle immagini:

Singola immagine, singola immagine + informazioni (informazioni di base, informazioni dettagliate, istogramma), indice a 4 o 9 immagini, rotazione immagine possibile

Ingrandimento dello zoom:

Circa 1,5x - 10x

Metodi di scorrimento delle immagini:

Immagine singola, scorrimento per 10 o 100 immagini, per data di scatto, per foto

Avviso aree sovraesposte:

Le aree sovraesposte lampeggiano

Riproduzione filmato:

Abilitata (monitor LCD, video/audio OUT, HDMI OUT) Altoparlante integrato

• Stampa diretta

Stampanti compatibili:

Stampanti compatibili con PictBridge

Immagini stampabili:

Immagini JPEG e RAW

Ordine di stampa:

Compatibile con DPOF versione 1.1

• Funzioni personalizzate

Funzioni personalizzate:

12

Registrazione My menu:

Disponibile

Informazioni copyright:

Immissione e inclusione possibili

• Interfaccia

Terminale audio/video

OUT/Digital:

Uscita video analogica (compatibile con NTSC/PAL)/ audio stereo

Per la comunicazione con il computer e la stampa diretta (equivalente a USB Hi-Speed)

Terminale OUT mini HDMI:

Tipo C (commutatore automatico di risoluzione), compatibile con CEC

Terminale di ingresso

Terminale IN:

Mini jack stereo da 3,5 mm di diametro

Terminale del telecomando:

Per comando a distanza RS-60E3

Telecomando wireless:

Telecomando RC-6

• Alimentazione

Batteria:

Batteria LP-E8 (quantità 1)

* L'alimentazione CA può essere fornita tramite il Kit adattatore ACK-E8

* Con l'impugnatura porta batteria BG-E8 è possibile utilizzare batterie formato AA/LR6

Durata batteria:

Con scatto dal mirino:

(in base agli standard di verifica CIPA)

Circa 440 scatti a 23 °C, circa 400 scatti a 0 °C

Con scatto in Live View:

Circa 180 scatti a 23 °C, circa 150 scatti a 0 °C

• Dimensioni e peso

Dimensioni (L x A x P):	128,8 x 97,5 x 75,3 mm
Peso:	Circa 530 g (standard di verifica CIPA) Circa 475 g (solo corpo macchina)

• Ambiente operativo

Temperatura operativa:	Da 0 °C a 40 °C
Umidità operativa:	85% o meno

• Batteria LP-E8

Tipo:	Batteria ricaricabile agli ioni di litio
Tensione nominale:	7,2 V CC
Capacità batteria:	1120 mAh
Temperatura operativa:	Durante la carica: Da 6 °C a 40 °C Durante lo scatto: Da 0 °C a 40 °C
Umidità operativa:	85% o meno
Dimensioni (L x A x P):	37,1 x 15,4 x 55,2 mm
Peso:	Circa 52 g

• Carica batteria LC-E8

Batterie compatibili:	Batteria LP-E8
Tempo di ricarica:	Circa 2 ore (a 23 °C)
Carico nominale:	100-240 V CA, 50/60 Hz
Potenza nominale:	8,4 V CC / 720 mA
Temperatura operativa:	Da 6 °C a 40 °C
Umidità operativa:	85% o meno
Dimensioni (L x A x P):	69 x 28 x 87,5 mm
Peso:	Circa 82 g

• Carica batteria LC-E8E

Batterie compatibili:	Batteria LP-E8
Tempo di ricarica:	Circa 2 ore (a 23 °C)
Carico nominale:	100-240 V CA, 50/60 Hz
Potenza nominale:	8,4 V CC / 720 mA
Temperatura operativa:	Da 6 °C a 40 °C
Umidità operativa:	85% o meno
Dimensioni (L x A x P):	69 x 28 x 87,5 mm
Peso:	Circa 82 g

• EF-S 18-55 mm f/3.5-5.6 IS

Angolo di campo:	Ampiezza diagonale: 74°20' - 27°50' Ampiezza orizzontale: 64°30' - 23°20' Ampiezza verticale: 45°30' - 15°40'
Struttura obiettivo:	11 elementi in 9 gruppi
Apertura minima:	f/22 - 36
Distanza di messa a fuoco minima:	0,25 m (dal piano del sensore di immagine)
Ingrandimento max.:	0,34x (a 55 mm)
Campo visivo:	207 x 134 - 67 x 45 mm (a 0,25)
Image Stabilizer (Stabilizzatore d'immagine):	Obiettivo a decentramento
Dimensione filtro:	58 mm
Copriobiettivo:	E-58
Diametro x lunghezza max.:	68,5 x 70 mm
Peso:	Circa 200 g
Paraluce:	EW-60C (venduto separatamente)
Custodia:	LP814 (venduta separatamente)

• EF-S 18-135 mm f/3.5-5.6 IS

Angolo di campo:	Ampiezza diagonale: 74°20' - 11°30' Ampiezza orizzontale: 64°30' - 9°30' Ampiezza verticale: 45°30' - 6°20'
Struttura obiettivo:	16 elementi in 12 gruppi
Apertura minima:	f/22 - 36
Distanza di messa a fuoco minima*:	A distanza focale di 18 mm: 0,49 m (campo visivo pari a 327 x 503 mm) A distanza focale di 135 mm: 0,45 m (campo visivo pari a 75 x 112 mm) * Distanza dal piano del sensore di immagine
Ingrandimento max.:	0,21x (a 135 mm)
Image Stabilizer (Stabilizzatore d'immagine):	Obiettivo a decentramento
Dimensione filtro:	67 mm
Copriobiettivo:	E-67U
Diametro x lunghezza max.:	75,4 x 101 mm
Peso:	Circa 455 g
Paraluce:	EW-73B (venduto separatamente)
Custodia:	LP1116 (venduta separatamente)

- Tutte le specifiche riportate sopra si basano sugli standard di prova Canon.
- Le specifiche e l'aspetto del prodotto sono soggetti a modifiche senza preavviso.
- In caso di problemi con un obiettivo non Canon collegato alla fotocamera, consultare il produttore dell'obiettivo.

Marchi

- Adobe è un marchio di Adobe Systems Incorporated.
 - Windows è un marchio o un marchio registrato di Microsoft Corporation negli Stati Uniti e in altri paesi.
 - Macintosh e Mac OS sono marchi o marchi registrati di Apple Inc. negli Stati Uniti e in altri paesi.
 - Il logo SDXC è un marchio di SD-3C, LLC.
 - HDMI, il logo HDMI e High-Definition Multimedia Interface sono marchi o marchi registrati di HDMI Licensing LLC.
 - Tutti gli altri nomi di prodotti e marchi menzionati nel presente manuale appartengono ai rispettivi proprietari.
- * Questa fotocamera digitale supporta gli standard Design rule for Camera File System 2.0 e Exif 2.21 (denominato anche "Exif Print"). Exif Print è uno standard che consente di migliorare la compatibilità tra le fotocamere digitali e le stampanti. Quando si collega la fotocamera a una stampante compatibile con lo standard Exif Print, le informazioni relative allo scatto vengono incorporate per ottimizzare la stampa.

Informazioni sulla licenza MPEG-4

"Questo prodotto viene concesso in licenza su brevetti di AT&T per lo standard MPEG-4 e può essere utilizzato per la codifica di contenuto video MPEG-4 e/o per la decodifica di contenuto video MPEG-4 codificato esclusivamente (1) per uso personale e non commerciale (2) ad opera di un fornitore di contenuti video con licenza di fornire video MPEG-4 su brevetti di AT&T. Nessuna licenza viene concessa o può essere ritenuta acquisita in relazione a qualsiasi altro utilizzo dello standard MPEG-4."

About MPEG-4 Licensing

"This product is licensed under AT&T patents for the MPEG-4 standard and may be used for encoding MPEG-4 compliant video and/or decoding MPEG-4 compliant video that was encoded only (1) for a personal and non-commercial purpose or (2) by a video provider licensed under the AT&T patents to provide MPEG-4 compliant video. No license is granted or implied for any other use for MPEG-4 standard."

* Notice displayed in English as required.

Si consiglia l'utilizzo di accessori originali Canon.

Questo prodotto è progettato per ottenere prestazioni ottimali quando viene utilizzato con accessori originali Canon. Canon non si assume alcuna responsabilità per i danni a questo prodotto e/o per problemi come ad esempio incendi, ecc., provocati dal malfunzionamento di accessori non originali Canon (ad esempio, una fuoriuscita di liquidi presenti nella batteria e/o un'esplosione della batteria stessa). Tenere presente che questa garanzia non copre le richieste di interventi di assistenza derivanti dal malfunzionamento di accessori non originali Canon, anche se è possibile richiedere tali interventi a pagamento.

Norme di sicurezza

Attenersi alle norme di sicurezza riportate di seguito e utilizzare l'apparecchiatura in modo corretto per evitare di causare lesioni fisiche o danni materiali.

Prevenzione di lesioni gravi o letali

- Per evitare il rischio di incendi, calore eccessivo, fuoriuscite di sostanze chimiche ed esplosioni, attenersi alle norme di sicurezza riportate di seguito:
 - Non utilizzare batterie, fonti di alimentazione e accessori non specificati nel presente manuale. Non utilizzare batterie di fabbricazione artigianale o modificate.
 - Evitare di causare il corto circuito, smontare o modificare la batteria o la batteria di backup. Non esporre a fonti di calore, saldare né immergere in acqua la batteria o la batteria di backup. Non sottoporre tali componenti a urti violenti.
 - Non inserire la batteria o la batteria di backup con polarità invertita (+ -). Non inserire contemporaneamente batterie nuove e vecchie o di tipo diverso.
 - Non ricaricare la batteria se la temperatura ambiente non rientra nell'intervallo compreso tra 0 °C e 40 °C. Non superare il tempo di ricarica.
 - Non inserire oggetti metallici tra i contatti elettrici della fotocamera, negli accessori, nei cavi di collegamento e così via.
- Tenere la batteria di backup fuori dalla portata dei bambini. Se un bambino ingerisce la batteria, consultare immediatamente un medico (le sostanze chimiche contenute nella batteria possono provocare lesioni a stomaco e intestino).
- Prima dello smaltimento della batteria o della batteria di backup, proteggere i contatti elettrici con nastro isolante per evitare che possano venire a contatto con altri oggetti metallici o batterie. Questa misura consente di prevenire il rischio di incendi o esplosioni.
- In caso di emissioni eccessive di fumo, calore o esalazioni durante la ricarica della batteria, scollegare immediatamente il carica batteria dalla presa per interrompere la ricarica e prevenire il rischio di incendi.
- Nel caso in cui la batteria o la batteria di backup perda liquidi, cambi colore, si deformi o emetta fumo o esalazioni, rimuoverla immediatamente. Prestare particolare attenzione per evitare di ustionarsi.
- Evitare che eventuali liquidi fuoriusciti dalla batteria vengano a contatto con occhi, pelle e indumenti poiché potrebbero causare cecità o lesioni cutanee. Nel caso in cui i liquidi della batteria vengano a contatto con occhi, pelle o indumenti, risciacquare immediatamente la parte interessata con abbondante acqua pulita senza strofinare. Consultare immediatamente un medico.
- Durante la ricarica, tenere l'apparecchiatura fuori dalla portata dei bambini. Un uso improprio del cavo può comportare il rischio di soffocamenti o folgorazioni.
- Non lasciare i cavi in prossimità di una fonte di calore. I cavi potrebbero deformarsi o la guaina isolante potrebbe fondersi e causare incendi o scosse elettriche.
- Non attivare il flash per fotografare un conducente alla guida di un'automobile per evitare di causare incidenti.
- Non far scattare il flash vicino agli occhi di una persona. Ciò potrebbe causare una temporanea riduzione della capacità visiva. Quando si utilizza il flash per fotografare un bambino, mantenersi a una distanza di almeno 1 metro.
- Prima di riporre la fotocamera o un accessorio, rimuovere la batteria e scollegare il cavo di alimentazione. Questa precauzione consente di evitare il rischio di scosse elettriche, dispersione di calore o incendi.
- Non utilizzare l'apparecchiatura in presenza di gas infiammabili. Questa precauzione consente di evitare il rischio di incendi o esplosioni.

-
- Se l'apparecchiatura cade e l'involucro esterno si apre in modo da rendere visibili i componenti interni, non toccarli per evitare il rischio di scosse elettriche.
 - Non smontare né modificare l'apparecchiatura. I componenti interni ad alta tensione possono causare scosse elettriche.
 - Non guardare il sole o una sorgente luminosa estremamente forte attraverso la fotocamera o l'obiettivo. Ciò potrebbe causare danni agli occhi.
 - Tenere la fotocamera fuori dalla portata dei bambini piccoli per evitare il rischio di soffocamenti dovuti a un uso improprio della cinghia a tracolla.
 - Non conservare l'apparecchiatura in ambienti umidi o polverosi. Questa precauzione consente di evitare il rischio di incendi o scosse elettriche.
 - Prima di utilizzare la fotocamera su un aereo o in un ospedale, verificare che ne sia consentito l'uso. Le onde elettromagnetiche emesse dalla fotocamera potrebbero interferire con la strumentazione aerea o medica.
 - Per evitare il rischio di incendi e scosse elettriche, attenersi alle norme di sicurezza riportate di seguito:
 - Inserire sempre il cavo di alimentazione fino in fondo.
 - Non toccare i cavi di alimentazione con le mani umide.
 - Scollegare i cavi di alimentazione estraendo la spina senza tirare il cavo.
 - Non graffiare, tagliare o piegare eccessivamente il cavo né poggiarvi sopra oggetti pesanti. Non attorcigliare né legare i cavi.
 - Non collegare troppi cavi di alimentazione alla stessa presa.
 - Non utilizzare un cavo con la guaina isolante danneggiata.
 - Di tanto in tanto, scollegare il cavo di alimentazione e utilizzare un panno asciutto per rimuovere la polvere intorno alla presa. Se l'area circostante la presa è polverosa, umida o unta, la polvere depositata sulla presa di corrente potrebbe inumidirsi e causare un corto circuito con il rischio di incendi.

Prevenzione di lesioni personali o danni all'apparecchiatura

-
- Non lasciare l'apparecchiatura all'interno di un'autovettura sotto il sole o in prossimità di una fonte di calore. L'apparecchiatura potrebbe surriscaldarsi e provocare ustioni.
 - Non trasportare la fotocamera mentre è installata sul treppiede per evitare il rischio di causare lesioni. Accertarsi che il treppiede sia in grado di sostenere la fotocamera e l'obiettivo.
 - Non lasciare l'obiettivo sotto il sole senza il copriobiettivo poiché potrebbe concentrare i raggi solari e provocare un incendio.
 - Non coprire né avvolgere il dispositivo di ricarica della batteria in un panno. A causa della mancata dispersione del calore, l'involucro esterno potrebbe deformarsi o prendere fuoco.
 - Se la fotocamera cade in acqua o se l'acqua o frammenti di metallo penetrano all'interno della fotocamera, rimuovere immediatamente la batteria e la batteria di backup. Questa precauzione consente di evitare il rischio di incendi o scosse elettriche.
 - Non utilizzare né lasciare la batteria o la batteria di backup in un ambiente surriscaldato. Ciò potrebbe causare la fuoriuscita dei liquidi presenti nella batteria o ridurre la durata della batteria stessa. La batteria potrebbe inoltre surriscaldarsi e causare ustioni.
 - Non utilizzare diluenti, benzene o altri solventi organici per pulire l'apparecchiatura. Ciò potrebbe causare incendi o danni alla salute.

Se il prodotto non funziona correttamente o sono necessari interventi di assistenza, contattare il rivenditore o il Centro di assistenza Canon più vicino.

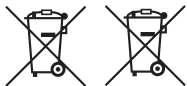

Solo per l'Unione Europea e lo Spazio Economico Europeo.

Questi simboli indicano che il prodotto non può essere smaltito con i rifiuti domestici, ai sensi della Direttiva RAEE (2002/96/CE), della Direttiva sulle Batterie (2006/66/CE) e/o delle leggi nazionali che attuano tali Direttive.

Se sotto il simbolo indicato sopra è riportato un simbolo chimico, in osservanza della Direttiva sulle batterie, tale simbolo indica la presenza di un metallo pesante (Hg = Mercurio, Cd = Cadmio, Pb = Piombo) nella batteria o nell'accumulatore con un livello di concentrazione superiore a una soglia applicabile specificata nella Direttiva sulle batterie. Il prodotto deve essere conferito a un punto di raccolta designato, ad esempio il rivenditore in caso di acquisto di un nuovo prodotto simile oppure un centro di raccolta autorizzato per il riciclaggio di rifiuti di apparecchiature elettriche ed elettroniche (RAEE) nonché di batterie e accumulatori. Un trattamento improprio di questo tipo di rifiuti può avere conseguenze negative sull'ambiente e sulla salute umana a causa delle sostanze potenzialmente nocive solitamente contenute in tali rifiuti.

La collaborazione dell'utente per il corretto smaltimento di questo prodotto contribuirà a un utilizzo efficace delle risorse naturali ed eviterà di incorrere in sanzioni amministrative ai sensi dell'art. 255 e successivi del Decreto Legislativo n. 152/06.

Per ulteriori informazioni sul riciclaggio di questo prodotto, contattare le autorità locali, l'ente responsabile della raccolta dei rifiuti, un rivenditore autorizzato o il servizio di raccolta dei rifiuti domestici, oppure visitare il sito www.canon-europe.com/environment.

(Spazio Economico Europeo: Norvegia, Islanda e Liechtenstein)



Indice

1280x720	131
1920x1080	131
640x480	131

A

Accensione	
Interruttore	27
Adobe RGB	96
AE a priorità del diaframma	80
AE con priorità dei tempi di scatto.....	78
AEB.....	89
AF → Messa a fuoco	
AF AI Servo.....	67
AI SERVO (AF AI Servo)	67
AF One-Shot.....	66
AI FOCUS (AF AI Focus).....	67
Alimentazione	
Livello di carica	28
Presa di corrente	
domestica	203
Ricarica.....	24
Scatti disponibili.....	28, 109
Spegnimento	
automatico	27, 139
Alta definizione.....	131, 160, 167
Altoparlante.....	162
Anteprima profondità campo.....	82
Area immagine.....	34
Audio/video OUT.....	160, 169
Auto Lighting Optimizer (Ottimizzazione automatica della luce).....	45, 103
Automatico	46

Autoscatto	71
Autoscatto con ritardo	
di 2 secondi	71
Av (AE a priorità del diaframma)	80
Avviso aree sovraesposte	173
A-DEP (AE con profondità di campo automatica).....	85
A/V OUT	160, 169

B

B/W (Monocromo)	76
Batteria → Alimentazione	
Bilanciamento del bianco	99
Bracketing	102
Correzione	101
Personalizzato	99, 100
Blocco AE.....	97, 112, 134
Blocco della messa a fuoco.....	48
Blocco dello specchio.....	106, 195
Blocco FE.....	98
BULB (esposizione posa).....	84

C

 (Creativa automatica).....	55
Cancellazione (immagine).....	171
Cavo	3, 160, 167, 169
Cavo di connessione	203
Cinghia	23
Codici di errore	224
Compensazione	
dell'esposizione	87
Compensazione	
dell'esposizione flash	88
Con griglia	112, 134

Contrasto	92
Coperchio dell'oculare	23, 205
Correzione dell'illuminazione periferica	104
Correzione dell'illuminazione periferica dell'obiettivo	104
Creativa automatica.....	55

D

Data/Ora	29
Dati eliminazione polvere.....	151
Dati verifica immagine	197
Diagramma del sistema	216
Dimensione file	72, 132, 173
DPOF	185

E

Effetto filtro (monocromo)	93
Effetto tonale (monocromo)	93
Eliminazione della polvere dalle immagini.....	151
Esposizione manuale.....	83, 127
Esposizioni prolungate →	
Esposizioni posa	
Estensione	141

F

Filmato	
Acquisizione	123
Acquisizione con esposizione automatica.....	124
Acquisizione con esposizione manuale.....	127
Dimensioni file	132
Formato di registrazione.....	131

Frequenza immagini	131
Modifica della prima e ultima scena.....	164
Registraz. audio.....	134
Riproduzione.....	162
Ritaglio immag.	131
Scatto di foto.....	129
Tempo di registrazione.....	132
Visualizzazione	160
Visualizzazione sullo schermo di un televisore.....	160, 167
Flash	64
Blocco FE	98
Compensazione dell'esposizione flash	88
Copertura effettiva	64
Flash incorporato	64
Flash spento	49, 56
Funzioni personalizzate	149
Impostazione del menu.....	147
Riduzione occhi rossi	65
Sincronizzazione 2 ^a tendina	148
Speedlite esterno	147, 206
Velocità di sincronizzazione flash	192
Flash incorporato	64, 79, 82
Formattazione (inizializzazione scheda)	42
Formatt. basso liv.	42, 43
Fotocamera	
Cancella impostazioni	144
Come impugnare la fotocamera.....	36
Vibrazioni della fotocamera.....	106
Visualizzazione impostazioni.....	143

Frequenza immagini	131
Full HD	123, 131
Full High-Definition.....	131, 160
Funzioni personalizzate	190
Cancella tutte.....	190
Elenco.....	191

G

Ghiera	16, 77
Ghiera di selezione	20

H

HDMI.....	160, 167
HDMI CEC (High-Definition Multimedia Interface Consumer Electronics Control).....	168

I

Immagine	
Avviso aree sovraesposte	173
Cancellazione	171
Indice	156
Informazioni di scatto.....	110, 173
Istogramma.....	174
Modalità di scorrimento (Metodi di scorrimento).....	157
Protezione	170
Riproduzione automatica.....	165
Rotazione	142, 159
Vista ingrandita	158
Visualizzazione sullo schermo di un televisore	160, 167
Immagine in bianco e nero.....	76, 93
Immagini	
Riproduzione	58, 155
Immag.fedele	76

Imposta carta (stampa).....	178
Impugnatura porta batteria	216
Informazioni sul copyright.....	199
Istogramma (Luminosità/RGB).....	174

J









JPEG	72
------------	----

L

Luce di conferma messa a fuoco ...	46
------------------------------------	----

M

M (esposizione manuale)	83
Macro	52
Malfunzionamento	218
Mantenimento apertura	82
Menu	
Impostazione delle funzioni.....	40
Impostazioni di menu	212
My menu	198
Messa a fuoco	
Correzione dell'inquadratura	48
Fuori fuoco	47, 117, 202
Luce ausiliaria AF	47, 194
Messa a fuoco manuale	69, 120
Modalità AF	66, 113
Segnale acustico.....	138
Selezione del punto AF.....	68
Soggetti difficili da mettere a fuoco	117, 202
Messa a fuoco automatica →	
Messa a fuoco	
Messa a fuoco manuale	69, 120
MF (messa a fuoco manuale).	69, 120
Microfono.....	134

Mirino	19	Auto off	146
Regolazione diottrica	36	Colore schermo	146
Misurazione media pesata al centro	86	Navigazione tra le schermate	44
Misurazione parziale	86	Regolazione luminosità	139
Misurazione spot	86	Riproduzione delle immagini	58, 155
Misurazione valutativa	86	Schermata di menu	40
Modalità della zona base	20	Visualizzazione impostazioni di scatto	18
Modalità della zona creativa	20	Monocromo	76
Modalità di scatto	20	My menu	198
A-DEP (AE con profondità di campo automatica)	85	N	
M (esposizione manuale)	83	Neutro	76
Av (AE a priorità del diaframma)	80	Nitidezza	92
Tv (AE con priorità dei tempi di scatto)	78	Nomenclatura	16 - 22
P (Programma AE)	60	Norme di sicurezza	233
 (Creativa automatica)	55	NTSC	131, 214
 (Automatico)	46	Numero file	140
 (Flash spento)	49	O	
 (Ritratto)	50	Obiettivo	21, 33 - 35
 (Paesaggio)	51	Inserimento/rimozione	33
 (Macro)	52	Off automatico	27, 139
 (Sport)	53	ONE SHOT (AF One-Shot)	66
 (Ritratto Notte)	54	Orologio → Data/Ora	
 (Acquisizione di filmati)	123	P	
Modalità di scorrimento	157	P (Programma AE)	60
Modalità drive	70, 71	Paesaggio	51, 75
Modalità Live con rilevamento viso (AF)	114	PAL	131, 214
Modalità Live (AF)	113	Perdita di dettagli nelle aree luminose	173
Modalità veloce (AF)	118	PictBridge	175
Modo misurazione	86	Pixel	72
Monitor LCD	13		

Posa.....	84
Presenza di corrente domestica.....	203
Presentazione.....	165
Priorità tonalità.....	194
Priorità tonalità chiare.....	62, 194
Profilo ICC.....	96
Programma AE.....	60
Variazione programma.....	61
Protezione (protezione delle immagini dall'eliminazione).....	170
Pulizia del sensore.....	27, 150, 153
Pulizia (sensore immagine).....	150
Pulsante di scatto.....	37

Q

Q (Controllo rapido).....	38
Qualità di registrazione delle immagini.....	72

R

RAW.....	72 - 74
RAW+JPEG.....	72 - 74
Registrazione audio.....	134
Regolazione diottrica.....	36
Ricarica.....	24
Riduzione del disturbo	
Esposizione prolungata.....	84, 193
Riduzione disturbi	
Alta sensibilità ISO.....	70, 74, 193
Riduzione occhi rossi.....	65
Rilascio otturat. senza scheda.....	31
Ripristina impostazioni predefinite.....	144
Riproduzione.....	58, 155

Riproduzione automatica →	
Presentazione	
Ritaglio (stampa).....	183
Ritratto.....	50, 54, 75
Ritratto Notte.....	54
Rotazione (immagine).....	142, 159

S

Saturazione.....	92
Scatti possibili.....	28, 109
Scatto con telecomando.....	57, 71, 133, 204, 205
Scatto continuo.....	70
Scatto in Live View.....	107
Con griglia.....	112
Messa a fuoco.....	113
Scatti disponibili.....	109
Scena notturna.....	51
Scheda.....	2, 13, 31
Avviso presenza scheda.....	31, 138
Eye-Fi.....	208
Formattazione.....	42
Problema.....	32, 224
SDHC/SDXC.....	2
Scheda di memoria → Scheda	
Scheda Eye-Fi.....	208
Scheda SD/SDHC/SDXC → Scheda	
Schermo Controllo Rapido.....	38
Segnale acustico.....	138
Selettore della modalità di messa a fuoco.....	33, 69
Selezione della lingua.....	30
Sensibilità ISO.....	62
Espansione ISO.....	192
Auto.....	63

Massima sensibilità ISO	
con ISO auto	63
Seppia (monocromo)	93
Sincronizzazione 1ª tendina	148
Sincronizzazione 2ª tendina	148
Sistema video	169, 214
Spazio colore	96
Speedlite esterno	147, 206
Spia di accesso	32
Sport	53
sRGB	96
Stampa	176
Correzione dell'inclinazione	183
Effetti di stampa	180, 182
Impostazioni carta	179
Layout	179
Ordine stampa (DPOF)	185
Ritaglio	183
Stampa diretta → Stampa	
Standard	75
Stile Foto	
Regolazione	91
Selezione	75
Utente	94

T

Tabella delle funzioni disponibili	210
Temperatura colore	99
Tempo di visione immagini	138
Terminale digitale	176
Timer misurazione	112, 134
Tonalità col.	92
Tv (AE con priorità dei tempi di scatto)	78

V

Velocità di scatto massima	73
Versione Firmware	214
Vibrazioni della fotocamera	35 - 37
Vista ingrandita	120, 158
Visualizzazione delle informazioni di scatto	110, 126, 173
Visualizzazione impostazioni di scatto	18
Visualizzazione indice	156
Visualizzazione indice a 4 o 9 immagini	156
Visualizzazione sullo schermo di un televisore	160, 167
Volume (Riproduzione filmato)	163

W





WB → Bilanciamento del bianco

Z

Zona immagine	20
---------------------	----

EOS 550D

Guida rapida

Uso dei menu	p. 244
 Schermo Controllo Rapido	p. 245
Qualità di registrazione delle immagini	p. 246
Stile Foto	p. 246
Nomenclatura	p. 247
Modalità zona base	p. 249
Uso del flash incorporato	p. 249
Modalità zona creativa	p. 250
P : Programma AE	p. 250
Tv : AE con priorità dei tempi di scatto	p. 250
Av : AE a priorità del diaframma	p. 250
AF: Modalità AF	p. 251
 Punto AF	p. 251
ISO: Sensibilità ISO	p. 252
 Modalità drive	p. 252
 Scatto in Live View	p. 253
 Acquisizione di filmati	p. 254
Funzioni personalizzate	p. 254
Riproduzione delle immagini	p. 255

Guida all'avvio del software

EOS DIGITAL Solution Disk	p. 256
Installazione del software	p. 257/258
EOS DIGITAL Software Instruction Manuals Disk	p. 259

Uso dei menu

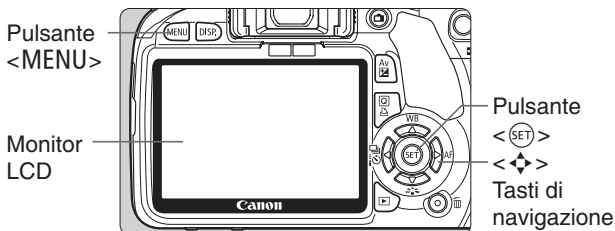

1. Premere il pulsante <MENU> per visualizzare il menu.
2. Premere il tasto <◀▶> per selezionare la scheda, quindi premere il tasto <▲▼> per selezionare la voce di menu desiderata.
3. Premere <SET> per visualizzare l'impostazione.
4. Una volta impostata la voce, premere <SET>.

Modalità zona base



Modalità di acquisizione filmato



Modalità zona creativa

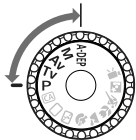

Voci di menu Impostazioni di menu

Q Schermo Controllo Rapido



- Premere il pulsante <Q> mentre sono visualizzate le impostazioni di scatto.
- ▶ Viene visualizzato lo schermo di controllo rapido.



- Premere il tasto <Q> per selezionare la funzione, quindi ruotare la ghiera <Q> per impostarla.
- Nelle modalità zona base (eccetto CA) è possibile selezionare alcune modalità drive e la qualità di registrazione delle immagini.

Qualità di registrazione delle immagini

- Selezionare [Qualità], quindi premere < (SET) >.
- Premere il tasto < ◀ ▶ > per selezionare la qualità, quindi premere < (SET) >.

Qualità di registrazione delle immagini

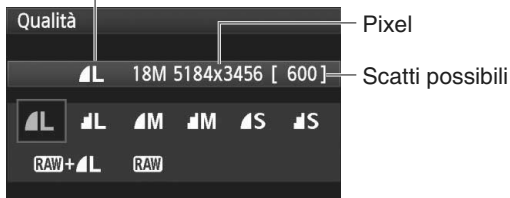

Stile Foto ☆



- Premere il pulsante < ▼ >.
- Premere il tasto < ◀ ▶ > per selezionare lo Stile Foto, quindi premere < (SET) >.

Stile	Descrizione
Standard	Colori vivaci e immagini nitide.
Ritratto	Buona resa delle tonalità dell'incarnato e immagini soffuse.
Paesaggio	Cieli blu e vegetazione dai colori vivaci e immagini estremamente nitide.
Monocromo	Immagini in bianco e nero.

- Per l'impostazione < > (Neutro) e < > (Immag.fedele), consultare il manuale di istruzioni della fotocamera.

Nomenclatura

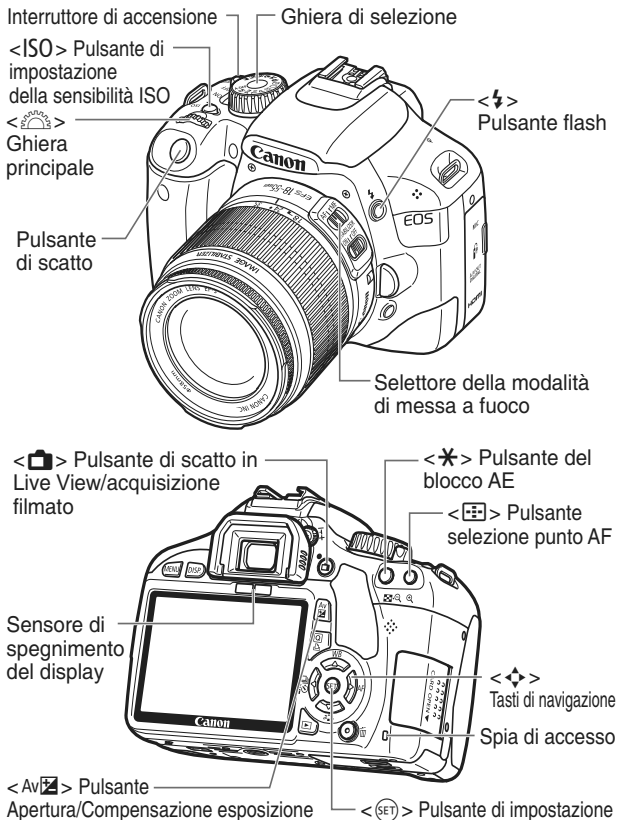

Visualizzazione impostazioni di scatto

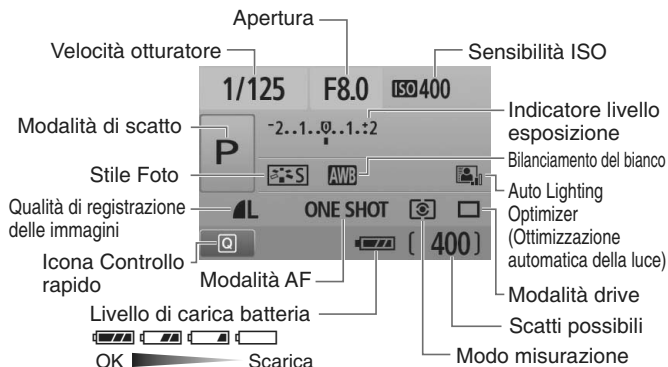

Informazioni sul mirino

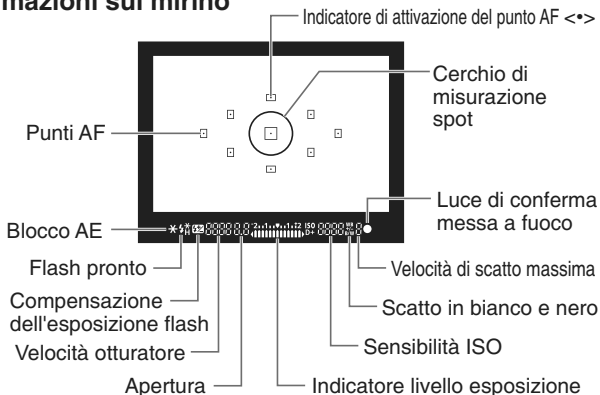

Modalità zona base



- Automatico
- CA Creativa automatica
- Flash spento
- Ritratto
- Paesaggio
- Macro
- Sport
- Ritratto Notte

Tutte le impostazioni necessarie per lo scatto vengono impostate automaticamente. Basta premere il pulsante di scatto e la fotocamera esegue le operazioni successive.



(Visualizzato solo quando si imposta <CA>.)

- Premere il pulsante <Q>, quindi premere il tasto <◀▶> per selezionare la funzione.
- Ruotare la ghiera <⚙> per impostare la funzione.

⚡ Uso del flash incorporato

Modalità zona base

Se necessario, il flash incorporato si attiva automaticamente in condizioni di scarsa luminosità o in controluce (tranne che nelle modalità <📷> <🏞️> <🏃>).

Modalità zona creativa

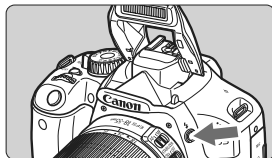

- Premere il pulsante <⚡> per attivare il flash incorporato, quindi scattare.

Modalità zona creativa

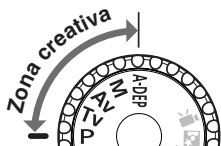

È possibile modificare le impostazioni della fotocamera per scattare le foto nel modo che si preferisce.

P: Programma AE

La fotocamera imposta automaticamente l'apertura e la velocità dell'otturatore come nella modalità <□>.

- Impostare la ghiera di selezione su <P>.

Tv: AE con priorità dei tempi di scatto



1/125 F8.0 ISO400

- Impostare la ghiera di selezione su <Tv>.
- Ruotare la ghiera <☀> per impostare la velocità dell'otturatore desiderata, quindi mettere a fuoco il soggetto.
- ▶ L'apertura viene impostata automaticamente.
- Se il valore di apertura visualizzato lampeggia, ruotare la ghiera <☀> finché il valore non smette di lampeggiare.

Av: AE a priorità del diaframma



1/125 F8.0 ISO400

- Impostare la ghiera di selezione su <Av>.
- Ruotare la ghiera <☀> per impostare l'apertura desiderata, quindi mettere a fuoco il soggetto.
- ▶ La velocità dell'otturatore viene impostata automaticamente.
- Se il valore della velocità dell'otturatore visualizzato lampeggia, ruotare la ghiera <☀> finché non smette di lampeggiare.

AF: Modalità AF ☆

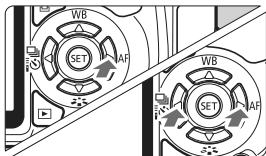

- Posizionare il selettore della modalità di messa a fuoco dell'obiettivo su <AF>.
- Premere il pulsante <▶ AF>.
- Premere il tasto <◀▶> per selezionare la modalità AF, quindi premere <SET>.



ONE SHOT (AF One-Shot):

Soggetti immobili

AI FOCUS (AF AI Focus):

Passaggio automatico alla modalità AF

AI SERVO (AF AI Servo):

Soggetti in movimento

☐ Punto AF ☆

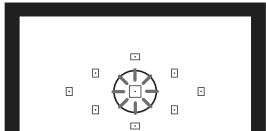

- Premere il pulsante <☐>.
- Premere il tasto <◀▶> per selezionare il punto AF.
- Guardando nel mirino, selezionare il punto AF ruotando la ghiera <◀▶> fino a quando il punto AF desiderato non lampeggia in rosso.
- Premendo <SET> è possibile alternare la selezione del punto AF tra il punto AF centrale e la selezione automatica del punto AF.

ISO: Sensibilità ISO ☆

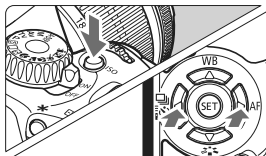

- Premere il pulsante <ISO>.
- Ruotare la ghiera <WB> o premere il tasto <◀▶> per selezionare la sensibilità ISO.
- Selezionando "AUTO", la sensibilità ISO viene impostata automaticamente. Se si preme il pulsante di scatto a metà, vengono visualizzate le impostazioni della sensibilità ISO.

Modalità drive ☆

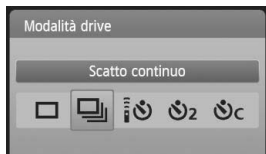
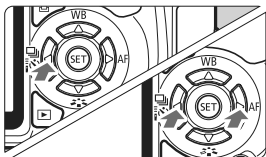

- Premere il pulsante <◀☰☷>.
 - Premere il tasto <◀▶> per selezionare la modalità drive, quindi premere <SET>.
- ☐ : **Scatto singolo**
- ☰ : **Scatto continuo**
- ☷ : **Auto scatto/Telecomando***
- ☷₂ : **Auto scatto:2 sec.**
- ☷_C : **Auto scatto:Continuo***

* Le modalità drive <☷> e <☷_C> possono essere selezionate in tutte le modalità di scatto.

Scatto in Live View



- Premere il pulsante  per visualizzare l'immagine Live View.



- Premere il pulsante di scatto a metà per mettere a fuoco.

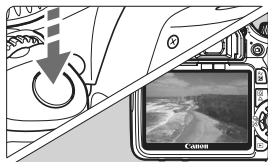

- Premere completamente il pulsante di scatto per scattare la foto.

- È possibile modificare le impostazioni Live View dal menu  **Impostazioni Live View**.
- **Durata della batteria con scatto in Live View**

Temperatura	Senza flash	Uso del flash al 50%
23 °C	Circa 200 scatti	Circa 180 scatti

Acquisizione di filmati

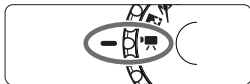

- Impostare la ghiera di selezione su .

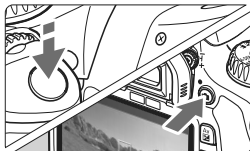

- Premere il pulsante di scatto a metà per mettere a fuoco.
- Premere il pulsante per avviare l'acquisizione del filmato. Per interrompere l'acquisizione, premere di nuovo .
- Per scattare foto, premere il pulsante di scatto.

Funzioni personalizzate ☆

1	Incrementi livello esposizione	6	Priorità tonalità chiare
2	Espansione ISO	7	Scatto luce AF ausiliaria
3	Velocità sincronizzazione flash modo Av	8	Blocco specchio
4	Riduci disturbo lunghe esposizioni	9	Pulsante scatto/blocco AE
5	Riduzione disturbi alta sensibilità ISO	10	Assegna pulsante SET
		11	Visualizza LCD quando accesa
		12	Aggiunta Dati Verifica

Riproduzione delle immagini

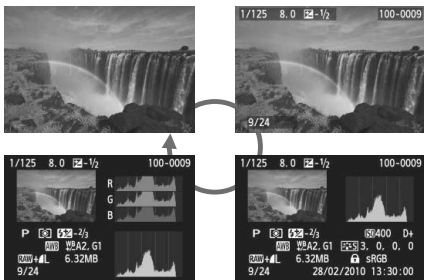
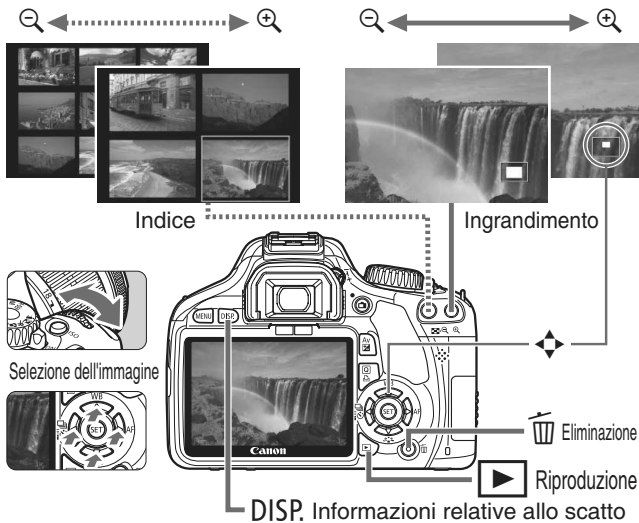

Guida all'avvio del software



EOS DIGITAL Solution Disk

Il CD contiene diversi software per EOS DIGITAL.

Software di comunicazione tra la fotocamera e il computer

1 EOS Utility

- Consente di scaricare le immagini (foto/filmati) acquisite con la fotocamera sul computer.
- Consente di configurare le diverse impostazioni della fotocamera dal computer.
- Consente di scattare foto in modalità remota collegando la fotocamera al computer.

Software di visualizzazione e modifica delle immagini

2 Digital Photo Professional

- Consente di visualizzare, modificare e stampare le immagini acquisite sul computer ad alta velocità.
- Consente di modificare le immagini conservando gli originali senza le modifiche.
- Può essere utilizzato da un'ampia gamma di utenti, dai fotografi amatoriali ai professionisti. È particolarmente consigliato per gli utenti che scattano prevalentemente immagini RAW.

Software di visualizzazione e modifica delle immagini

3 ZoomBrowser EX (Windows) / ImageBrowser (Macintosh)

- Consente di visualizzare, modificare e stampare immagini JPEG sul computer.
- Consente di organizzare e ordinare le immagini in base alla data di acquisizione o al tema.
- Consente di riprodurre e modificare filmati MOV ed estrarre istantanee dai filmati.
- Consigliato per coloro che utilizzano una fotocamera digitale per la prima volta e per gli utenti amatoriali.

Software di creazione file Stile Foto

4 Picture Style Editor

- È possibile modificare lo Stile Foto con parametri dell'immagine personalizzati e creare/salvare un file Stile Foto originale.

Installazione del software

Sistemi operativi compatibili **Windows 7** **Windows Vista SP1/SP2/SP3**

1 Verificare che la fotocamera non sia collegata al computer.

- Non collegare la fotocamera al computer prima di avere installato il software. In caso contrario, il software potrebbe non essere installato correttamente.

2 Inserire il CD EOS DIGITAL Solution Disk.

3 Fare clic su **[Installazione standard]** per avviare l'installazione.



- Seguire le finestre visualizzate per il resto della procedura di installazione.
- ➔ Al termine dell'installazione, viene visualizzata la finestra per il passo **4**.

4 Fare clic su **[Riavvia]**.

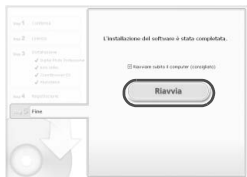

5 Dopo il riavvio, rimuovere il CD.

- Per scaricare le immagini dalle fotocamere, consultare EOS Utility Istruzioni (manuale elettronico in formato PDF).
- Verrà inoltre installato il software per gli accessori "WFT Utility" e "Original Data Security Tools" (venduti separatamente). Qualora non sia necessario, disinstallare il software.

Installazione del software

Sistemi operativi compatibili **MAC OS X 10.4 - 10.6**

- 1 Verificare che la fotocamera non sia collegata al computer.
- 2 Inserire il CD EOS DIGITAL Solution Disk.
 - Sulla Scrivania del computer, fare doppio clic sull'icona del CD-ROM, quindi fare doppio clic su [Canon EOS Digital Installer].
- 3 Fare clic su [**Installa**] per avviare l'installazione.



- Seguire le finestre visualizzate per il resto della procedura di installazione.
- Al termine dell'installazione, viene visualizzata la finestra per il passo 4.

- 4 Fare clic su [**Fine**].



- 5 Rimuovere il CD.
 - Per scaricare le immagini dalle fotocamere, consultare EOS Utility Istruzioni (manuale elettronico in formato PDF).
 - Verrà inoltre installato il software "WFT Utility" per gli accessori (venduto separatamente). Qualora non sia necessario, disinstallare il software.

[WINDOWS]



EOS DIGITAL Software Instruction Manuals Disk

Copiare sul computer i manuali di istruzioni in formato PDF contenuti nel CD.

- 1 Inserire il CD EOS DIGITAL Software Instruction Manuals Disk nell'unità CD-ROM del computer.
- 2 Aprire il CD.
 - Fare clic su **[Start]** ► **[Risorse del computer]** (in versioni di Windows diverse da Windows XP, fare doppio clic sull'icona **[Risorse del computer]** visualizzata sul desktop), quindi fare doppio clic sull'unità CD-ROM nella quale è stato inserito il CD.
- 3 Fare doppio clic sui file START.pdf.
 - ➔ Adobe Reader si avvia e viene visualizzato l'indice dei Manuali di istruzioni. Selezionare quindi la lingua desiderata.



Per visualizzare i file del Manuale di istruzioni (in formato PDF) è necessario che sul computer sia installato Acrobat Reader (versione 6.0 o successiva). Installare Adobe Reader sul computer, se non è già presente.
Per salvare il manuale in formato PDF sul computer, usare la funzione "Salva" di Adobe Reader.

[MACINTOSH]



EOS DIGITAL Software Instruction Manuals Disk

Copiare sul computer Macintosh i manuali di istruzioni in formato PDF contenuti nel CD.

- 1 Inserire il CD EOS DIGITAL Software Instruction Manuals Disk nell'unità CD-ROM del computer Macintosh.
- 2 Aprire il CD.
 - Fare doppio clic sull'icona del CD.
- 3 Fare doppio clic sui file START.pdf.
 - ➔ Adobe Reader si avvia e viene visualizzato l'indice dei Manuali di istruzioni. Selezionare quindi la lingua desiderata.



Per visualizzare i file del Manuale di istruzioni (in formato PDF) è necessario che sul computer sia installato Acrobat Reader (versione 6.0 o successiva). Installare Adobe Reader sul computer Macintosh, se non è già presente.
Per salvare il manuale in formato PDF sul computer, usare la funzione "Salva" di Adobe Reader.

**CANON INC.**

30-2 Shimomaruko 3-chome, Ohta-ku, Tokyo 146-8501, Giappone

Europa, Africa e Medio Oriente

CANON EUROPA N.V.

PO Box 2262, 1180 EG Amstelveen, Paesi Bassi

CANON UK LTD

For technical support, please contact the Canon Help Desk:
Canon UK, RCC Customer Service
Unit 130, Centennial Park, Elstree, Herts, WD6 3SE, Regno Unito
Helpdesk: 0844 369 0100 (5 pence/min from a BT landline, other costs may vary)
Fax: 020 8731 4164
www.canon.co.uk

CANON FRANCE SAS

17, quai du Président Paul Doumer
92414 Courbevoie cedex, Francia
Hot line 0170480500
www.canon.fr

CANON DEUTSCHLAND GmbH

Europark Fichtenhain A10, 47807 Krefeld, Germania
Helpdesk: 069 2999 3680
www.canon.de

CANON ITALIA S.P.A.

Via Milano 8, I-20097 San Donato Milanese (MI), Italia
Servizio clienti: 848 800519 (0,0787 € + 0,0143 €/min)
Fax: 02-8248.4600
www.canon.it

CANON ESPAÑA S.A.

Avenida de Europa nº 6. 28108 Alcobendas (Madrid)
Helpdesk: 901.900.012 (€0,039/min)
Fax: (+34) 91 411 77 80
www.canon.es

CANON BELGIUM N.V. / S.A.

Berkenlaan 3, B – 1831 Diegem, Belgio
Helpdesk : (02) 620.01.97 (0,053 € + 0,053 €/min)
Fax: (02) 721.32.74
www.canon.be

CANON LUXEMBOURG S.A.

Rue des Joncs 21, L-1818 Howald, Lussemburgo
Helpdesk : 27 302 054 (0,12 €/min)
Fax: (352) 48 47 96232
www.canon.lu

CANON NEDERLAND N.V.

Bovenkerkerweg 59-61
1185 XB Amstelveen Paesi Bassi
Helpdesk: 020 7219 103
www.canon.nl

CANON DANMARK A/S

Knud Højgaard Vej 1, DK-2860 Søborg, Danimarca
Helpdesk: 70 20 55 15 (0,25 DKK + 0,25 DKK/min)
Fax: 70 155 025
www.canon.dk

CANON NORGE as

Hallagerbakken 110, Postboks 33, Holmlia, 1201 Oslo, Norvegia
Helpdesk: 23 50 01 43 (0,89 NOK + 0,49 NOK/min)
www.canon.no

CANON OY

Kuluttajatuotteet, Huopalahdentie 24, PL1, 00351 Helsinki, Finlandia
Helpdesk: 020 366 466 (0,0821 € + 0,0149 €/min)
www.canon.fi

CANON SVENSKA AB

Gustav III:s Boulevard 26, S-169 88 Solna, Svezia
Helpdesk: +46 (0)8 519 923 69 (0,23 SEK + 0,45 SEK/min)
Fax: +46 (0)8 97 20 01
www.canon.se

CANON (SCHWEIZ) AG

Industriestrasse 12, 8305 Dietlikon, Svizzera
Helpdesk: 0848 833 838 (0,08 CHF/min)
www.canon.ch

CANON AUSTRIA GmbH

Oberlaaer Strasse 233, A – 1110 Wien, Austria
Helpdesk: 0810 081009 (0,07 €/min)
www.canon.at

CANON PORTUGAL, S.A.

Rua Alfredo Silva, 14 - Alfragide, 2610-016 Amadora, Portogallo
Helpdesk: +351 21 42 45 190 (€0,0847 + €0,031/min)
www.canon.pt

WEB SELF-SERVICE: www.canon-europe.com

Il presente Manuale di istruzioni è valido da gennaio 2010. Per informazioni sulla compatibilità della fotocamera con gli accessori e gli obiettivi introdotti sul mercato successivamente a questa data, contattare un Centro di assistenza Canon.